

INVENTUM

maakt 't moment

WASHING MACHINE • WASCHMASCHINE • LAVE-LINGE

wasmachine

VWM9001B



- gebruiksaanwijzing
- instruction manual
- Gebrauchsanleitung
- mode d'emploi

5 JAAR
INVENTUM
GARANTIE

OMRUIL
SERVICE

OER
HOLLANDS
SINDS 1908

Nederlands

1. veiligheidsinstructies	pag. 4
2. productbeschrijving	pag. 11
3. installatie en aansluiting	pag. 11
4. bediening	pag. 14
5. onderhoud en reiniging	pag. 22
6. probleemoplossing	pag. 24
7. technische specificaties	pag. 28
<i>algemene voorwaarden service en garantie</i>	<i>pag. 107</i>

English

1. safety instructions	page 30
2. product description	page 37
3. installation and connection	page 37
4. operation	page 40
5. maintenance and cleaning	page 48
6. troubleshooting	page 50
7. technical specifications	page 53
<i>general terms and conditions of service and warranty</i>	<i>page 109</i>

Deutsch





1. Sicherheitshinweise	Seite 55
2. Produktbeschreibung	Seite 62
3. Installation und Anschluss	Seite 62
4. Bedienung	Seite 65
5. Wartung und Reinigung	Seite 74
6. Fehlersuche	Seite 76
7. Technische Daten	Seite 80
<i>Allgemeine Geschäftsbedingungen für Kundendienst und Wartung</i>	<i>Seite 111</i>

Français

1. consignes de sécurité	page 82
2. description du produit	page 89
3. installation et connexion	page 89
4. fonctionnement	page 92
5. maintenance et nettoyage	page 100
6. dépannage	page 102
7. spécifications techniques	page 105
<i>Conditions générales de garantie et de service</i>	<i>page 113</i>

1 veiligheidsvoorschriften

Symbolen die in dit document worden gebruikt

	Informatie, advies, tip of aanbeveling	
	Waarschuwing	Algemeen gevaar
	Waarschuwing	Gevaar op elektrische schokken
	Waarschuwing	Gevaarlijk heet oppervlak
	Waarschuwing	Brandgevaar
	Het is belangrijk dat u alle instructies goed doorleest.	



Lees deze instructies goed door voordat u het apparaat gebruikt en bewaar deze instructies voor toekomstig gebruik.

Gebruik de wasmachine niet zonder eerst de instructies door te lezen.

- Controleer de verpakking en het apparaat op schade die is ontstaan tijdens het vervoer. Gebruik het apparaat niet als het beschadigd is, maar neem contact op met de verkoper.
- Als u de gebruiksvorschriften niet in acht neemt of het apparaat op onjuiste wijze gebruikt, kan er schade ontstaan aan de kleding en het apparaat of kan de gebruiker letsel oplopen. Houd de gebruiksaanwijzing bij de hand in de buurt van het apparaat.

INSTALLATIELOCATIE EN OMGEVING

- Houd het apparaat uit de buurt van warmtebronnen en direct zonlicht om slijtage aan kunststof en rubberen onderdelen te voorkomen.
- Plaats het apparaat niet in een ruimte waar de temperatuur onder de 5 °C kan zakken, aangezien de onderdelen van het apparaat beschadigd kunnen raken als het water in de slangen bevroest.







-  Installeer het apparaat niet in een vochtige omgeving of ruimtes waar ontvlambaar of bijtend gas aanwezig is. Laat bij waterlekage of waterspatters het apparaat aan de lucht drogen.
- Gebruik nooit ontvlambare sprays of stoffen in de buurt van het apparaat.

INSTALLATIE

- Plaats het toestel op een stevige (betonnen) ondergrond die waterpas en stabiel is.
- Gebruik de verstelbare voetjes om het apparaat waterpas te zetten.
- Voordat u het apparaat voor de eerste keer gebruikt, moet u de transportbouten verwijderen. Als u het apparaat inschakelt zonder de transportbouten te verwijderen, kan dat ernstige schade veroorzaken. De fabrikant is in dat geval niet aansprakelijk voor eventuele daaruit voortvloeiende schade.
- Wacht minimaal 2 uur voordat u het apparaat aansluit op het elektriciteitsnet, totdat het apparaat op kamertemperatuur is gekomen.
- De deur kan niet open als de wasmachine in gebruik is.
- Voordat u voor de eerste keer wasgoed gaat wassen, moet u eerst een volledig wasprogramma zonder wasgoed draaien.
- Als de wascyclus is beëindigd, sluit u de waterkraan en trekt u de stekker uit het stopcontact. Trek nooit aan het snoer.
- Voer het verpakkingsmateriaal af in overeenstemming met de lokale voorschriften. Houd het apparaat buiten bereik van kinderen. Gevaar voor verstikking.
- Kalibreer het apparaat voordat u het gebruikt. Volg de instructies in deze handleiding.



ELEKTRISCHE INSTALLATIE

- Sluit het apparaat aan op een geaard stopcontact dat is beveiligd met een zekering die overeenkomt met de waarden op het typeplaatje.
 - Zorg er vooral voor dat het apparaat niet op het netsnoer staat.
-  Een beschadigd netsnoer mag alleen door de fabrikant, diens onderhoudsvertegenwoordiger of een ander bevoegd persoon worden vervangen om gevaar te voorkomen.

-  Als het apparaat beschadigd is, mag u het niet gebruiken tot het is gerepareerd door de fabrikant, diens onderhoudsvertegenwoordiger of een andere bevoegde persoon.
Sluit het apparaat niet met een verlengsnoer aan op het elektriciteitsnet.
-  Sluit het apparaat niet aan op het elektriciteitsnet via een externe schakelaar, zoals een tijdschakelaar. Sluit het apparaat ook niet aan op een elektriciteitsnet dat regelmatig wordt in- en uitgeschakeld door de stroomleverancier.
- Sluit het apparaat niet aan op een stopcontact dat bedoeld is voor een scheerapparaat of haardroger.
 - De stekker moet bereikbaar zijn na installatie.
-  Gebruik nooit een verlengsnoer of meerdere stekkers om het apparaat aan te sluiten.
-  Trek de stekker niet uit het stopcontact als er ontvlambaar gas in de buurt is.
-  Trek nooit de stekker uit het stopcontact als uw handen nat zijn.
-  Trek de stekker van het apparaat alleen uit als u het niet gebruikt en draai daarna altijd de waterkraan dicht.
- Een bevoegde monteur of specialist moet het apparaat aansluiten op de waterkraan en het elektriciteitsnet.
 - Alleen een getrainde specialist mag eventuele reparaties of onderhoud met betrekking tot de veiligheid of prestaties uitvoeren.
 - Defecte onderdelen mogen alleen worden vervangen door goedgekeurde reserveonderdelen van erkende fabrikanten.
 - Inventum is niet aansprakelijk voor eventuele schade die ontstaat als het apparaat onjuist is aangesloten of wordt gebruikt of onderhouden door een onbevoegde persoon, en dergelijke schade valt niet onder de garantie.

WATERTOEVOER EN -AFVOER

- Het apparaat is voorzien van één toevoerklep en u mag het alleen op een koudwaterkraan aansluiten.
- Gebruik de meegeleverde watertoevoerslang en pakkingen om het apparaat aan te sluiten op de watertoevoer.
De waterdruk moet tussen de 0,05 en 0,8 MPa (0,5–8 bar) liggen.

- Gebruik altijd de meegeleverde nieuwe watertoevoerslang om het apparaat aan te sluiten op de watertoevoer: hergebruik niet een oude waterslang.
 - Plaats het uiteinde van de waterafvoerslang in een afvoerpijp.
 - Controleer de aansluiting van de watertoevoerslang, de waterkraan en de waterafvoerslang op mogelijke problemen door veranderingen in de waterdruk. Als de aansluitingen loszitten of lekken, draait u de waterkraan dicht en laat u de aansluitingen repareren. Gebruik het apparaat pas als de leidingen en slangen correct zijn aangesloten door een bevoegd persoon.
-  Bij een hogere wastemperatuur wordt de glazen deur warm. Wees voorzichtig, om brandwonden te voorkomen. Houd kinderen en huisdieren uit de buurt van de wasmachine tijdens gebruik.
-  Verwijder het filter van de afvoerpomp niet als er nog water in het apparaat staat. Er kan dan een grote hoeveelheid water lekken, dat bovendien erg heet kan zijn en u kan verbranden.

OVERLOOPBEVEILIGING

- Als het waterniveau in het apparaat boven het normale niveau komt, wordt de overloopbeveiliging actief. Hierdoor wordt de watertoevoer afgesloten en wordt het water weggepompt. Het programma wordt onderbroken en er wordt een foutmelding getoond.

KINDVEILIGHEID

- Controleer voordat u de deur van het apparaat sluit en het programma start, of er in de trommel alleen wasgoed zit (en er bijvoorbeeld niet een kind of huisdier in is gekropen).
- Houd wasmiddel en wasverzachter buiten bereik van kinderen.
- Houd kinderen van 3 jaar en jonger uit de buurt van het apparaat, of zorg voor voortdurend toezicht.
- Het apparaat mag worden gebruikt door kinderen van 8 jaar en ouder en door personen met beperkte fysieke, zintuiglijke of mentale vermogens of gebrek aan ervaring of kennis, op voorwaarde dat zij het apparaat onder toezicht gebruiken of zijn geïnstrueerd in het veilige gebruik ervan en zij de gevaren van onjuist gebruik begrijpen. Laat kinderen niet met het apparaat spelen.

- Kinderen mogen het apparaat reinigen of onderhouden, tenzij dit onder toezicht.
- Houd kinderen onder toezicht zodat ze niet met het apparaat spelen.
- Ga niet op het product staan of zitten.
- Het apparaat is gemaakt conform alle relevantie veiligheidsnormen.

GEBRUIK EN ONDERHOUD



Gebruik geen wasmiddel dat oplosmiddelen bevat, aangezien hierdoor giftige gassen kunnen vrijkomen, het apparaat beschadigd kan raken en er brand- en explosiegevaar kan ontstaan.

- Gebruik dit apparaat uitsluitend voor het wassen van wasgoed zoals beschreven in de gebruiksaanwijzing. De machine is niet bedoeld voor stoomreiniging.
- Gebruik alleen wasmiddel dat geschikt is voor gebruik in wasmachines. Inventum is niet verantwoordelijk voor eventuele schade aan of verkleuringen van pakkingen en kunststof onderdelen als gevolg van het onjuiste gebruik van bleekmiddelen of kleurstoffen.
- Defecte onderdelen mogen alleen worden vervangen door goedgekeurde reserveonderdelen van erkende fabrikanten.
- Zorg dat de zakken van uw kledingstukken leeg zijn. Scherpe en harde voorwerpen zoals munten, spelden, spijkers, schroeven, stenen enz. kunnen ernstige schade aan de machine veroorzaken.
- Voordat u het apparaat gebruikt, moet u de zakken van uw kledingstukken leegmaken, zodat er geen voorwerpen zoals aanstekers en lucifers in de machine komen.
- Gebruik wasverzachters en vergelijkbare producten volgens de bijbehorende instructies.
- Probeer nooit de deur te forceren. De deur wordt ontgrendeld kort nadat de wascyclus is beëindigd.
- Sluit de deur niet te hard. Als het niet lukt om de deur te sluiten, controleer dan of het wasgoed goed in de trommel zit en goed is verdeeld.
- De gebruiker is aansprakelijk voor eventuele schade als het apparaat onjuist is aangesloten of wordt gebruikt of onderhouden door een onbevoegde persoon. Dergelijke schade

valt niet onder de garantie en de daaraan verbonden kosten zijn voor rekening van de gebruiker.

- Gebruik alleen niet-corrosieve ontkalkingsmiddelen om het apparaat te reinigen. Volg de instructies van de fabrikant van het reinigingsmiddel. Draai na het ontkalkingsproces verschillende spoelcycli om eventueel resterend zuur (zoals azijn enz.) te verwijderen.
- De garantie dekt geen verbruiksartikelen, kleine kleurafwijkingen, een hoger geluidsniveau als gevolg van veroudering en dat de werking van het apparaat niet verstoort, en uiterlijke defecten op onderdelen die de werking en veiligheid van het apparaat niet verstoren.

VERVOER/VERPLAATSING NA INSTALLATIE

- Wanneer u het apparaat na installatie wilt vervoeren, moet u ten minste één transportbout plaatsen om het apparaat te vergrendelen. Voordat u de transportbout plaatst, moet u de stekker uit het stopcontact trekken.
- Voer het opgevangen water af.
- Het apparaat is zwaar. Wees voorzichtig tijdens het verplaatsen. Houd bij het optillen van het apparaat geen uitstekende delen vast. Gebruik de deur van het apparaat niet als hendel.

BEOOGD GEBRUIK

- Dit apparaat is uitsluitend bedoeld voor huishoudelijk gebruik. Als u het apparaat beroepsmatig, commercieel of voor andere doeleinden dan normaal huishoudelijk gebruik inzet, of als het apparaat wordt gebruikt door iemand die geen consument is, is de garantieperiode gelijk aan de kortste wettelijk verplichte garantieperiode.
- Dit apparaat is bedoeld voor gebruik in huishoudelijke omgevingen of vergelijkbare omgevingen, zoals:
 - personeelskeukens in winkels, kantoren of andere bedrijfsgebouwen;
 - boerderijwoningen;
 - door gasten in hotels, motels en andere verblijfgelegenheden;
 - B&B's en vergelijkbare accommodaties;
 - gedeelde ruimtes in appartementen of flatgebouwen of in wasserettes.

- Het apparaat is niet bedoeld voor gebruik door personen (inclusief kinderen) met een fysieke of verstandelijke beperking of personen met een gebrek aan ervaring of kennis. Een persoon die verantwoordelijk is voor hun veiligheid moet deze personen instrueren in het gebruik van het apparaat.

HET OUDE APPARAAT

- Verwijder de deur of deactiveer het slot wanneer u het apparaat afvoert. In het verleden is het voorgekomen dat kinderen in oude apparaten zijn vast komen te zitten. Om een dergelijke situatie te voorkomen, moet u het deurslot van uw apparaat kapotmaken en de elektriciteitskabels lostrekken.



Deze markering geeft aan dat u dit product in de EU niet met ander huishoudelijk afval mag afvoeren.

- Om mogelijke schade aan het milieu of gezondheid van mensen door ongecontroleerde afvalverwijdering te voorkomen, en om duurzaam hergebruik van materiële hulpbronnen te bevorderen, moet u het apparaat op verantwoorde wijze recyclen. Gebruik de inzamelsystemen of neem contact op met de winkel waar u het product heeft gekocht, om uw gebruikte apparaat in te leveren. De verkoper zal het product innemen en afvoeren voor milieuvriendelijke recycling.

2 productbeschrijving

VOORKANT

1. Besturingseenheid
2. Start/Pauze-knop
3. Programmakeuzeknop
4. Aan/Uit/reset-knop
5. Wasmiddellade
6. Deur
7. Typeplaatje
8. Pompfilter

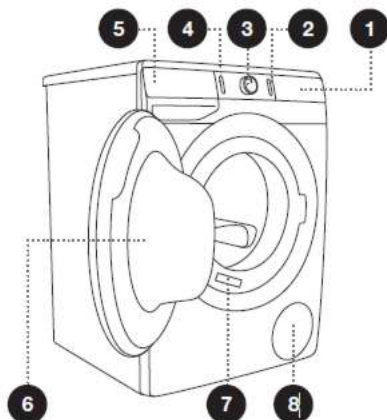

ACHTERKANT

1. Watertoevoerslang
2. Netsnoer
3. Waterafvoerslang
4. Stelvoetjes

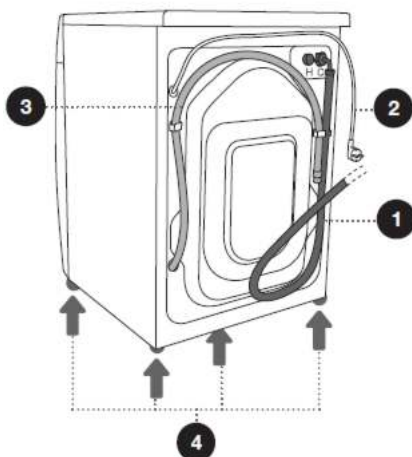

3 installatie en aansluiting

APPARAAT UIT DE VERPAKKING HALEN



WAARSCHUWING!

- Verplaats het apparaat altijd met ten minste twee personen en draag beschermende kleding, zoals degelijke handschoenen.
- Let erop dat u het apparaat niet met een scherp voorwerp beschadigt als u de verpakking verwijdert.
- Verpakkingsmateriaal (zoals folie en piepschuim) kan gevaarlijk zijn voor kinderen.
- Er is verstikkingsgevaar! Houd verpakkingsmateriaal uit de buurt van kinderen.

BLOKKERINGEN VERWIJDEREN



WAARSCHUWING! Voordat u het apparaat voor de eerste keer gebruikt, moet u de transportbouten aan de achterzijde van het apparaat verwijderen. Als u de transportbouten niet verwijdert, is het apparaat geblokkeerd en kan het beschadigd raken als u het inschakelt. Dergelijke schade valt niet onder de garantie!

1. Verwijder de slangen en draai de schroeven aan de achterkant van de wasmachine los. Verwijder de twee hoekstukken.
2. Schuif de hoekstukken op de groef in de blokkering; draai voordat u dit doet het rechterhoekstuk naar de andere kant.
3. Gebruik de hoekstukken om de blokkeringen 90° te draaien en uit te trekken.
4. Dek de twee gaten waar de blokkeringen zaten af met plastic pluggen en draai de schroeven die u in stap 1 heeft losgedraaid weer aan. De plastic pluggen zitten in het zakje met de gebruiksaanwijzing van de wasmachine.

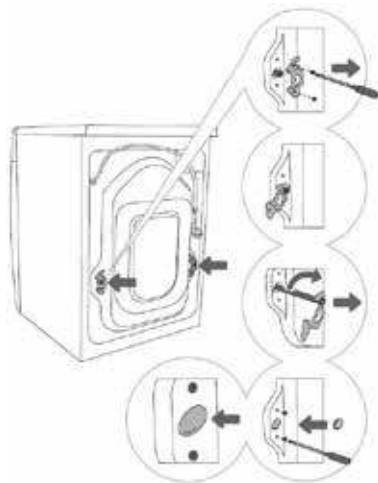

VERPLAATSEN EN TRANSPORTEREN NA INSTALLATIE

i Als u de wasmachine wilt verplaatsen nadat deze is geïnstalleerd, moet u de hoekstukken en minimaal één blokkering opnieuw plaatsen om schade aan de wasmachine door trillingen tijdens het transport te voorkomen (zie vorige pagina). Bent u de hoekstukken en de blokkeringen kwijt, dan kunt u deze bij de fabrikant bestellen.

⚠ Na transport dient de wasmachine minimaal twee uur stil te staan voordat u deze op het lichtnet aansluit, zodat deze op kamertemperatuur kan komen. Een getrainde technicus moet het apparaat installeren en aansluiten.

⚠ Lees aandachtig de gebruiksaanwijzing voordat u de wasmachine aansluit. Reparaties en claims die het gevolg zijn van een onjuiste aansluiting of onjuist gebruik van het apparaat, vallen niet onder de garantie.

BENODIGDE INSTALLATIERUIMTE

WAARSCHUWING!

- Stabiliteit is belangrijk om te voorkomen dat het product gaat bewegen! Installeer het apparaat op een stabiele ondergrond en verdraai de verstelbare pootjes om het apparaat waterpas te zetten.
- Zorg ervoor dat het apparaat niet op het netsnoer staat.
- Houd de minimale afstand ten opzichte van de wanden in acht, zoals aangegeven op de afbeelding.

i De ruimte waarin u het apparaat plaatst, moet aan de volgende vereisten voldoen:

1. Een droge, vlakke en stabiele ondergrond
2. Buiten direct zonlicht
3. Voldoende ventilatie
4. Ruimtetemperatuur van boven de 0 °C
5. Ver uit de buurt van warmtebronnen zoals een kolen-, gas- of houtfornuis.

VRIJE RUIMTE RONDOM DE WASMACHINE

De wasmachine mag muren of meubels in de buurt niet raken. Voor optimale werking van de wasmachine raden we aan de afstanden tot de muren in acht te nemen, zoals aangegeven in de afbeelding.

Als u de minimale vrije ruimte niet in acht neemt, is het niet zeker dat de machine veilig en correct werkt. Bovendien kan er ook oververhitting optreden (afbeelding 1 en 2).

i Het is niet raadzaam de wasmachine onder een aanrecht te installeren.

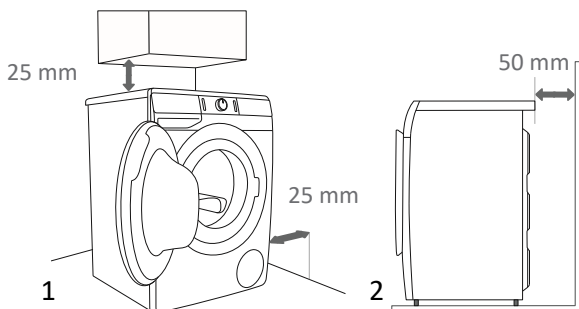

APPARAAT WATERPAS ZETTEN

Gebruik een waterpas en steeksleutels nr. 32 (voor stelpoten) en 17 (voor de moer).

1. Zet de wasmachine met de stelpoten waterpas in lengterichting en dwarsrichting.
2. Nadat u de hoogte van de stelpoten heeft afgesteld, draait u de contra moeren stevig vast met een sleutel nr. 17, door ze naar de onderkant van de wasmachine te draaien (zie afbeelding).

i Als u de wasmachine op onjuiste wijze met de stelpoten waterpas stelt, kan dat ertoe leiden dat het apparaat gaat trillen, door de ruimte gaat bewegen en lawaai gaat maken tijdens de werking.

Schade ontstaan door onjuiste waterpasstelling van de wasmachine valt niet onder de garantie.

Soms treedt er een ongewoon of harder geluid op als het apparaat werkt; dergelijk geluid is meestal het gevolg van ondeugdelijke installatie.

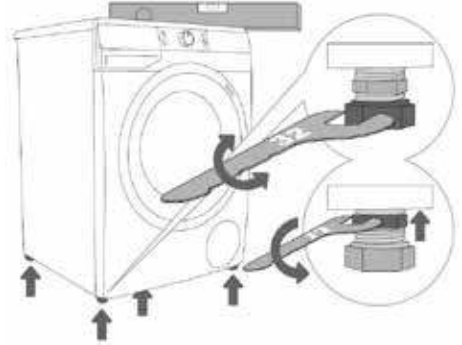

WATERTOEFVOERSLANG AANSLUITEN

⚠ WAARSCHUWING! Volg de instructies in dit hoofdstuk op om lekkage en waterschade te voorkomen. Zorg ervoor dat de watertoevoerslang niet knikt, beklemd raakt of wordt aangepast.

Draai de watertoevoerslang met de hand aan voor een goede afdichting. Als de slang is aangesloten, moet u de afdichting controleren op lekkage. Gebruik geen tang of ander gereedschap om de watertoevoerslang aan te sluiten, aangezien u hiermee het schroefdraad van de bout kunt beschadigen.

1. Sluit de watertoevoerslang aan op de watertoevoerlep aan de achterzijde van het apparaat.
2. Sluit het andere uiteinde van de watertoevoerslang met de aquastop aan op een koudwaterkraan.

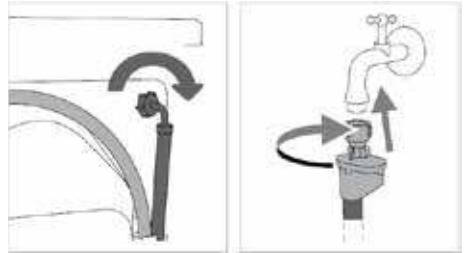

WATERAFVOERSLANG AANSLUITEN

⚠ WAARSCHUWING!

- Zorg ervoor dat de waterafvoerslang niet knikt of uitrekt.
- Sluit de waterafvoerslang op de juiste manier aan, om schade of lekkage te voorkomen.

Plaats de waterafvoerslang in een afvoerpijp, wasbak of vloerafvoer. Pas op dat u de waterafvoerslang niet te diep in de afvoer steekt. Anders kan het afvalwater niet vrij stromen. De verticale afstand tussen de vloer en het uiteinde van de afvoerslang mag niet groter dan 100 cm en niet kleiner dan 60 cm zijn.

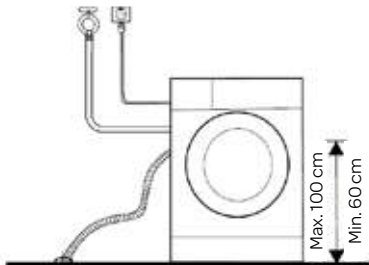

1. Plaats de waterafvoerslang in een vloerafvoerput.

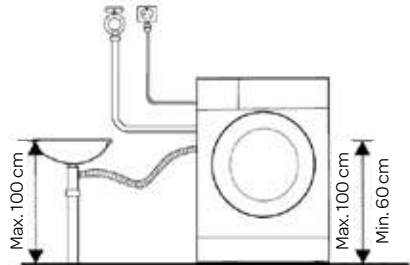

2. Sluit de waterafvoerslang aan op een afvoerpijp.

APPARAAT AANSLUITEN OP HET ELEKTRICITEITSNET



WAARSCHUWING!

- Wacht minimaal 2 uur voordat u het apparaat aansluit op het elektriciteitsnet, totdat het apparaat op kamertemperatuur is gekomen.
- Sluit het apparaat aan op een geaard stopcontact. Het stopcontact moet na de installatie van het apparaat bereikbaar zijn. Het stopcontact moet geaard zijn in overeenstemming met de toepasselijke wetgeving.
- Informatie over uw apparaat is te vinden op het typeplaatje
- We raden u aan een overspanningsbeveiliging te gebruiken om het apparaat te beschermen tegen blikseminslag.
- **Sluit het apparaat niet met een verlengsnoer aan op het elektriciteitsnet.**
- Sluit het apparaat niet aan op een stopcontact dat bedoeld is voor een scheerapparaat of haardroger.
- Alleen een getrainde specialist mag eventuele reparaties of onderhoud met betrekking tot de veiligheid of prestaties uitvoeren.
- Alleen een vertegenwoordiger van de klant mag een beschadigd netsnoer vervangen.

VOOR INGEBRUIKNAME

- Voordat u een wasprogramma start, moet u controleren of het apparaat op de juiste wijze is geïnstalleerd.
- Uw apparaat is grondig geïnspecteerd in de fabriek. Voor het verwijderen van eventueel restwater en mogelijke geurtjes, raden we u aan het apparaat vóór het eerste gebruik te reinigen. Start daarvoor het Katoen-programma op 90 °C zonder wasgoed of wasmiddel. Zie het hoofdstuk WASSEN.

4 bediening

VOÓR ELKE WASBEURT

- De omgevingstemperatuur van het apparaat moet tussen de 5 en 40 °C zijn. Als u het apparaat gebruikt bij een omgevingstemperatuur lager dan 0 °C, kunnen de toevoerklep en het afvoersysteem beschadigd raken. Als u het apparaat bij vorst installeert, moet u het vóór gebruik verplaatsen naar een ruimte met een geschikte omgevingstemperatuur, zodat de watertoevoer- en waterafvoerslang kunnen ontdooien.
- Sorteert voor elke wasbeurt uw wasgoed; lees daartoe het label in de kleding en de instructies voor het wasmiddel. Gebruik wasmiddelen die niet of weinig schuimen en geschikt zijn voor wasmachines.



1 Bekijk het waslabel.



2 Sorteert het wasgoed op kleur en soort textiel.



3 Keer eventuele zakken naar buiten en zorg dat ze leeg zijn.

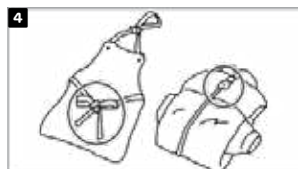

4 Maak linten en riemen vast en doe knopen en ritsen dicht.

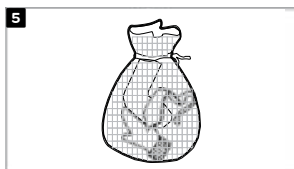

5 Stop kleine en delicate kledingstukken in een waszak.



6 Was wasgoed die gemakkelijk pluisst of hoogpolig is binnenstebuiten.



WAARSCHUWING!

- Was geen kleren die zijn gereinigd, gewassen of gedept met of geweekt in brandbare of explosieve stoffen zoals was, olie, verf, benzine, alcohol, kerosine of andere ontvlambare stoffen.
- Als u slechts één stuk wast, kan dit leiden tot excentriciteit, trillingen en lawaai, door onbalans van de trommel. Voor een soepel centrifugeerproces raden we aan om wat meer wasgoed toe te voegen.

VÓÓR HET WASSEN

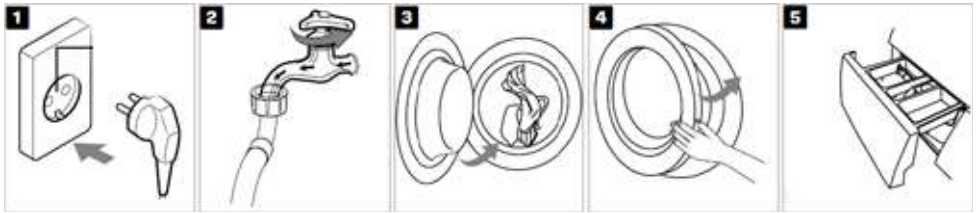

Stekker aansluiten

De kraan opendraaien

De deur openen en
wasmachine inladen

De deur sluiten

Wasmiddel toevoegen



LET OP!

- Als u de voorwasfunctie selecteert, moet u extra wasmiddel in de wasmiddellade doen.

WASSEN

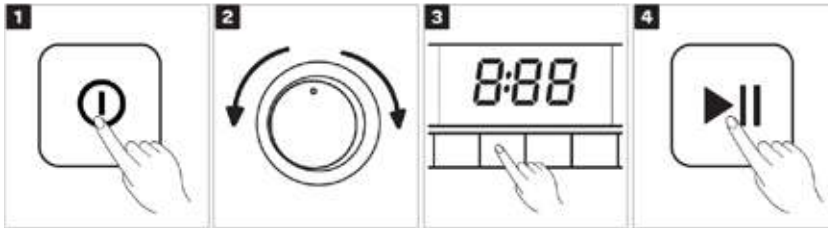

DE WASMIDDELLADE

Bij de wasmachine zit een scheidings-/verdelertab, waarmee u vloeibaar wasmiddel in het hoofdwaskvak (linkervak) kunt gieten.



- Als u waspoeder gebruikt, moet u de scheidings-/verdelertab opklappen.
- Bij gebruik van vloeibaar wasmiddel moet u de scheidings-/verdelertab afklappen.



Symbolen op de compartimenten van de wasmiddellade	
	Voorwas
	Hoofdwasmiddel
	Wasverzachter



LET OP!

- Verdun hard geworden waspoeder of plakkerig vloeibaar wasmiddel eerst met wat water voordat u het in de wasmiddellade giet om te voorkomen dat de leidingen verstopt raken en het water overstroomt.
- Voor het beste wasresultaat en gering water- en energieverbruik gebruikt u wasmiddel dat geschikt is voor de geselecteerde wastemperatuur en het materiaal van uw wasgoed.
- Wanneer u waspoeder of vloeibaar wasmiddel toevoegt, volg dan de instructies van de fabrikant op basis van de wastemperatuur, het wasprogramma, hoe vuil het wasgoed is en de waterhardheid.

NA HET WASSEN

Als programma is afgelopen, klinkt er een geluidssignaal en verschijnt [Einde] op het display. Na een paar seconden gaat het display uit.

BEDIENINGSPANEEL

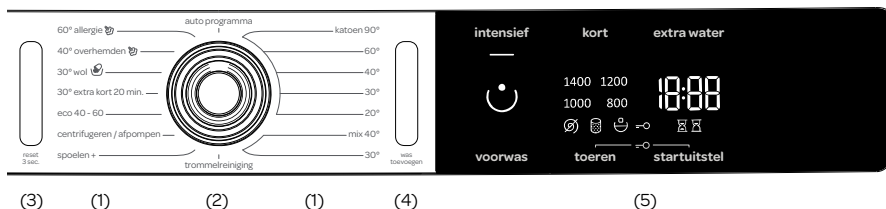

Nr.	Symbol	Knop of indicatielampje	Beschrijving
1.		Programma's	Beschikbare programma's (zie het programmatabel voor meer informatie).
2.		Programmameuze knop	Draai de programmameuze knop naar links of rechts om het gewenste programma te selecteren.
3.	reset 3 sec.	Aan/Uit/reset-knop	Zet het apparaat aan of uit, of reset het programma
4.	was toevoegen	Start/Pauze-knop	Druk op deze knop om de wascyclus te starten of te onderbreken.
5.	Display	Aanraakscherm	Voor het kiezen van instellingen en het selecteren van extra functies.





WASPROCES IN STAPPEN

1. Lees de waslabels op het wasgoed. Sorteert het wasgoed op materiaal, kleur, vervuiling en toegestane wastemperatuur.
2. Schakel de wasmachine in door op de Aan/Uit/reset-knop te drukken.
3. Open de deur van de wasmachine. Laad de wasmachine en sluit de deur.
4. Kies het wasprogramma door de programmameuze knop naar links of rechts te draaien. Zie de PROGRAMMATABEL op de volgende pagina.
5. Pas instellingen aan en selecteer extra functies op het aanraakscherm. Zie WASMODUS hieronder voor een beschrijving.
6. Start het wasprogramma door op de Start/Pauze-knop te drukken.

PROGRAMMATABEL

Programma (afhankelijk van het model)	Max. belading	Programmabeschrijving
Katoen 20 °C - 90 °C	* MAX	Wasprogramma voor normaal of zeer vuil wasgoed, wit of kleur. U kunt de temperatuur afzonderlijk instellen. Volg de instructies op het waslabel. Kies 40 °C als het wasgoed maar een beetje vuil is. U kunt de centrifugesnelheid selecteren. De duur van het programma en de hoeveelheid water hangt af van de hoeveelheid wasgoed.
Mix (Gemengd wasgoed/synthetisch) 30 °C - 40 °C	3,5 kg	Wasprogramma voor delicate kledingstukken van synthetisch materiaal en gemengde stoffen of viscose, en voor eenvoudig wassen van katoen. Neem de instructies op de kleding in acht. De meeste kledingstukken van synthetische vezels worden gewassen op 40 °C.
Trommelreiniging (Zelfreinigingsprogramma)	0 kg	Wasprogramma om de trommel te reinigen en wasmiddelresten en bacteriën te verwijderen. Om dit programma te selecteren, draait u de programmameuze knop naar links of naar rechts naar de stand trommelreiniging (zelfreinigingsprogramma). U kunt geen andere, extra functies selecteren. De trommel moet leeg zijn. U kunt wat gedistilleerde (spiritus)azijn (ca. 2 dl) of natriumbicarbonaat (1 eetlepel of 15 g) toevoegen. We raden aan om het programma minstens één keer per maand uit te voeren.
Spoelen + (deelprogramma)	/	Voor het verzachten, stijven of impregneren van het gewassen wasgoed. U kunt het ook gebruiken als spoelprogramma, zonder toegevoegde wasverzachter. Het wordt aangevuld met een extra spoeling. U kunt ook EXTRA WATER kiezen door deze extra functie te selecteren.

* Maximale belading (MAX) ** Halve belading (1/2) / willekeurige belading (0 kg – MAX kg)

Programma (afhankelijk van het model)	Max. belading	Programmabeschrijving
Centrifugeren/afpompen (deelprogramma)	/	Gebruik dit programma als u het wasgoed alleen wilt centrifugeren. Als u alleen het water uit de wasmachine wilt wegpompen, drukt u op de toets toeren om afpompen te selecteren  .
Eco 40-60	* MAX	Wasprogramma waarmee u normaal vuile katoenen kledingstukken kunt wassen die zowel op 40°C als op 60°C gewassen kunnen worden.
Extra kort 20 min 30 °C	2,5 kg	Snel wasprogramma voor wasgoed dat alleen opgefrist hoeft te worden.
Wol  30 °C	2 kg	Delicaat wasprogramma voor wol, zijde en kleding voor handmatige was. Maximale temperatuur is 30 °C. Dit programma heeft een korte centrifugeercyclus. De maximale snelheid is 800 tpm.
Overhemden  (overhemden met stoom) 40 °C	3,5 kg	Dit programma is voor het wassen van kledingstukken van katoen, microvezels en synthetische stoffen; voor het wassen van kragen en manchetten. Het wassen gebeurt op een lage temperatuur, met een grotere hoeveelheid water en voorzichtig tuimelen. Ingestelde centrifugesnelheid is 800 tpm.
Allergie  (Anti-allergieprogramma met stoom) 60 °C	** (1/2)	Wasprogramma voor normale tot zeer vuile kleding die zorgvuldig moet worden gewassen, zoals kleding voor mensen met een gevoelige huid of een huidallergie. We raden aan de kleding binnenstebuiten te wassen, zodat huidschilfers en andere vuildeeltjes wegspoelen. U kunt ook de optie selecteren om op maximale temperatuur en maximale centrifugesnelheid te wassen. Ingestelde centrifugesnelheid is 800 tpm.
Auto programma 30 °C	* MAX	Het wasprogramma past automatisch de duur van de hoofdwas en het aantal spoelbeurten aan, afhankelijk van de hoeveelheid wasgoed in de machine. Gebruik het programma voor licht vervuild wasgoed. Er zijn geen extra programma-instellingen mogelijk.

* Maximale belading (MAX) ** Halve belading (1/2) / willekeurige belading (0 kg – MAX kg)

LET OP!

- Wanneer u waspoeder of vloeibaar wasmiddel toevoegt, volg dan de instructies van de fabrikant op basis van de wastemperatuur, het wasprogramma, hoe vuil het wasgoed is en de waterhardheid.
- De maximale hoeveelheid wasgoed in kg (voor het katoenprogramma) staat op het typeplaatje onder de deur van de wasmachine.
- Maximale of nominale belading is van toepassing op wasgoed dat is voorbereid volgens de norm IEC 60456.
- Voor een beter waseffect raden we aan om de trommel tot 2/3 te vullen bij katoenprogramma's.

INSTELLINGEN WIJZIGEN

De meeste programma's hebben basisinstellingen, maar u kunt deze wijzigen.

Pas de instellingen aan door op de desbetreffende functieknop te drukken (voordat u op de Start/Pauze-knop drukt).

Functies die u binnen het geselecteerde wasprogramma niet kunt wijzigen, zijn gedeeltelijk verlicht (gedimd). Bij sommige programma's kunt u bepaalde instellingen niet selecteren. Dergelijke instellingen zijn niet verlicht en de knop knippert wanneer u erop drukt.

Beschrijving verlichting van de functies voor het geselecteerde programma:

- **Brandt** (basis-/vooraf ingesteld)
- **Gedimd** (Functies die u kunt aanpassen)
- **Brandt niet** (Functies die u niet kunt selecteren)

WASMODUS

NORMALE VERZORGING (basis-/standaardinstelling)

Geen van de knoppen brandt.

INTENSIEF (Deze modus bespaart energie; de wastijd is langer en het waterverbruik is lager.)

KORT (Deze modus bespaart tijd omdat het programma korter is, maar het waterverbruik is hoger.)





- Het lampje op de knop voor de geselecteerde wasmodus brandt.

Toeren (TOERENTAL/AFVOER/POMPSTOP)

Voor het wijzigen van de centrifugeersnelheid, alleen afvoeren en pompstop. Bij een vooraf ingestelde of geselecteerde centrifugeersnelheid staat de centrifugeersnelheid op het display. Als u aftappen zonder centrifugeren selecteert, verschijnt het symbool op het display. Als u Pompstop selecteert, verschijnt het symbool op het display.

Selecteer de optie Pompstop wanneer u wilt dat het wasgoed na de laatste spoelbeurt in het water blijft om te voorkomen dat het kreukt, bijvoorbeeld als u het niet direct na afloop van het wasprogramma uit de wasmachine kunt halen. U kunt de gewenste centrifugeersnelheid instellen. Om het programma voort te zetten, drukt u op de verlichte **Start** /Pauze-knop. Het water wordt afgevoerd (weggepompt) en de laatste centrifugeercyclus wordt uitgevoerd.

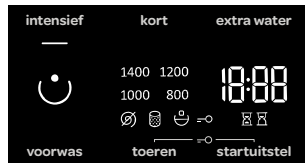

KINDERSLOT (toeren en startuitstel)

Veiligheidsvoorziening. Om het kinderslot in te schakelen, drukt u gelijktijdig op **toeren** en **startuitstel** en houdt u deze knoppen minstens drie seconden ingedrukt. Een akoestisch signaal en een signaallampje (het symbool gaat branden) bevestigen de selectie. Volg dezelfde procedure om het kinderslot uit te schakelen. Zolang het kinderslot actief is, kunt u programma's, instellingen en extra functies niet wijzigen.

Het kinderslot blijft actief nadat de wasmachine is uitgeschakeld. Om veiligheidsredenen verhindert het kinderslot niet dat de wasmachine wordt uitgeschakeld met de Aan/Uit/reset-knop. Om een nieuw programma te selecteren, moet u eerst het kinderslot uitschakelen.

Startuitstel

Gebruik deze functie om de wascyclus pas na een bepaalde tijd te starten. **Druk op startuitstel** en **---** verschijnt op het display. Kiest u bijvoorbeeld een programma met een duur van 2:39, dan verschijnt de tijd op het display en het symbool gaat branden onder de tijd.

Als u de functie **startuitstel** heeft geselecteerd, gaat het symbool branden.

Door op **startuitstel** te drukken, kunt u de tijd aanpassen, in stappen van 30 minuten, tot 6 uur en in stappen van 1 uur, tot 24 uur.

Als u 5 seconden lang niets indrukt, verschijnt de actuele wastijd weer. Om de tijd tot het einde van het wasprogramma opnieuw in te stellen, drukt u op startuitstel.

De functie wordt actief wanneer u de Start/Pauze-knop indrukt. De wasmachine telt de ingestelde tijd af. Wanneer de teller nul bereikt, start het geselecteerde wasprogramma automatisch.

- Om de startvertragingstijd te onderbreken of te wijzigen, houdt u de Aan/Uit/reset-knop ingedrukt. Druk op **startuitstel** om een nieuwe uitsteltijd te kiezen en bevestig uw keuze door op de Start/Pauze-knop te drukken.
- Om **startuitstel** snel te annuleren, drukt u op startuitstel en houdt u deze knop 3 seconden ingedrukt. De wascyclus gaat weer van start.
- In het geval van een stroomstoring voordat de uitsteltijd is verstreken, drukt u op de Start/Pauze-knop om het aftellen te hervatten.

Extra water (HOOG WATERNIVEAU)

Gebruik deze functie om met meer water te wassen en bij sommige programma's met twee extra spoelbeurten.



Voorwas

Wassen van zeer vuil wasgoed, vooral met hardnekkige oppervlakkige vlekken. Als u voorwas selecteert, voegt u wasmiddel toe aan het voorwascompartiment .



- Wanneer u de wasmachine uitschakelt, keren alle extra functies terug naar hun basis- of aangepaste instellingen, behalve de instelling van het geluidssignaal.



TABEL MET FUNCTIES

Programma's	Temp. [°C]	NORMAAL (basis / standaardinstelling)	INTENSIEF	KORT	EXTRA WATER (HOOG WATERNIVEAU)	VOORWAS	POMPSTOP	TOEREN (TOERENTAL / AFVOER / POMPSTOP)
Katoen	90	•	•	•	•	•	•	•
	□ 60	•	•	•	•	•	•	•
	□ 40	•	•	•	•	•	•	•
	30	•	•	•	•	•	•	•
	20	•	•	•	•	•	•	•
Mix (Gemengd wasgoed/ synthetisch)	40	•	•	•	•	•	•	•
	30	•	•	•	•	•	•	•
Trommelreiniging (Zelfreinigingsprogramma)	-	•						
Spoelen + (Deelprogramma)	-	•			•		•	•
Centrifugeren/Afpompen (Deelprogramma)	-	•						•
Eco 40-60	-	•					•	•
Kort 20 min.	30	•					•	•
Wol / 	30	•		•	•		•	•
Overhemden  (Overhemden met stoom)	40	•			•		•	•
Allergie  (Anti-allergieprogramma met stoom)	60	•					•	•
Auto programma	30	•					•	•

• U kunt extra functies gebruiken

□ Standaard programma

TABEL MET PROGRAMMADUUR / TEMPERATUUR / CENTRIFUGEERSNELHEID

Programma's	Temp. [°C]	NORMAAL (basis-/standaardinstelling)	toeren (CENTRIFUGEERSNELHEID)
		Minuten (Wastijd)	[tpm]
Katoen	90	218	*1200
	□ 60	182	
	□ 40	192	
	30	106	
	20	97	
Mix (Gemengd wasgoed/synthetisch)	40	117	** 1000
	30	114	
Trommelreiniging (Zelfreinigingsprogramma)	-	112	-
Spoelen + (Deelprogramma)	-	32	*1200
Centrifugeren/afpompen (Deelprogramma)	-	17	*1200
Eco 40-60	-	175	*1200
Kort 20 min.	30	20	** 1000
Wol / 	30	49	** 800
Overhemden  (Overhemden met stoom)	40	61	** 800
Allergie  (Anti-allergieprogramma met stoom)	60	138	* 800
Auto programma	30	93	*1200

* U kunt de centrifugeersnelheid wijzigen en de nieuw ingestelde snelheid kan de maximale snelheid zijn



** Afhankelijk van het model

□ Standaard programma

- Lage watertemperatuur, lage netspanning en verschillende ladingen wasgoed kunnen de wastijd beïnvloeden; de weergegeven resterende tijd verandert dienovereenkomstig tijdens het wasproces.
- **Door afwijkingen in type en hoeveelheid wasgoed, centrifugeren, wisselingen in stroomtoevoer en omgevingstemperatuur en vochtigheid kunnen de programmaduur en het stroomverbruik gemeten bij de eindgebruiker afwijken van de waarden in de tabel.**

WASPROGRAMMA STARTEN

Druk op de Start/Pauze-knop.

De **resterende tijd tot het einde van het programma**  of **startuitteltijd**  (indien ingesteld) verschijnt op het display.

Bij de geselecteerde functies gaan symbolen branden.

Na het indrukken van de Start/Pauze-knop kunt u de centrifugeersnelheid aanpassen (niet bij **trommelreiniging** (Zelfreinigingsprogramma) en **toeren** (CENTRIFUGEERSNELHEID / AFVOER / POMPSTOP)) en het kinderslot in- of uitschakelen. Andere instellingen kunt u niet wijzigen.

 Als er iets op het display knippert, is de deur van de wasmachine open of niet goed gesloten. Sluit de wasmachinedeur en druk nogmaals op de toets **Start** /Pauze om het wasprogramma alsnog te starten.



WASGOED TOEVOEGEN

WASPROGRAMMA PAUZEREN (WASGOED TOEVOEGEN/VERWIJDEREN)

U kunt het wasprogramma op elk moment onderbreken door op de Start/**Pauze**-knop te drukken. Als de resterende programmatijd knippert op het display, is het wasprogramma **tijdelijk gestopt**. Als het waterniveau in de trommel onder een bepaalde waarde komt en de watertemperatuur niet te hoog is, zal de deur na een bepaalde tijd ontgrendelen. Open de deur en voeg wasgoed **toe of verwijder wasgoed**. Als u het wasprogramma wilt hervatten, sluit u de deur en drukt u op de **Start/Pauze**-knop.



WASGOED TOEVOEGEN

WASPROGRAMMA ANNULEREN

Als u een wasprogramma wilt stoppen en annuleren, houdt u de Aan/Uit/**reset**-knop langer dan 3 seconden ingedrukt. Signaallampjes knipperen op het display. Tegelijkertijd pompt de wasmachine het water uit de trommel van de wasmachine. Als het water is weggepompt, wordt de deur van de wasmachine ontgrendeld. Als het water in de wasmachine heet is, laat de wasmachine het automatisch afkoelen en wegpompen/afvoeren.



RESET 3 sec

EINDE VAN HET WASPROGRAMMA

De wasmachine geeft het einde van het wasprogramma aan met een akoestisch signaal en er verschijnt »Eind«
verschijnt op het display. Dat blijft staan totdat de wasmachine overschakelt naar de lage stand-bymodus of uitschakelt. Na 5 minuten wordt »Eind«
niet meer weergegeven.

LAGE STAND-BYMODUS

Als u geen programma draait of instellingen kiest na het inschakelen van de wasmachine (**Aan** /Uit/reset-knop), gaat het display na 5 minuten uit en gaat het apparaat in de stand-bymodus om energie te besparen. Het display wordt weer actief als u aan de programmakeuzeknop draait of op de Aan/Uit/reset-knop drukt. Als u binnen 5 minuten na afloop van het programma niets doet, gaat het display uit om energie te besparen.



RESET 3 sec

FOUTEN

Als er een fout of storing optreedt, wordt het programma onderbroken. Knipperende lampjes en een akoestisch signaal waarschuwen voor een dergelijke gebeurtenis (TABEL PROBLEEMOPLOSSING), en het display geeft de fout aan (**E:XX**).

STROOMSTORING

Bij stroomuitval wordt het wasprogramma onderbroken. Wanneer de stroomtoevoer weer op gang komt, verschijnt »**PF**«
(stroomstoring) op het display. Druk op de Start/Pauze-toets om het wasprogramma te hervatten. De uitsteltijd is niet gereset. Het wasprogramma gaat verder op het punt waarop het was onderbroken.

PERSOONLIJKE INSTELLINGEN

Basis- of standaardinstellingen voor een wasprogramma zijn ook te wijzigen. Als u het programma en extra functies heeft geselecteerd, kunt u zo'n combinatie opslaan door op de Start/Pauze-knop te drukken en deze vijf seconden ingedrukt te houden. Op het display verschijnt S C. Het programma blijft opgeslagen totdat u het met dezelfde procedure wijzigt. U kunt persoonlijke instellingen ook resetten naar de fabrieksinstellingen in het gebruikersmenu.

MENU PERSOONLIJKE INSTELLINGEN

Schakel de wasmachine in door op de Aan/Uit/reset-knop te drukken. Druk tegelijkertijd op **voorwas** en **startuitlet** om het menu Persoonlijke instellingen te openen. Lampjes voor INTENSIEF, KORT en EXTRA WATER (HOOG WATERNIVEAU) gaan branden op het display. Op het LED-display verschijnt nummer 1, om de instellingenfunctie aan te geven. Draai de programmakeuzeknop naar links of naar rechts om de functie te kiezen die u wilt wijzigen. Nummer **1** geeft geluidinstellingen aan en nummer **2** geeft het resetten van persoonlijke programma-instellingen naar de fabrieksinstellingen aan. Als u de gewenste instellingen niet binnen 20 seconden selecteert, keert het programma automatisch terug naar het hoofdmenu.

Druk op de **toeren**-knop (CENTRIFUGEERSNELHEID/AFVOER/POMPSTOP) om de gewenste functies en instellingen te bevestigen; druk op **voorwas** om één stap terug te gaan.

U kunt het volume van het akoestisch signaal op vier niveaus instellen

- 0 betekent dat het geluid uit is;
- 1 betekent dat het knopgeluid aan is;
- 2 betekent laag volume, en
- 3 betekent hoog volume.

Kies het volumeniveau door de programmakeuzeknop naar links of naar rechts te draaien. De laagste instelling betekent dat het akoestische signaal is uitgeschakeld.

5 onderhoud en reiniging



WAARSCHUWING!

Trek altijd de stekker uit het stopcontact en draai de waterkraan dicht voordat u het apparaat reinigt en onderhoudt.

BUITENKANT VAN HET APPARAAT REINIGEN

Goed onderhoud van het apparaat kan de levensduur ervan verlengen. Reinig de buitenkant en het bedieningspaneel met een zachte, vochtige doek en water. Gebruik indien nodig een verdund, niet-schurend neutraal reinigingsmiddel om het apparaat te reinigen.

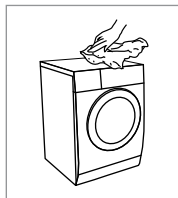

PAS OP!

- Gebruik geen schurende of bijtende middelen, middelen op basis van mierenzuur of vergelijkbare stoffen zoals alcohol, of chemische stoffen, aangezien deze het apparaat kunnen beschadigen. Neem de aanbevelingen en waarschuwingen van de fabrikant van het reinigingsmiddel in acht.
- Als er water achterblijft, gebruik dan een doekje om het weg te halen.
- Reinig het apparaat niet met een waterstraal.
- Reinig het apparaat niet met scherpe voorwerpen.

TROMMEL REINIGEN

Eventuele roestvlekken in de trommel als gevolg van metalen deeltjes moet u direct verwijderen met chloorvrij reinigingsmiddel. Reinig de trommel niet met staalwol!



LET OP!

- Houd wasgoed uit de buurt van het apparaat als u de trommel reinigt.
- Als u vaak op 40 °C of een lagere temperatuur wast of als u het apparaat voor langere tijd niet hebt gebruikt, moet u de trommel reinigen. Start het Katoen-programma op 90 °C zonder wasgoed. Gebruik bij voorkeur waspoeder.

RUBBEREN DEURAFDICHTING EN HET GLAS REINIGEN

Veeg het glas en de rubberen deurafdichting af na elke wasbeurt om pluïsjes en vlekken te verwijderen en de levensduur van het apparaat te verlengen. Als er te veel pluïsjes achterblijven, kunnen er lekkages ontstaan. Controleer de rubberen deurafdichting na elke was om geen munten, knopen en andere voorwerpen te verwijderen.

Reinig de rubberen deurafdichting en het glas maandelijks voor de goede werking van het apparaat.

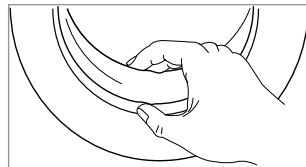

INLAATFILTER IN DE WATERKRAAN REINIGEN



LET OP!

- Als de waterstroom afneemt, moet u misschien het inlaatfilter reinigen.
- Reinig het inlaatfilter elke 3 maanden om een goede werking van het apparaat te waarborgen.

1. Draai de waterkraan dicht en koppel de watertoevoerslang los.
2. Houd het inlaatfilter onder een lopende kraan en reinig het met een borstel.
3. Sluit de watertoevoerslang weer aan op de waterkraan.

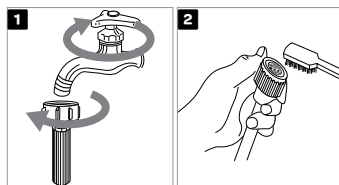

INLAATFILTER AAN DE ACHTERZIJDE VAN HET APPARAAT REINIGEN

1. Draai de waterkraan dicht.
2. Schroef de watertoevoerslang aan de achterzijde van het apparaat los.
3. Trek het filter met een punttang eruit, houd het onder een lopende kraan en reinig het met een borstel.
4. Plaats het filter weer terug en sluit de watertoevoerslang weer aan.
5. Draai de waterkraan open.

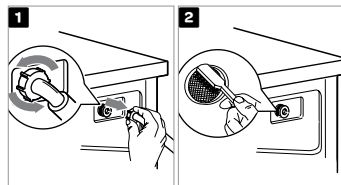

WASMIDDELLADE REINIGEN

1. Druk op het kleine lipje en trek de wasmiddellade uit de uitsparing.
2. Reinig de wasmiddellade onder stromend water met een borstel en droog de lade af. Verwijder ook eventuele wasmiddelresten van de onderkant van de behuizing. Vergeet niet de afvoeropening van het wasverzachtercompartiment en de openingen aan de onderzijde van de wasmiddellade te reinigen.
3. Reinig de binnenzijde van de opening met een borstel.
4. Verwijder en reinig indien nodig de dop van de plug.
5. Reinig de dop van de plug onder stromend water en plaats hem terug.
6. Duw de wasmiddellade terug in de uitsparing.

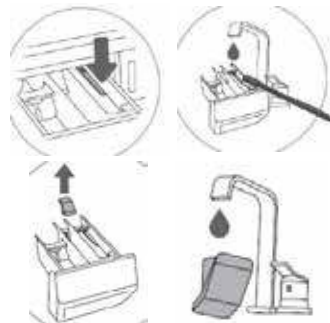

- Gebruik geen schurende of bijtende middelen om kunststof onderdelen te reinigen.
- Reinig de wasmiddellade elke 3 maanden om een goede werking van het apparaat te waarborgen.

AFVOERPOMPFILTER REINIGEN

Het pompfilter filtert textielvezels en kleine deeltjes tijdens het wassen. Met name na het wassen van pluizend, wollig of erg oud wasgoed.

Reinig het pompfilter en het sifon wanneer het symbool  verschijnt op het display.



WAARSCHUWING!

- Trek de stekker uit het stopcontact voordat u het apparaat reinigt om elektrische schokken te voorkomen.
- Pas op voor heet water!
- Laat het mengsel van water en wasmiddel eerst afkoelen.
- Mogelijk morst u water tijdens het reinigen. We raden aan een absorberende doek op de vloer te leggen.

1. Open de filterkap van de pomp met geschikt gereedschap (platte schroevendraaier of vergelijkbaar gereedschap).
2. Trek de wateruitlaatrechter eruit voordat u het pompfilter reinigt. Draai het pompfilter langzaam tegen de wijsers van de klok in. Trek het pompfilter eruit en verwijder het zodat het water langzaam kan weglopen.
3. Reinig het pompfilter grondig onder een lopende kraan.
4. Verwijder alle voorwerpen en onzuiverheden uit het filterhuis en de pomprotor. Plaats het pompfilter terug zoals weergegeven in de afbeelding en zet het vast door het met de wijsers van de klok mee te draaien. Voor een goede afdichting moet het oppervlak van de filterpakking schoon zijn.



WAARSCHUWING!

- Verwijder nooit de kap van het pompfilter tijdens een wascyclus. Wacht altijd tot het apparaat de cyclus heeft afgerond en leeg is.
- Als het apparaat in gebruik is, kan er afhankelijk van het geselecteerde programma heet water in de pomp zitten.
- Als u de kap van het pompfilter vervangt, zorg dan dat u de nieuwe kap goed vastklikt.























6 probleemoplossing

De wasmachine regelt tijdens de wascyclus automatisch het gebruik van bepaalde functies. Als er een fout optreedt, verschijnt er een codebericht (E:XX) op het display. De foutcode blijft op het display staan tot het apparaat uitgaat. Storingen van buiten (bijv. een storing in het elektriciteitsnet) kunnen leiden tot verschillende meldingen. In dat geval doet u het volgende:

- Schakel het apparaat uit en wacht een paar seconden.
- Schakel het apparaat in en herhaal het wasprogramma.
- De gebruiker kan de meeste fouten die optreden tijdens gebruik zelf oplossen.
- Als de fout blijft aanhouden, neemt u contact op met de klantenservice.
- Alleen een adequaat getrainde persoon mag reparatiewerkzaamheden uitvoeren.
- Defecten of garantieclaims die het gevolg zijn van een onjuiste aansluiting of onjuist gebruik van het apparaat, vallen niet onder de garantie. In dat geval zijn de reparatiekosten voor rekening van de gebruiker.
- De garantie dekt geen fouten en storingen die het gevolg zijn van omgevingsfactoren (blikseminslag, stroomuitval, natuurrampen enz.).

TABEL FOUTMELDINGEN EN PROBLEEMOPLOSSING

Probleem/ fout	Indicatie op het display en beschrijving van het probleem	Wat te doen?
E0	Onjuiste instellingen 	Start het programma opnieuw. Neem contact op met een servicemonteur als de fout zich opnieuw voordoet.
E1	Fout temperatuursensor 	Inlaatwater te koud. Herhaal het wasprogramma. Als de wasmachine deze fout opnieuw meldt, bel dan een servicemonteur.
E2	Fout deurvergrendeling 	Controleer of de deur van de wasmachine gesloten is. Haal de stekker uit het stopcontact; steek vervolgens de stekker weer in het stopcontact en zet de wasmachine aan. Neem contact op met een servicemonteur als de fout zich opnieuw voordoet.
E3	Fout bij het vullen van water 	Controleer het volgende: <ul style="list-style-type: none"> • staat de waterinlaatklep open, • is het filter op de watertoevoerslang schoon, • is de watertoevoerslang vervormd (afgeklemd, verstopt enz.), • is de waterdruk tussen de 0,05 en 0,8 MPa (0,5–8 bar). Druk vervolgens op de Start /Pauze-knop om het programma te hervatten. Neem contact op met een servicemonteur als de fout zich opnieuw voordoet.
E4	Motorstoring 	Start het programma opnieuw. Neem contact op met een servicemonteur als de fout zich opnieuw voordoet.
E5	Motorstoring 	Start het programma opnieuw. Neem contact op met een servicemonteur als de fout zich opnieuw voordoet.
E6	Fout waterverwarming 	Start het programma opnieuw. Neem contact op met een servicemonteur als de fout zich opnieuw voordoet.
E7	Storing waterafvoer 	Controleer het volgende: <ul style="list-style-type: none"> • is het pompfilter schoon, • is de afvoerslang niet verstopt, • is de afvoer niet verstopt, • als de afvoerslang onder de maximale en boven de minimale hoogte is geplaatst (zie hoofdstuk »INSTALLATIE EN AANSLUITING / Aansluiten en vastzetten van de waterafvoerslang«) druk dan nogmaals op de Start /Pauze-knop. Neem contact op met een servicemonteur als de fout zich opnieuw voordoet.

Probleem/ fout	Indicatie op het display en beschrijving van het probleem	Wat te doen?
E9	Er is water aan de onderkant van de wasmachine (Aqua Stop-systeem) 	Schakel het apparaat uit en weer in. Neem contact op met een servicemonteur als de fout zich opnieuw voordoet.
E10	Fout waterniveausensor. 	Haal de stekker uit het stopcontact; steek vervolgens de stekker weer in het stopcontact en zet de wasmachine aan. Neem contact op met een servicemonteur als de fout zich opnieuw voordoet.
E11	Water stroomt over 	Als het water in de trommel een bepaald niveau overschrijdt en er verschijnt melding op het display, dan wordt het wasprogramma onderbroken en wordt het water uit de wasmachine gepompt. Start het programma opnieuw. Neem contact op met een servicemonteur als de fout zich opnieuw voordoet. Als het water in de trommel een bepaald niveau overschrijdt en er verschijnt een melding op het display terwijl de wasmachine water blijft toevoegen, sluit dan de waterkraan en bel een servicemonteur.
E12	Storing motorbesturing 	Start het programma opnieuw. Neem contact op met een servicemonteur als de fout zich opnieuw voordoet.
E22	Fout bij het vergrendelen van de deur. 	Deur is dicht, maar niet vergrendeld. Schakel de wasmachine uit. Schakel het apparaat weer in en herhaal het wasprogramma. Neem contact op met een servicemonteur als de fout zich opnieuw voordoet.
E23	Fout bij het ontgrendelen van de deur. 	Deur is dicht en ontgrendelt niet. Zet de wasmachine uit en weer aan. Neem contact op met een servicemonteur als de fout zich opnieuw voordoet. Voor het openen van de deur, zie hoofdstuk »ONDERBREKING EN WIJZIGING VAN HET PROGRAMMA/Deur handmatig openen«.
E36	Elektronische communicatie- storing in de wasmachine 	Haal de stekker uit het stopcontact; steek vervolgens de stekker weer in het stopcontact en zet de wasmachine aan. Neem contact op met een servicemonteur als de fout zich opnieuw voordoet.
E37	Elektronische communicatiestoring in de wasmachine 	Haal de stekker uit het stopcontact; steek vervolgens de stekker weer in het stopcontact en zet de wasmachine aan. Neem contact op met een servicemonteur als de fout zich opnieuw voordoet.
	Waarschuwing voor waterafvoersysteem. Het symbool  verschijnt.	Waarschuwing voor verminderde waterstroom tijdens de pompfase. Controleer het volgende: <ul style="list-style-type: none"> • is het pompfilter schoon, • is de afvoerslang niet verstopt, • is de afvoer niet verstopt, • of de afvoerslang onder de maximale en boven de minimale hoogte is geplaatst (zie hoofdstuk »INSTALLATIE EN AANSLUITING / Aansluiten en vastzetten van de waterafvoerslang«).
	Ongelijkmatig verspreid wasgoed Wanneer het wasprogramma is voltooid, blijft het symbool  branden op het display.	Verdeel het wasgoed handmatig en laat het centrifugeprogramma draaien. Zie aanvullende beschrijving onder TABEL PROBLEEMOPLOSSING.

Probleem/ fout	Indicatie op het display en beschrijving van het probleem	Wat te doen?
cln	<p>Systeemwaarschuwing om het zelfreinigingsprogramma te gebruiken</p> <p>Nadat het wasprogramma is voltooid, verschijnen »cln« en »Eind« afwisselend op het display.</p>	We raden aan om trommelreiniging uit te voeren.
"PF"	<p>Waarschuwing stroomstoring (»PF«/stroomstoring)</p>	Wasproces onderbroken door stroomuitval. Druk op de Start /Pauze-knop om opnieuw te starten.
	<p>Display en knoppen reageren niet</p>	Stop het programma handmatig (fysiek) door de knop Aan/Uit/ reset langer dan 3 seconden ingedrukt te houden. Haal de stekker uit het stopcontact; steek vervolgens de stekker weer in het stopcontact en zet de wasmachine aan. Neem contact op met een servicemonteur als de fout zich opnieuw voordoet.
	<p>Wasmachine staat stand-by, klaar om het wasprogramma te hervatten</p> <p>De resterende tijd tot het einde van het programma is afwisselend aan en uit op het display </p>	Om het wasprogramma te hervatten, drukt u op de Start /Pauze, of stopt u het programma handmatig (fysiek) door op Aan/Uit/ reset te drukken en deze langer dan 3 seconden ingedrukt te houden.
	<p>Vorbereiding voor het ontgrendelen van de deur</p> <p>Lampjes knipperen op het display.</p>	Wacht tot het proces is voltooid. Als er na het proces geen foutmelding verschijnt, kunt u een nieuw programma starten. Voer het water af. Wacht tot de deur ontgrendeld is.
	<p>Lawaai en trillingen</p>	Zorg dat het apparaat waterpas staat met behulp van de stelpoten en dat de contraeroeren stevig zijn vastgedraaid.

- Ongelijkmatig verdeeld wasgoed of wasgoed op een kluit in de trommel van de wasmachine kan problemen veroorzaken zoals trillingen en lawaaierige werking.
- De wasmachine detecteert dergelijke problemen en het stabiliteitscontrolesysteem wordt actief.
- Kleinere ladingen (bijv. een handdoek, een trui, een badjas enz.) of kleding gemaakt van materialen met speciale geometrische eigenschappen zijn vrijwel onmogelijk gelijkmatig over de trommel van de wasmachine te verdelen (slippers, grote stukken enz.). Dit resulteert in meerdere pogingen om het wasgoed opnieuw te verdelen, wat weer leidt tot een langere programmaduur. In extreem ongunstige omstandigheden kan het programma de cyclus voltooien zonder te centrifugeren.
- Het stabiliteitscontrolesysteem zorgt voor een stabiele werking en een langere levensduur van de wasmachine.

Als de problemen aanhouden ondanks het opvolgen van het bovenstaande advies, neem dan contact op met een erkende onderhoudstechnicus. Reparaties en claims die het gevolg zijn van een onjuiste aansluiting of onjuist gebruik van het apparaat, vallen niet onder de garantie. In dit geval zijn de reparatiekosten voor rekening van de gebruiker.

KLANTENSERVICE



WAARSCHUWING! Risico op elektrische schokken

- Repareer nooit een apparaat dat defect is of defect lijkt. Anders brengt u uw eigen leven en dat van toekomstige gebruikers in gevaar. Alleen bevoegde specialisten mogen reparatiewerkzaamheden uitvoeren.
- Onjuiste reparaties maken de garantie ongeldig en de daaruit voortvloeiende schade wordt niet erkend!

TRANSPORT

BELANGRIJKE STAPPEN VOORDAT U HET APPARAAT VERPLAATST

- Trek de stekker uit het stopcontact en draai de waterkraan dicht.
- Controleer of de deur en wasmiddellade goed dicht zitten.
- Koppel de watertoevoerslang en waterafvoerslang los van de behuizing.
- Wacht tot het water volledig is afgevoerd uit het apparaat.
- **BELANGRIJK:** Plaats de transportbouten aan de achterzijde van het apparaat.
- Het apparaat is zwaar. Wees voorzichtig tijdens het verplaatsen. Houd bij het optillen van het apparaat geen uitstekende delen vast. Gebruik de deur van het apparaat niet als hendel.

7 technische gegevens

Model	VWM9001B
Wascapaciteit	9,0 kg
Voeding	220-240 V-, 50 Hz
Nominaal vermogen	2000 W
Max. stroomsterkte	10 A
Standaard waterdruk	0,05 – 0,8 MPa
Afmetingen (bxdxh in cm)	60 x 54,5 x 85
Netto gewicht	67 kg

RECYCLING



Dit symbool geeft aan dat u dit product niet met normaal huishoudelijk afval mag afvoeren (2012/19/EU).

Houd u aan de nationale regels voor het gescheiden ophalen van elektrische en elektronische producten.

Door het product op de juiste wijze af te voeren, voorkomt u negatieve gevolgen voor het milieu en de







volksgezondheid. Het verpakkingsmateriaal van dit product is 100% recyclebaar. Voer verpakkingsmateriaal gescheiden af.

PRODUCTINFORMATIEBLAD VERORDENING (EU) 2019/2023

Naam of handelsmerk van leverancier:					
Adres van leverancier ^(b):					
Modelaanduiding:					
Algemene productparameters:					
Parameter	Waarde		Parameter	Waarde	
Nominale capaciteit ^(a) (kg)			Afmetingen in cm	Hoogte	
				Breedte	
				Diepte	
EEIw ^(a)			Energie-efficiëntieklasse (a)		
Wasefficiëntie-index ^(a)			Effectiviteit spoelen (g/kg) ^(a)		
Energieverbruik in kWh per cyclus, op basis van het programma Eco 40 - 60. Het werkelijke energieverbruik hangt af van hoe u het apparaat gebruikt.			Waterverbruik in liter per cyclus, op basis van het programma Eco 40 - 60. Het werkelijke waterverbruik hangt af van hoe u het apparaat gebruikt en van de hardheid van het water.		
De maximale temperatuur in het behandelde textiel ^(a) (°C)	Nominale capaciteit		Restvochtgehalte ^(a) (%)	Nominale capaciteit	
	Half			Half	
	Kwart			Kwart	
Centrifugeersnelheid ^(a) (tpm)	Nominale capaciteit		Droogefficiëntieklasse ^(a)		
	Half				
	Kwart				
Programmaduur ^(a) (u:min)	Nominale capaciteit		Type		
	Half				
	Kwart				
Geluidsemissie tijdens de centrifugeerfase ^(a) (dB(A) re 1 pW)			Geluidsemissieklasse ^(a) (centrifugeerfase)		
Uit-stand (W)			Stand-bymodus (W)		
Startuistel (W) (indien van toepassing)			Netwerkgebonden stand-by (W) (indien van toepassing)		
Minimale garantieduur aangeboden door de leverancier ^(b):					
Dit product is ontworpen om zilverionen vrij te geven tijdens de wascyclus.					
Aanvullende informatie:					
Weblink naar de website van de leverancier, waar de informatie in punt 9 van Bijlage II in Verordening (EU) 2019/2023 van de Commissie (1) ^(b) staat: https://www.inventum.com					
^(a) voor het programma Eco 40-60					
^(b) wijzigingen aan deze items worden als niet-relevant beschouwd voor het doel van paragraaf 4, artikel 4 van Verordening (EU) 2017/1369					
^(c) als de productdatabase automatisch de uiteindelijke inhoud van deze cel genereert, voert de leverancier deze gegevens niet in					

1 safety instructions

Symbols used in this document

	Information, advice, tip or recommendation	
	Warning	General danger
	Warning	Danger of electric shock
	Warning	Danger of hot surface
	Warning	Danger of fire
	It is important that you carefully read all the instructions.	



Please read these instructions before operating the appliance and store them for future use.

Please, do not use the washing machine without reading the instructions for use first.

- Check for any damage to the packaging or the appliance that may have occurred during transportation. Never use a damaged appliance, but contact your supplier.
- Failure to observe the instructions for use or inappropriate use of the appliance may result in damage to the laundry or the appliance, or injury to the user. Keep the instruction manual in a convenient location, near the appliance.

INSTALLATION LOCATION AND SURROUNDING AREA

- Keep the appliance clear from heat sources and direct sunlight to prevent plastic and rubber parts from corroding.
- Do not install the appliance in a room where the temperature can drop below 5°C, as the parts of the appliance may become damaged when water freezes.



Do not install the appliance in humid environments or rooms containing explosive or caustic gas. In case of water leakage or water splashes, allow the appliance to dry in the open air.

- Never use flammable sprays or substances in the immediate proximity of the appliance.

INSTALLATION

- Place the appliance on a solid (concrete) base that is level and stable.
- Adjust the adjustable feet to ensure the appliance is standing level and balanced.
- Before first use of the appliance, remove the transport bolts, as switching on a blocked appliance can result in serious damage. In such a case, the manufacturer shall not be liable for any resulting damage.
- Before connecting the appliance to the power mains, wait at least 2 hours to allow it to reach room temperature.
- The door cannot be opened during operation of the washing machine.
- Before washing clothes for the first time, the appliance should be operated once with a full programme without any clothes inside.
- After the washing cycle, close the water tap and pull the plug from the power socket. Never pull the cord itself.
- Dispose the packaging materials according to local regulations. Keep the material out of reach of children. Danger of suffocation.
- Before using the appliance, it must be calibrated. Follow the instructions in this manual.

ELECTRICAL INSTALLATION

- Connect the appliance to a earthed power socket protected by a fuse that complies with the values on the rating plate.
- Particularly make sure that the appliance is not placed on the power cord.

 To avoid danger, a damaged power cord may only be replaced by the manufacturer, its service agent or similarly qualified persons.

 If the appliance is damaged, it must not be operated until it is repaired by the manufacturer, its service agent or similarly qualified persons.

The appliance may not be connected to the power mains using an extension cord.

 Do not connect the appliance to the power mains using an external switch device such as a programme timer, or connect it to a power mains that is regularly switched on and off by the power supply provider.

- Do not connect the appliance to an electrical outlet intended for an electric shaver or hair dryer.
- The mains plug must be accessible after installation.

 Never use an extension cord or multiple plugs for making a connection.

 Do not pull the plug out of the power socket if there is flammable gas around.

 Never pull out the plug with wet hands.

 Always unplug the appliance when it is not being used and close the water tap.

- Connection to water and power supply has to be executed by an adequately trained technician or expert.
- Any repair and maintenance pertaining to safety or performance should be done by trained experts.
- In case of a defect, only use approved spare parts by authorised manufacturers.
- In case of incorrect appliance connection, incorrect use, or servicing by an unauthorised person, Inventum will not be responsible for any damage, as such damage will not be covered by warranty.

WATER INSTALLATION

- The appliance is equipped with a single inlet valve and can be connected to the cold water supply only.
- To connect the appliance to the water supply, make sure to use the supplied water supply hose and gaskets.
The water pressure has to be between 0.05 and 0.8 MPa (0.5 - 8 bar).
- Always use the supplied new water supply hose to connect the appliance to the water supply; do not reuse an old water supply hose.
- The end of the water discharge hose should reach into a water drain line.

- Check the connections of the water supply hose, the water tap and the water discharge hose for possible problems due to changes of water pressure. If the connections loosen or leak, close the water tap and get it repaired. Do not use the appliance before the pipes and hoses are installed properly by authorised persons.



At higher washing temperatures, the door glass will heat up. Be careful to avoid burns. Keep children and animals far away from the machine while it is operating.



Do not remove the drain pump filter while there is still water in the appliance. Big quantities of water can leak out, and there is a risk of scalding due to hot water.

WATER OVERFLOW PROTECTION

- If the water level in the appliance rises above normal level, then the excess water level protection will be activated. It will shut off the water supply and start pumping out the water. The programme is interrupted and an error is reported.

CHILD SAFETY

- Before closing the appliance door and running the programme, make sure there is nothing except laundry in the drum (e.g. check if a child or animal climbed into the drum of the appliance).
- Keep the detergents and softeners out of reach of children.
- Do not let children aged 3 years and under come near the appliance, unless they are under constant supervision.
- This appliance may be used by children aged 8 years and above and by persons with reduced physical, sensory or mental capabilities or lack of experience and knowledge, provided they are supervised or have been given instructions concerning the use of the appliance in a safe way and understand the hazards of inappropriate use. Children are not allowed to play with the appliance.
- The appliance may not be cleaned or maintained by children, unless this is done under supervision.
- Children should be supervised to prevent them from playing with the appliance.
- Do not climb or sit on the appliance.
- The appliance is made in compliance with all relevant safety standards.

OPERATION AND MAINTENANCE



Do not use detergents that contain solvents as this could lead to release of poisonous gases, damage to the appliance, and risk of fire and explosion.

- Only use the appliance for washing laundry as described in the instruction manual. The machine is not intended for dry cleaning.
- Only use agents for machine washing and care of laundry. Inventum will not be responsible for any damages or discolouration of gaskets and plastic parts resulting from incorrect use of bleaching or colouring agents.
- In case of a defect, only use approved spare parts by authorised manufacturers.
- Make sure that all pockets are emptied. Sharp and rigid items such as coins, brooches, nails, screws, stones etc. may cause serious damages to this machine.
- Remove all objects from pockets such as lighters and matches before using the appliance.
- Fabric softeners or similar products should be used as recommended in their instructions.
- Never try to open the door by force. The door will unlock shortly after the end of a cycle.
- Please do not close the door with excessive force. If it is found difficult to close the door, please check if the clothes are properly inserted and distributed.
- In case of incorrect connection of the appliance, incorrect use, or servicing by an unauthorised person, the user shall bear the cost of any damage, as such damage shall not be covered by warranty.
- When cleaning the appliance, only use non-corrosive descaling agents. Follow the instructions of the manufacturer of the cleaning agent. Finish the descaling process with several rinse cycles in order to remove any residual acid (e.g. vinegar etc.).
- The warranty does not cover consumables, minor deviations in colour, increased noise that results from appliance age and which does not affect the functionality of the appliance, and aesthetic defects on components, which do not affect the functionality and safety of the appliance.

TRANSPORT/RELOCATION AFTER INSTALLATION

- If you intend to move the appliance after it has been installed, it should be blocked by applying at least one transport bolt. Before applying the transport bolt, disconnect the appliance from the power mains.
- Accumulated water must be drained out of the appliance.
- The appliance is heavy. Transport with care. Never hold any protruding part of the appliance when lifting. The door of the appliance cannot be used as a handle.

INTENDED USE

- The appliance is intended solely for household use. If the appliance is used for professional, commercial purposes or purposes exceeding normal use in a household, or if the appliance is used by a person who is not a consumer, the warranty period shall be equal to the shortest warranty period required by relevant legislation.
- This appliance is intended to be used in households and similar applications such as:
 - staff kitchen areas in shops, offices or residential type environments;
 - farm houses;
 - by clients in hotels, motels and other residential type environments;
 - bed & breakfast type environments;
 - areas for communal use in blocks of flats or in launderettes.
- The appliance is not intended for use by persons (including children) with physical or mental impairments, or persons lacking experience and knowledge. These persons should be instructed about the use of the appliance by a person responsible for their safety.

OLD APPLIANCE

- Remove the door or deactivate the lock when disposing of the appliance. Children are known to have gotten themselves locked in old appliances. To prevent such a situation, break the door lock of your appliance and tear off the electrical cables.



This marking indicates that this product should not be disposed of with other household wastes throughout the EU.

■ To prevent possible harm to the environment or human health from uncontrolled waste disposal, recycle it responsibly to promote the sustainable reuse of material resources. To return your used device, please use the collection systems or contact the retailer where the product was purchased. They return and can take this product for environmental safe recycling.

2 product description

FRONT

1. Control unit
2. Start/pause button
3. Programme selector knob
4. On/off/reset button
5. Dispenser tray
6. Door
7. Rating plate
8. Pump filter

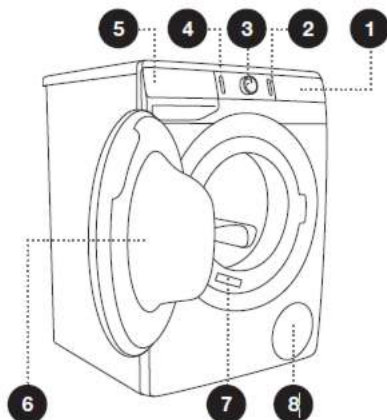

BACK

1. Water supply hose
2. Power cord
3. Water discharge hose
4. Adjustable feet

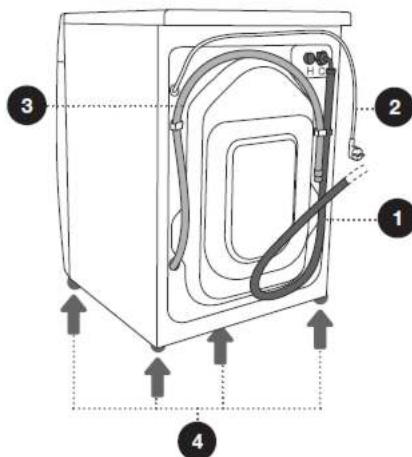

3 installation and connection

UNPACKING THE APPLIANCE



WARNING!

- Move the appliance with at least two people and wear protective clothing, such as sturdy gloves.
- When removing the packaging, make sure not to damage the appliance with a sharp object.
- Packaging material (e.g. films, Styrofoam) can be dangerous for children.
- There is a risk of suffocation! Keep all packaging away from children.

REMOVING THE BLOCKING RODS



WARNING! Before first use of the appliance, the transport bolts must be removed from the back of the appliance.

A blocked appliance may become damaged when it is switched on for the first time. The warranty does not apply in cases of such damage!

1. Remove the hoses and undo the screws on the back of the washing machine. Remove the two angular pieces.
2. Slide the angular pieces onto the groove in the blocking rod; before doing so, rotate the right angular piece to the opposite side.
3. Use the angular pieces to rotate the blocking rods by 90° and pull them out.
4. Cover the two holes through which the blocking rods were inserted with plastic plugs, and redo the screws that you undid in step 1. The plastic plugs are supplied in the bag with the washing machine instruction manual.

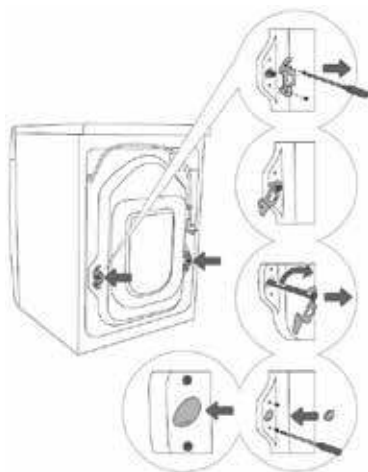

MOVING AND TRANSPORTING AFTER INSTALLATION

i If you wish to move the washing machine after it has been installed, the angular pieces and at least one blocking rod have to be re-installed to prevent vibration damage to the washing machine during transport (see previous page). If you lost the angular pieces and the blocking rods, they can be ordered from the manufacturer.

⚠ After transport, the washing machine should be left to stand still for at least two hours before it is connected to the power mains, so that it can reach room temperature. The appliance should be installed and connected by a trained technician.

⚠ Carefully read the instructions for use before connecting the washing machine. Repairs or warranty claims resulting from incorrect connection or use of the washing machine shall not be covered by the warranty.

REQUIRED SPACE FOR INSTALLING

WARNING!

- Stability is important to prevent the product from moving across the installation site! Make sure to level the appliance and install it on a stable base in longitudinal and traverse direction by screwing the adjustable feet up or down.
- Make sure the appliance is not standing on the power cord.
- Observe the minimum required clearances from the walls as indicated in the figure.

i The room in which the appliance is placed must meet the following requirements:

1. Dry, level and stable solid base
2. Avoid direct sunlight
3. Sufficient ventilation
4. Room temperature is above 0°C
5. Keep far away from heat sources such as coal, gas or wood burning appliances.

WASHING MACHINE INSTALLATION CLEARANCES

The washing machine may not be in contact with a wall or adjacent furniture. For optimum washing machine operation, we recommend observing the clearances from the walls as indicated in the figure.

In case of failure to observe the minimum required clearances, safe and correct washing machine operation cannot be ensured. Moreover, overheating can also occur (figures 1 and 2).

i Installing the washing machine under a countertop is not recommended.

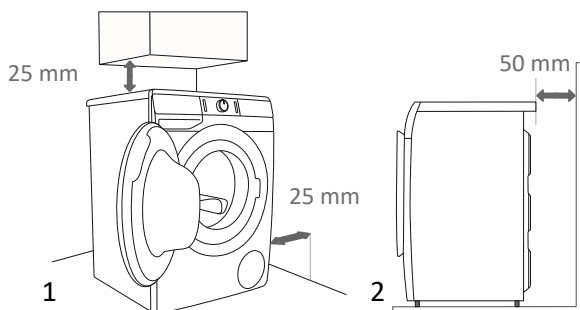

LEVELLING THE APPLIANCE

Use a water level and spanners No. 32 (for feet) and 17 (for the nut).

1. Level the washing machine in longitudinal and traverse direction by screwing the adjustable feet up or down.
2. After adjusting the height of the feet, firmly tighten the jam nuts (counter nuts) using a spanner No 17, by turning them towards the bottom of the washing machine (see figure).

i Incorrect levelling of the washing machine with the adjustable legs may cause vibration, appliance moving across the room, and loud operation.

Incorrect levelling of the washing machine is not subject to warranty.

Sometimes, an unusual or louder noise may appear during appliance operation; these are mostly the result of improper installation.

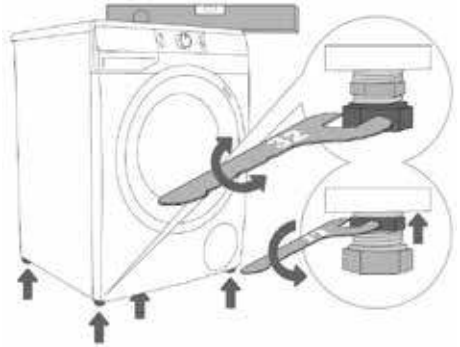

CONNECTING THE WATER SUPPLY HOSE

⚠ WARNING! To prevent leakage or water damage, follow the instructions in this chapter. Make sure not to kink, crush or modify the water supply hose.

Tighten the water supply hose by hand, firmly enough for the hose to have a good seal. After connecting the hose, the seal must be checked for any leaks. Do not use pliers or similar tools when connecting the water supply hose as this could damage the nut thread.

1. Connect the water supply hose to the water inlet valve on the back of the appliance.
2. Connect the other end of the water supply hose with the aqua stop to a water tap with cold water.

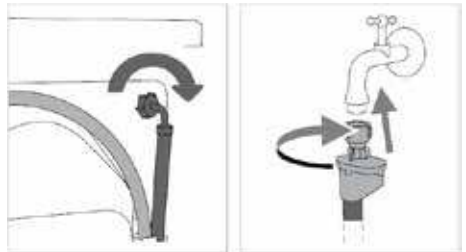

CONNECTING THE WATER DISCHARGE HOSE

- ⚠ WARNING!**
- Make sure not to kink or stretch the water discharge hose.
 - Connect the water discharge hose properly, otherwise it could result in damage or water leakage.

Feed the water discharge hose into a drain pipe, wash basin or floor drain. Be careful not to feed the water discharge hose too deep in the drain. Otherwise the waste water cannot flow freely. The vertical distance from the floor to the end of the discharge hose may be no more than 100 cm and no less than 60 cm.

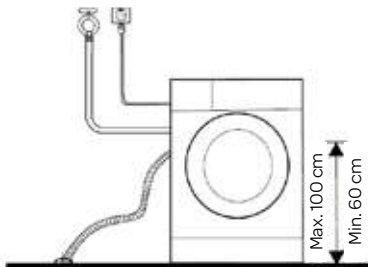

1. Put the water discharge hose in a floor drain.

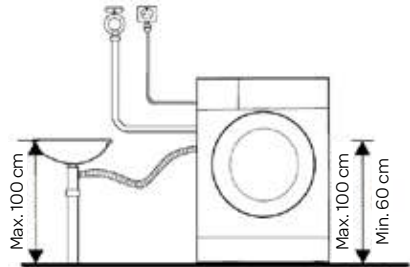

2. Connect the water discharge hose to a drain pipe.

CONNECTING THE APPLIANCE TO THE POWER MAINS

WARNING!

- Before connecting the appliance to the power mains, wait at least 2 hours to allow the appliance to reach room temperature.
- Connect the appliance to an earthed power outlet. After installation, the wall outlet must be freely accessible. The outlet must be fitted with an earth contact (in compliance with the relevant regulations).
- Information about your appliance is shown on the rating plate
- Using an over-voltage protection to protect the appliance in case of a lightning strike, is recommended.
- **Do not connect the appliance to the power mains using an extension cord.**
- Do not connect the appliance to an electrical outlet intended for an electric shaver or hair dryer.
- Any repair and maintenance pertaining to safety or performance must be done by trained experts.
- A damaged power cord may only be replaced by a person authorised by the manufacturer.

BEFORE USING THE APPLIANCE FOR THE FIRST TIME

- Before washing, please make sure the appliance is properly installed.
- Your appliance was thoroughly checked before it left the factory. To remove any residual water and to neutralise potential odours, it is recommended to clean your appliance before first use. To do so, please run the Cotton programme at 90°C without laundry and detergent. See the chapter WASHING.

4 operation

BEFORE EACH WASHING

- The ambient temperature of the appliance should be 5-40°C. If used below 0°C, the inlet valve and draining system may be damaged. If the appliance is installed under freezing conditions, it should be transferred to an environment with a normal ambient temperature to ensure the water supply hose and water discharge hose can unfreeze before use.
- Before each washing, sort your laundry by reading the care labels and the detergent use instructions. Use non-foaming or less-foaming detergents suitable for machine washing.

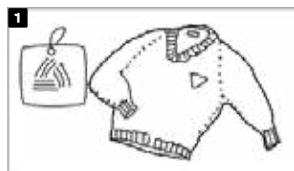

1 Check the care label

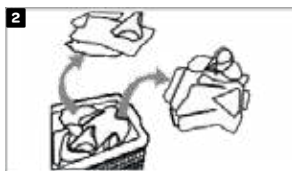

2 Sort the laundry according to colour and textile type



3 Turn the pockets inside out, making sure there are no items left inside

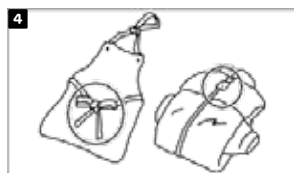

4 Tie any ribbons or belts and close buttons and zippers

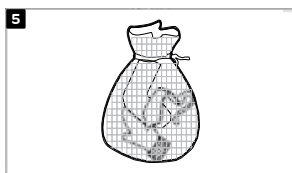

5 Put small items and delicate clothing into a special laundry bag

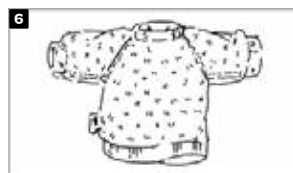

6 Turn easy-pilling and long-pile fabric inside out

WARNING!

- Do not wash clothes that have been cleaned, washed, soaked in or dabbed with combustible or explosive substances such as wax, oil, paint, gasoline, alcohol, kerosene or other flammable materials.
- Washing single items may easily create major eccentricity and cause vibrations and noise due to unbalance. Therefore it is suggested to add one or two more laundry items to the wash, so that spinning can be done smoothly.

PREPARING BEFORE WASHING

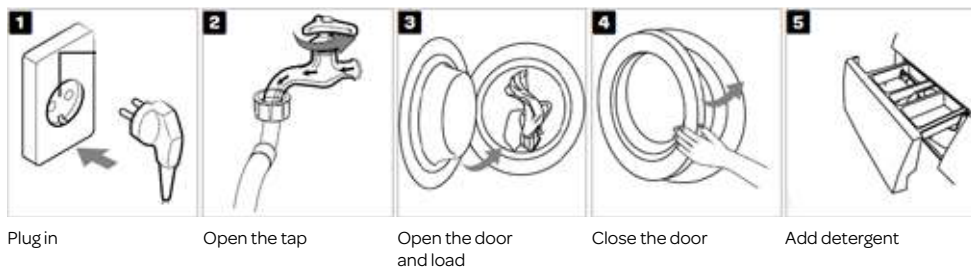

i NOTE!

- Additional detergent needs to be added in compartment **i** if the pre-wash function is selected.

WASHING

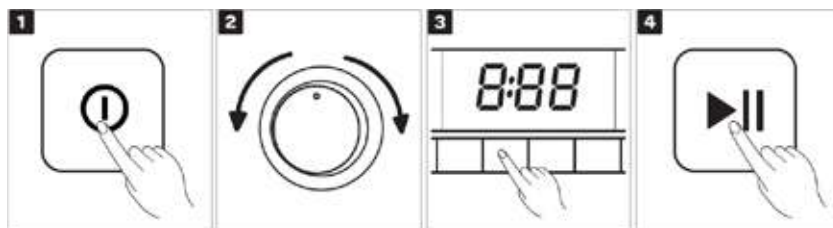

USING THE DISPENSER TRAY

A separator/divider tab is supplied with the washing machine, which allows adding liquid detergent to the main wash compartment (left compartment).



i

- When using powder detergent, the separator/divider tab should be lifted.
- When using liquid detergent, the separator/divider tab should be lowered.

Symbols of detergent dispenser compartments	
	Pre-wash
	Main wash
	Softener

i NOTE!

- Before adding hardened lumps of powder detergent or a thick stringy liquid detergent or additive into the dispenser tray, it can be diluted in some water before pouring it in, as it may otherwise clog the piping in the appliance and cause a water overflow.
- Choose a suitable type of detergent, suitable for the selected washing temperature and fabric, to get the maximum washing performance and a minimum of water and energy consumption.
- Add powder or liquid detergents according to the manufacturer's instructions, considering the washing temperature, washing programme, how soiled the laundry is, and water hardness.

AFTER WASHING

When the programme is finished and the appliance is ready, a buzzer will sound and on the display [End] appears for a few seconds before the display goes out.

CONTROL PANEL

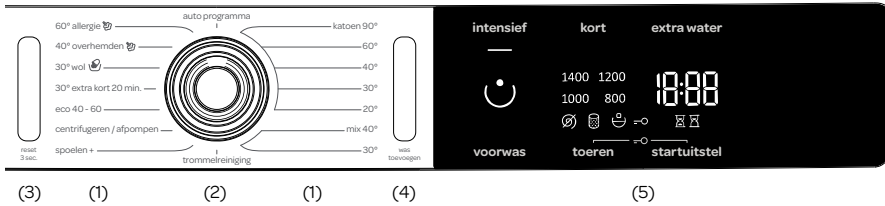

No.	Symbol	Button or indicator	Description
1.		Programmes	Available programmes (see the programmes table for more information).
2.		Programme selector knob	Turn the programme selector knob left or right to select the desired programme.
3.	reset 3 sec.	On/off/reset button	Turn the appliance on or off, and reset the programme
4.	add laundry [was toevoegen]	Start/Pause button	Press the button to start or pause the washing cycle.
5.	Display	Touch display	For choosing settings and selecting additional functions.

THE WASHING PROCESS IN STEPS

1. Read the labels on the laundry. Sort the laundry by type of fabric, colour, soiling and allowed washing temperature.
2. Switch on the washing machine by pressing the On/off/reset button.
3. Open the washing machine door. Load the washing machine and close the door.
4. Choose the washing programme by rotating the selector knob to the left or to the right. See the PROGRAMME TABLE on the next page.
5. Adjust settings and select additional functions on the touch display. See WASHING MODE below for a description.
6. Start the washing programme by pressing the Start/Pause button.

PROGRAMME TABLE

Programme (depending on the model)	Max. load	Programme description
Cotton [katoen] 20°C - 90°C	* MAX	Washing programme for normally or heavily soiled laundry, white or coloured. The temperature can be set separately; therefore, observe the instructions indicated on the clothing. Choose 40°C if the laundry is only lightly soiled. Spinning speed can be set to your preference. Programme duration and amount of water will be adjusted to the amount of laundry.
Mix [mix] (Mixed laundry/ Synthetics) 30°C - 40°C	3.5 kg	Washing programme for delicate clothing made of synthetic and mixed fibres or viscose, and for simple care of cotton. Observe the instructions indicated on the clothing. Most garments made of synthetic fibres are washed at 40°C.
Steril tub [trommelreiniging] (Self-cleaning programme)	0 kg	Washing programme that is used to clean the drum and to remove detergent residues and bacteria. To select the programme, rotate the programme selector knob to the left or to the right to the Steril tub [trommelreiniging] (Self-cleaning programme) position. Other extra functions cannot be selected. The drum has to be empty. You can add some distilled (spirit) vinegar (approx. 2 dl) or sodium bicarbonate (1 tablespoon, or 15 g). We recommend running the programme at least once a month.

* Maximum load (MAX) ** Half load (1/2) / Any load (0 kg – MAX kg)

Programme (depending on the model)	Max. load	Programme description
Rinse/Softening [spoelen +] (Partial programme)	/	For softening, starching, or impregnating the washed laundry. It can also be used as a rinse programme, but without added softener. It is completed with an additional rinse. You can also choose EXTRA WATER (HIGH WATER LEVEL) by selecting the extra function.
Spin/Drain [centrifugeren/afpompen] (Partial programme)	/	Use the programme when you only wish to spin the laundry. If you only wish to pump out the water from the washing machine, press the RPM [toeren] button to select (drain) [afpompen] ⌀ .
Eco [eco] 40-60	* MAX	Washing cycle that is able to clean normally soiled cotton laundry declared to be washable at 40°C or 60°C.
Speed [extra kort] 20 min 30°C	2.5 kg	Quick washing programme for laundry that only needs refreshing.
Wool/Handwash [wol 🐑] 30°C	2 kg	Gentle washing programme for washing wool, silk, and clothes that require manual washing. Maximum temperature is 30°C. This programme has a short spinning cycle. Top spinning speed available is 800 rpm.
Shirts [overhemden 🧔] (Shirts with steam) 40°C	3.5 kg	This programme is intended for washing garments made of cotton, microfibres and synthetics; for washing collars and cuffs. The wash takes place at a low temperature, with a greater amount of water and gentle tumbling. Preset spinning speed is 800 rpm.
Allergy steam [allergie 🧔] (Anti-allergy programme with steam) 60°C	** (1/2)	This program is intended for washing normal to heavily soiled garments that require special care, such as garments for people with highly sensitive skin or skin allergies. We recommend turning the garments inside out, as this will also thoroughly wash out skin and other residues. You can also select the option to wash at maximum temperature and maximum spinning speed. Preset spinning speed is 800 rpm.
Auto wash [auto programma] 30°C	* MAX	Washing programme automatically adjusts the duration of the main wash and the number of rinses depending on the amount of laundry in the machine. Use it for lightly soiled laundry. No extra programme settings are possible.

* Maximum load (MAX) ** Half load (1/2) / Any load (0 kg – MAX kg)



NOTE!

- Add powder or liquid detergents according to the manufacturer's instructions, considering the washing temperature, washing programme, how soiled the laundry is, and water hardness.
- Maximum amount of laundry in kg (for the cotton programme) is indicated on the rating plate fitted under the washing machine door.
- Maximum or nominal load applies to laundry prepared pursuant to the IEC 60456 standard.
- For better washing effect, we recommend loading the drum to 2/3 when using the cotton programmes.

ADJUSTING THE SETTINGS

Most programmes feature basic settings, but these settings can be changed.

Adjust the settings by pressing the relevant function button (before pressing the Start/Pause button).

Functions that cannot be changed with the selected washing programme are partly lit (dimmed). Certain settings cannot be selected with some programmes. Such settings will not be lit, and the button will flash when pressed.

Description of lighting of functions for the selected programme:

- **Lit** (Basic/preset setting)
- **Dimmed** (Functions that can be adjusted)
- **Unlit** (Functions that cannot be selected)

WASHING MODE

NORMAL CARE (basic/default setting)

No button lit.



INTENSIVE [intensief] (This mode will save energy; washing time will be longer, and water consumption will be lower.)

SHORT [kort] (This mode will save time as programme duration will be shorter, but it will use more water.)



- The light on the button for the selected washing mode is lit.

RPM **[toeren]** (SPINNING RATE/DRAIN/PUMP STOP)

For changing the spinning rate, only draining, and pump stop. With a preset or selected spinning rate, the spinning rate number will light up on the display unit. If you select draining without spinning, the symbol  will appear on the display unit. If you select Pump stop, the symbol  will appear on the display unit.

Select the Pump stop  option when you want the laundry to stay soaked in the water from the last rinse cycle in order to prevent it from creasing when you are unable to take it from the washing machine immediately after the washing programme is complete. You may set the desired spinning rate. To continue the programme, press the **Start/Pause** button that is lit. Water will be drained (pumped out) and the final spin cycle will run.



CHILD LOCK (RPM [toeren] and Start Delay [startuitstel])

A safety feature. To activate the child lock, simultaneously press **RPM [toeren]** and **Start Delay [startuitstel]** and hold them for at least three seconds. The selection will be confirmed by an acoustic signal and by a signal light (the symbol  will be lit). Follow the same procedure to deactivate the child lock. As long as the child lock is activated, programme, settings, or additional functions cannot be changed.

Child lock remains active even after the washing machine is switched off. For safety reasons, the child lock does not prevent switching off the washing machine with the On/Off/Reset button. To select a new programme, the child lock must first be deactivated.

Start Delay [startuitstel]

Use this function to start the washing cycle after a certain amount of time has elapsed. **Press Start Delay [startuitstel]** and **--** will appear on the display. If, for example, you choose a programme with a duration of 2:39, the time will be indicated on the display unit, and the symbol  will be lit under the time.

If the function **Start Delay** has been selected, the symbol  will be lit.

By pressing **Start Delay [startuitstel]**, you can adjust the time in 30-minute steps up to 6 hours, and by 1-hour steps up to 24 hours.

If nothing is pressed for 5 seconds, the actual washing time will be displayed. To set the time to the end of the washing programme again, press Start Delay.

The function is activated when the Start/Pause button is pressed. The washing machine will count down the set time. When the countdown reaches zero, the selected washing programme will start automatically.

- To interrupt or change the start delay time, press and hold the On/Off/Reset button. Press **Start Delay [startuitstel]** to select a new delay time and confirm it by pressing the Start/Pause button.
- To quickly cancel the start delay, press and hold **Start Delay [startuitstel]** for 3 seconds. The washing programme will resume.
- In case of a power supply failure before the delay time has elapsed, press the Start/Pause button to resume the delay time countdown.

EXTRA WATER [extra water] (HIGH WATER LEVEL)

Use this function to wash with a larger amount of water, and with two additional rinse cycles on some programmes.

Pre Wash [voorwas]



Washing heavily soiled laundry, particularly with stubborn superficial stains.

If you select Pre Wash [voorwas], add the detergent into the prewash compartment .



- When the washing machine is switched off, all extra functions return to their basic or custom settings, except for the acoustic signal setting.

FUNCTION TABLE

Programmes	Temp. [°C]	NORMAL (basic / default setting)	INTENSIVE [intensief]	SHORT [kort]	EXTRA WATER (HIGH WATER LEVEL)	PRE WASH [voorwas]	PUMP STOP	RPM [toeren] (SPINNING RATE / DRAIN / PUMP STOP)
Cotton [katoen]	90	•	•	•	•	•	•	•
	□ 60	•	•	•	•	•	•	•
	□ 40	•	•	•	•	•	•	•
	30	•	•	•	•	•	•	•
	20	•	•	•	•	•	•	•
Mix [mix] (Mixed laundry/Synthetics)	40	•	•	•	•	•	•	•
	30	•	•	•	•	•	•	•
Steril tub [trommelreiniging] (Self-cleaning programme)	-	•						
Rinse/Softening [spoelen +] (Partial programme)	-	•			•		•	•
Spin/Drain [centrifugeren / afpompen] (Partial programme)	-	•						•
Eco [eco] 40-60	-	•					•	•
Speed [kort] 20 min.	30	•					•	•
Wool/Handwash [wol / 	30	•		•	•		•	•
Shirts [overhemden 	40	•			•	•	•	
Allergy steam [allergie 	60	•				•	•	
Auto wash [auto programma]	30	•					•	•

- Additional functions can be used
- Standard programme

PROGRAMME DURATION / TEMPERATURE / SPINNING RATE

Programmes	Temp. [°C]	NORMAL (basic/default setting)	RPM [toeren] (SPINNING RATE)
		Washing time [minutes]	[rpm]
Cotton [katoen]	90	218	* 1200
	□ 60	182	
	□ 40	192	
	30	106	
	20	97	
Mix [mix] (Mixed laundry/Synthetics)	40	117	** 1000
	30	114	
Steril tub [trommelreiniging] (Self-cleaning programme)	-	112	-
Rinse/Softening [spoelen +] (Partial programme)	-	32	* 1200
Spin/Drain [centrifugeren / afpompen] (Partial programme)	-	17	* 1200
Eco [eco] 40-60	-	175	* 1200
Speed [kort] 20 min.	30	20	** 1000
Wool/Handwash [wol / 🧶]	30	49	** 800
Shirts [overhemden 🧔] (Shirts with steam)	40	61	** 800
Allergy steam [allergie 🧔] (Anti-allergy program with steam)	60	138	* 800
Auto wash [auto programma]	30	93	* 1200

* Spinning rate can be changed, and the newly set rate can be up to the maximum rate

** Depending on the model

□ Standard programme

- Low water temperature, low mains voltage and different washing loads may affect the washing time; the remaining time displayed is adjusted accordingly during the washing process.
- **Due to deviations in terms of type and amount of laundry, spinning, power supply oscillation, and ambient temperature and humidity, the programme duration and power consumption values measured at the end user may differ from the ones stated in the table.**

STARTING THE WASHING PROGRAMME

Press the **Start**/Pause button.

The **time remaining to the end of the programme** 🕒 or **start delay** ⏸ time (if set) will appear on the display.

Symbols will be lit on the selected functions.

After pressing the Start/Pause button, the spinning rate can be adjusted (except in the case of the **Steril tub [trommelreiniging]** (Self-cleaning programme) and **RPM [toeren]** (SPINNING RATE/DRAIN/PUMP STOP)) and child lock can be activated or deactivated, while other settings cannot be changed.



i If anything is flashing on the display unit, the washing machine door is open or not closed correctly. Close the washing machine door and press the button **Start**/Pause again to resume the washing programme.

PAUSING THE WASHING PROGRAMME (ADDING/REMOVING LAUNDRY)

The washing programme can always be stopped by pressing the Start/**Pause** button. The washing programme is **temporarily paused** while the time remaining until programme completion is flashing on the display unit. If the water level in the drum is below a certain value and the water temperature is not too high, the door will unlock after a certain period of time. Open the door to **add or remove laundry**.
To resume the washing programme, first close the door and then press the **Start**/Pause button.



CANCELLING THE WASHING PROGRAMME

To stop and cancel a washing programme, press the On/Off/**Reset** button and hold it for more than 3 seconds. Signal lights will flash on the display. At the same time, the washing machine pumps the water out of the washing machine drum. When the water is pumped out, the washing machine door will be unlocked. If the water in the washing machine is hot, the washing machine will automatically cool it and pump/drain it out.



END OF THE WASHING PROGRAMME

The washing machine will indicate the end of the washing programme with an acoustic signal and »End« will appear on the display until the washing machine switches into low standby mode or switches off. After 5 minutes, the »End« sign will no longer be displayed.

LOW STANDBY MODE

If you do not run any programme or choose any settings after switching on the washing machine (**On/Off/Reset** button), the display unit will be switched off after 5 minutes and switched to standby mode in order to save energy. The display unit will be reactivated if you rotate the programme selector knob or press the On/Off/Reset button. If you do not do anything for 5 minutes after the end of a programme, the display unit will be switched off to save power.



ERRORS

In case of an error or fault, the programme will be interrupted. A flashing signal lights and an acoustic signal will warn about such an occurrence (see TROUBLESHOOTING TABLE), and the error will be indicated on the display (**E:XX**).

POWER SUPPLY FAILURE

In case of a power supply failure, the washing programme is interrupted. When power supply resumes, »**PF**« (Power Failure) will appear on the display unit. To resume the washing programme, press the Start/Pause button. The delay time will not be reset. Washing time will resume from the point at which the washing programme was interrupted.

PERSONAL SETTINGS

Basic or default settings for each washing programme can also be changed. When you select the programme and additional functions, you may store such a combination by pressing the Start/Pause button and holding it for five seconds. S C will appear on the display. The programme will remain stored until it is changed using the same procedure. Personal settings can also be reset to factory settings in the user menu.

PERSONAL SETTINGS MENU

Switch on the washing machine by pressing the On/Off/Reset button. Simultaneously press **Pre Wash [voorwas]** and **Start Delay [startuistel]** to open the Personal Settings Menu. Signal lights for INTENSIVE [intensief], SHORT [kort], and EXTRA WATER (HIGH WATER LEVEL) will light up on the display unit. Number 1 will appear on the LED display, which also indicates the settings function. Rotate the programme selector knob to the left or to the right to choose the function to change. Number 1 indicates sound settings and number 2 indicates resetting of Personal programme settings to factory defaults. If the desired settings are not selected in 20 seconds, the programme will automatically return to the main menu. Press the **RPM [toeren]** button (SPINNING RATE/DRAIN/PUMP STOP) to confirm the desired functions and their settings; press **Pre Wash [voorwas]** to go back one step.

Acoustic signal volume can be set at four levels

- 0 means the sound is off;
- 1 means that the button sound is activated;
- 2 means low volume, and
- 3 means high volume.

Choose the volume level by rotating the programme selector knob to the left or to the right. The lowest setting means that the acoustic signal is switched off.

5 maintenance and cleaning



WARNING!

Always unplug the appliance and close the water tap before cleaning and maintenance.

CLEANING THE EXTERIOR OF THE APPLIANCE

Proper maintenance of the appliance can extend its useful life. Clean the exterior of the appliance and the control panel using a soft damp cloth and water. If necessary, a diluted non-abrasive neutral cleaning agent can be used to clean the appliance.

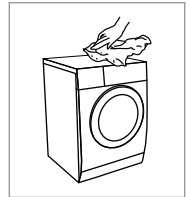

CAUTION!

- Do not use abrasive or caustic agents, formic acids, diluted solvents or similar substances, such as alcohol or chemical products that could damage the appliance. Please observe the recommendations and warnings provided by the cleaning agent manufacturer.
- If there is any water overflow, use a cloth to wipe it off immediately.
- Do not clean the appliance with a jet of water.
- Do not use sharp items to clean the appliance.

CLEANING THE DRUM

Any rust stains left inside the drum by metal articles must be removed immediately using chlorine-free detergents. Do not use steel wool for cleaning the drum!



NOTE!

- Do not keep laundry near the appliance while cleaning the drum.
- When you often wash at 40°C or lower temperatures, or when you haven't used the appliance for a longer period of time, clean the drum. Run the Cotton programme at 90°C without laundry. Preferably use a powder detergent.

CLEANING THE RUBBER DOOR GASKET AND THE GLASS

Wipe the glass and rubber door gasket after each wash to remove lint and stains and to extend the useful life of the appliance. If lint builds up, it can cause leakages. Check the rubber door gasket to remove any coins, buttons or other objects after each wash.

Clean the rubber door gasket and the glass once a month to ensure normal operation of the appliance.

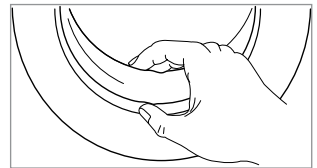

CLEANING THE INLET FILTER IN THE WATER TAP



NOTE!

- A diminishing water flow is a sign that the inlet filter needs to be cleaned.
- Cleaning the inlet filter every 3 months ensures normal operation of the appliance.

1. Close the water tap and remove the water supply hose.
2. Clean the inlet filter with a brush under running water.
3. Reconnect the water supply hose to the water tap.

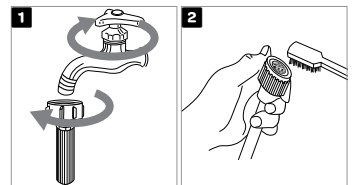

CLEANING THE INLET FILTER AT THE BACK OF THE APPLIANCE

1. Close the water tap.
2. Unscrew the water supply hose from the back of the appliance.
3. Pull out the filter with a long nose plier and clean the filter using a brush under running water.
4. Reinstall the filter to the water inlet and reconnect the water supply hose.
5. Open the water tap.

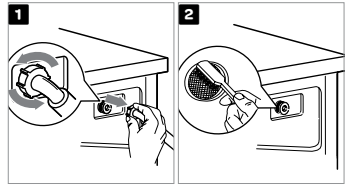

CLEANING THE DISPENSER TRAY

1. Press the small tab and pull the dispenser tray out of the recess.
2. Clean the dispenser tray under running water using a brush, and dry it. Also, remove any detergent residue from the bottom of the housing. Make sure not to forget to clean the drain hole of the softener compartment and the openings at the bottom of the dispenser tray.
3. Clean the inside of the recess with a brush.
4. If required, remove and clean the plug cap.
5. Clean the plug cap under running water and replace it.
6. Push the dispenser tray back in the recess.

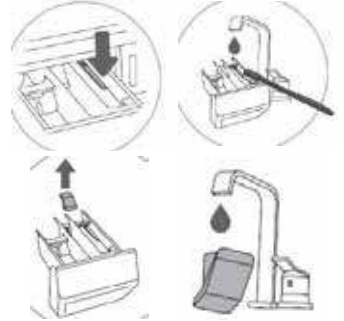

- Do not use abrasive or caustic agents to clean plastic parts.
- Cleaning the dispenser tray every 3 months ensures normal operation of the appliance.

CLEANING THE DRAIN PUMP FILTER

The pump filter can filter the yarns and small foreign matters from the washing. Especially after washing fleecy, woolly or very old laundry.

Clean the pump filter and the in-wall water trap whenever the symbol  appears on the display unit.



WARNING!

- Unplug the appliance to avoid electrical shock before cleaning.
- Be careful of hot water!
- Allow detergent solution to cool down.
- During cleaning, some water may be spilled. It is recommended to place an absorbent cloth on the floor.

1. Open the pump filter cap using a suitable tool (flat screwdriver or a similar tool).
2. Pull out the water outlet funnel before cleaning the pump filter. Rotate the pump filter slowly in the counter clockwise direction. Pull out and remove the pump filter to allow the water to drain slowly.
3. Clean the pump filter thoroughly under running water.
4. Remove all and any objects and impurities from the filter housing and the pump propeller. Replace the pump filter as shown in the figure and fasten it by rotating in the clockwise direction. For a good seal, the filter gasket surface should be clean.



WARNING!

- Never remove the pump filter cap during a washing cycle. Always wait until the appliance has finished the cycle and is empty.
- When the appliance is in use and depending on the selected programme, there can be hot water in the pump.
- When replacing the pump filter cap, ensure it is securely snapped in place.























6 troubleshooting





The washing machine will automatically control the operation of particular functions during the washing cycle. If any irregularity occurs, this will be identified by a message (**E:XX**) on the display. The appliance will report the error until it is switched off. External disturbances (e.g. the power grid) may result in various error reports. In such case:

- Switch off the appliance and wait for a few seconds.
- Switch the appliance on and repeat the washing programme.
- Most errors during operation can be solved by the user.
- If the error persists, call the customer care service.
- Repairs may only be carried out by an adequately trained person.
- Repairs or warranty claims resulting from incorrect connection or use of the appliance shall not be covered by the warranty. In such cases, the costs of repair shall be charged to the user.
- The warranty does not cover the errors or failures resulting from external disturbances (lighting strike, power grid failures, natural disasters etc.).

TROUBLESHOOTING AND ERROR TABLE

Problem/error	Indication on the display unit and problem description	What to do?
E0	Incorrect settings 	Restart the programme. If the error reoccurs, call a service technician.
E1	Temperature sensor error 	Inlet water too cold. Repeat the washing programme. If the washing machine reports this error again, call a service technician.
E2	Door lock error 	Make sure the washing machine door is closed. Unplug the power cord from the outlet; then, plug the power cord back into the outlet and switch on the washing machine. If the error reoccurs, call a service technician.
E3	Water filling error 	Check the following: <ul style="list-style-type: none"> • is the water inlet valve open, • is the filter on the water supply hose clean, • is the water supply hose deformed (clipped, clogged etc.), • is the pressure in the water mains between 0.05 and 0.8 MPa (0.5–8 bar). Then, press the Start /Pause button to resume the programme. If the error reoccurs, call a service technician.
E4	Motor error 	Restart the programme. If the error reoccurs, call a service technician.
E5	Motor error 	Restart the programme. If the error reoccurs, call a service technician.
E6	Water heating error 	Restart the programme. If the error reoccurs, call a service technician.
E7	Water draining error 	Check the following: <ul style="list-style-type: none"> • is the pump filter clean, • is the discharge hose clogged, • is the drain clogged, • if the discharge hose placed is placed below the maximum and above the minimum height (see chapter »INSTALLATION AND CONNECTION / Connecting and securing the water discharge hose«); then, press the Start/Pause button again. If the error reoccurs, call a service technician.

Problem/error	Indication on the display unit and problem description	What to do?
E9	Water detected at the bottom of the washing machine (Total Aqua Stop system) 	Turn off the appliance and turn it back on. If the error reoccurs, call a service technician.
E10	Water level sensor error. 	Unplug the power cord from the outlet; then, plug the power cord back into the outlet and switch on the washing machine. If the error reoccurs, call a service technician.
E11	Water overflow 	If there is water in the drum that exceeds a certain level, and an error is reported on the display unit, the washing program will be interrupted and water will be pumped out of the washing machine. Restart the programme. If the error reoccurs, call a service technician. If there is water in the drum that exceeds a certain level, and an error is reported on the display unit, while the washing machine continues to add water, close the water tap and call a service technician.
E12	Motor control error 	Restart the programme. If the error reoccurs, call a service technician.
E22	Error while locking the door. 	Door is closed, but it cannot be locked. Switch off the washing machine. Switch it back on and restart the washing programme. If the error reoccurs, call a service technician.
E23	Error while unlocking the door. 	Door is closed, but it cannot be unlocked. Turn off the washing machine, then turn it back on. If the error reoccurs, call a service technician. To open the door, see chapter »INTERRUPTIONS AND CHANGING THE PROGRAMME/Opening the door manually«.
E36	Electronics communication failure in the washing machine 	Unplug the power cord from the outlet; then, plug the power cord back into the outlet and switch on the washing machine. If the error reoccurs, call a service technician.
E37	Electronics communication failure in the washing machine 	Unplug the power cord from the outlet; then, plug the power cord back into the outlet and switch on the washing machine. If the error reoccurs, call a service technician.
	Water drain system alert. Symbol  will appear.	Alert about reduced water flow in the pumping stage. Check the following: <ul style="list-style-type: none"> • is the pump filter clean, • is the discharge hose clogged, • is the drain clogged, • if the discharge hose placed is placed below the maximum and above the minimum height (see chapter »INSTALLATION AND CONNECTION/Connecting and securing the water discharge hose«).
	Unevenly distributed laundry When the washing programme is complete, the symbol  will remain lit on the display unit.	Manually distribute the laundry and run the spinning programme. See additional description under TROUBLESHOOTING TABLE.
cln	System warning to run the Steril tub (Self-cleaning programme)  After the washing programme is complete, the signs »cln« and »End« will alternate on the display unit.	We recommend running the Steril tub [trommelreiniging] (Self-cleaning programme).

Problem/error	Indication on the display unit and problem description	What to do?
»PF«	Power supply failure warning (»PF«/Power Failure) 	Washing process was interrupted due to power supply failure. To restart, press the Start/Pause button.
	Unresponsive display unit and all buttons	Manually (physically) stop the programme by pressing the button On/Off/Reset and hold it for more than 3 seconds. Unplug the power cord from the outlet; then, plug the power cord back into the outlet and switch on the washing machine. If the error reoccurs, call a service technician.
	Washing machine standing by, ready to resume the washing programme The time remaining until programme completion is alternately lit and off on the display unit  .	To resume the washing programme, press the button Start/Pause , or manually (physically) stop the programme and press the button On/Off/Reset and hold it for more than 3 seconds.
	Preparation for unlocking the door Signal lights will flash on the display unit. 	Wait until the process is completed. If no error is indicated after the process, then a new programme can be started. Water has to be drained. Wait for the door to unlock.
	Noise and vibration	Make sure the appliance is levelled using the adjustable legs and that the jam nuts are securely tightened.

- Unevenly distributed laundry or lumps of laundry in the washing machine drum can cause problems such as vibration and noisy operation.
- The washing machine detects such problems and the UKS* (*stability control system) will be activated.
- Smaller loads (e.g. one towel, one sweater, one bathrobe etc.) or clothes made of materials with special geometrical properties are virtually impossible to distribute evenly across the washing machine drum (slippers, large items etc.). This results in several attempts to redistribute the laundry, which in turn leads to longer programme duration. In extreme cases of unfavourable conditions, the programme can be completed without the spinning cycle.
- The UKS* (*stability control system) allows stable operation and a longer useful life of the washing machine.

If the problems persist despite observing the advice above, call an authorised service technician. Repairs or warranty claims resulting from incorrect connection or use of the washing machine shall not be covered by the warranty. In this case, the user will cover the cost of repair.

CUSTOMER SERVICE

WARNING! Risk of electric shock

- Never try to repair an appliance which is defective or presumed to be defective. You may put your own and future users' lives in danger. Only authorised specialists are allowed to carry out this repair work.
- Improper repair will void the warranty and subsequent damages cannot be recognised!

TRANSPORT

IMPORTANT STEPS WHEN MOVING THE APPLIANCE

- Unplug the appliance and close the water tap.
- Check that the door and dispenser tray are closed properly.
- Remove the water supply hose and the water discharge hose from the house installations.
- Allow the water to drain completely from the appliance.
- **IMPORTANT:** Re-install the transport bolts in the back of the appliance.
- The appliance is heavy. Transport with care. Never hold any protruding part of the appliance when lifting. The door of the appliance cannot be used as a handle.

7 technical specifications

Model	VWM9001B
Washing capacity	9.0 kg
Power supply	220-240V ~, 50Hz
Rated power	2000 W
Max. current	10 A
Standard water pressure	0.05 – 0.8 MPa
Dimension (WxDxH in cm)	60 x 54.5 x 85
Nett weight	67 kg

RECYCLING









This symbol means that this product should not be disposed of with regular household waste (2012/19/EU). Observe the rules that apply in your country for the separated collection of electric and electronic products. Correct disposal of the product prevents negative consequences for the environment and for public health. The packaging material of this product can be recycled 100%, return packaging material separately.

PRODUCT INFORMATION SHEET ACC. REGULATION (EU) 2019/2023

Supplier's name or trade mark:					
Supplier's address ^(b):					
Model identifier:					
General product parameters:					
Parameter	Value		Parameter	Value	
Rating capacity ^(a) (kg)			Dimensions in cm	Height	
				Width	
				Depth	
EEIw ^(a)			Energy efficiency class (a)		
Washing efficiency index ^(a)			Rinse effectiveness (g/kg) ^(a)		
Energy consumption in kWh per cycle, based on the eco 40-60 programme. Actual energy consumption will depend on how the appliance is used.			Water consumption in litre per cycle, based on the eco 40-60 programme. Actual water consumption will depend on how the appliance is used and on the hardness of water.		
Maximum temperature inside the treated textile ^(a) (°C)	Rated capacity		Remaining moisture content ^(a) (%)	Rated capacity	
	Half			Half	
	Quarter			Quarter	
Spin speed ^(a) (rpm)	Rated capacity		Spin-drying efficiency class ^(a)		
	Half				
	Quarter				
Programme duration ^(a) (h:min)	Rated capacity		Type		
	Half				
	Quarter				
Airborne acoustical noise emissions in the spinning phase ^(a) (dB(A) re 1 pW)			Airborne acoustical noise emissions class ^(a) (spinning phase)		
Off-mode (W)			Standby mode (W)		
Delay start (W) (if applicable)			Networked standby (W) (if applicable)		
Minimum duration of the warranty offered by the supplier ^(b):					
This product has been designed to release silver ions during the washing cycle					
Additional information:					
Weblink to the supplier's website, where the information in point 9 of Annex II to Commission Regulation (EU) 2019/2023 (1) ^(b) is found: https://www.inventum.com					
^(a) for the eco 40-60 programme					
^(b) changes to these items shall not be considered relevant for the purposes of paragraph 4 of Article 4 of Regulation (EU) 2017/1369					
^(c) if the product database automatically generates the definitive content of this cell, the supplier shall not enter these data					

1 Sicherheitshinweise

In diesem Dokument verwendete Symbole

	Informationen, Ratschläge, Tipps oder Empfehlungen	
	Warnung	Allgemeine Gefahr
	Warnung	Stromschlaggefahr
	Warnung	Vorsicht, heiße Oberfläche
	Warnung	Feuergefahr
	Lesen Sie unbedingt alle Anweisungen sorgfältig durch.	

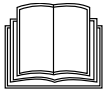

Lesen Sie diese Anweisungen, bevor Sie das Gerät bedienen, und bewahren Sie diese auf, sodass Sie sie später zurate ziehen können.

Verwenden Sie die Waschmaschine nicht, bevor Sie die Anweisungen für die erste Verwendung gelesen haben.

- Kontrollieren Sie die Verpackung und das Gerät auf Schäden, die während des Transports entstanden sein können. Verwenden Sie niemals ein beschädigtes Gerät; nehmen Sie in dem Fall Kontakt mit Ihrem Lieferanten auf.
- Nichtbeachten der Gebrauchsanweisungen oder eine unsachgemäße Verwendung des Geräts kann zu Schäden an der Wäsche oder dem Gerät oder sogar zu Verletzungen beim Benutzer führen. Bewahren Sie die Anleitung an einem praktischen Ort in der Nähe des Geräts auf.

AUFSTELLUNGSORT UND UMGEBUNG

- Stellen Sie das Gerät nicht in der Nähe von Wärmequellen und direkter Sonneneinstrahlung auf; andernfalls besteht das Risiko, dass Kunststoff- und Gummiteile angegriffen werden.
- Installieren Sie das Gerät nicht in einem Raum, in dem die Temperatur unter 5°C abfallen kann. Wenn Wasser im Gerät gefriert, können Teile des Geräts beschädigt werden.



Installieren Sie das Gerät nicht in feuchten Umgebungen oder Räumen, in denen explosive oder giftige Gase vorkommen. Bei auslaufendem Wasser oder Wasserspritzern müssen Sie das Gerät an der Luft trocknen lassen.







- Verwenden Sie niemals brennbare Sprays oder andere brennbare Substanzen in der Nähe des Geräts.

INSTALLATION

- Stellen Sie das Gerät auf einen festen Untergrund (aus Beton). Dieser Untergrund muss eben und stabil sein.
- Passen Sie die verstellbaren Füße so an, dass das Gerät genau waagrecht ausgerichtet ist und stabil steht.
- Vor der ersten Verwendung des Geräts müssen die Transportschrauben entfernt werden; das Einschalten eines verriegelten Geräts kann zu schweren Schäden führen. In einem solchen Fall haftet der Hersteller nicht für daraus entstehende Schäden.
- Warten Sie mindestens 2 Stunden, bevor Sie das Gerät an das Stromnetz anschließen. Dadurch hat das Gerät Zeit, Raumtemperatur anzunehmen.
- Während des Betriebs der Waschmaschine kann die Tür nicht geöffnet werden.
- Bevor zum ersten Mal Wäsche gewaschen wird, muss das Gerät einmal mit einem kompletten Programm, aber ohne Wäsche laufen.
- Nach dem Waschgang schließen Sie den Wasserhahn und ziehen Sie den Stecker aus der Steckdose. Ziehen Sie niemals direkt am Kabel.
- Entsorgen Sie das Verpackungsmaterial gemäß den vor Ort geltenden Vorschriften. Halten Sie das (Verpackungs-) Material von Kindern fern. Es besteht Erstickungsgefahr.
- Bevor Sie das Gerät verwenden, muss es kalibriert werden. Befolgen Sie dazu die Anweisungen in dieser Anleitung.

ELEKTROINSTALLATION

- Schließen Sie das Gerät an eine geerdete Steckdose mit einer Sicherung an, die den auf dem Typenschild angegebenen Werten entspricht.
- Achten Sie besonders darauf, dass das Gerät nicht auf das Stromkabel gestellt wird.

-  Um Gefahren zu vermeiden, darf ein beschädigtes Stromkabel nur vom Hersteller, seinem Kundendienstvertreter oder Personen mit vergleichbarer Qualifikation ausgetauscht werden.
-  Wenn das Gerät beschädigt ist, darf es nicht verwendet werden, bevor es vom Hersteller, seinem Kundendienstvertreter oder Personen mit vergleichbarer Qualifikation repariert wurde. Das Gerät darf nicht mit einem Verlängerungskabel an das Stromnetz angeschlossen werden.
-  Schließen Sie das Gerät nicht mit einem externen Schaltgerät (wie einem programmierbaren Zeitschalter) an die Stromversorgung an und schließen Sie es auch nicht an eine Stromversorgung an, die regelmäßig vom Stromversorger ein- und ausgeschaltet wird.
 - Schließen Sie das Gerät nicht an eine Steckdose an, die ausschließlich für Rasierer oder Haartrockner ausgelegt ist.
 - Der Netzstecker muss nach der Installation zugänglich sein.
-  Verwenden Sie niemals ein Verlängerungskabel oder eine Mehrfachsteckdose, um den Anschluss herzustellen.
-  Ziehen Sie den Stecker nicht aus der Steckdose, wenn brennbares Gas in der Umgebungsluft vorhanden ist.
-  Ziehen Sie den Stecker niemals mit nassen Händen aus der Steckdose.
-  Wenn das Gerät nicht verwendet wird, müssen Sie immer den Stecker herausziehen und den Wasserhahn schließen.
 - Wasser- und Stromanschluss müssen von einem entsprechend ausgebildeten Techniker oder Spezialisten ausgeführt werden.
 - Alle sicherheits- oder leistungsbezogenen Reparaturen und Wartungsarbeiten müssen von ausgebildeten Spezialisten ausgeführt werden.
 - Bei einem Defekt dürfen nur zugelassene Ersatzteile von autorisierten Herstellern verwendet werden.
 - Wenn das Gerät falsch angeschlossen oder verwendet wird oder von einer unbefugten Person gewartet wird, haftet Inventum nicht für eventuelle Schäden und diese Schäden werden nicht durch die Gewährleistung abgedeckt.

WASSERINSTALLATION

- Das Gerät ist mit einem einzigen Einlassventil ausgeführt und darf nur an die Kaltwasserversorgung angeschlossen werden.
- Verwenden Sie beim Anschließen des Geräts an die Wasserversorgung den Wasserzulaufschlauch und die Dichtungen, die im Lieferumfang enthalten sind. Der Wasserdruck muss zwischen 0,05 und 0,8 MPa (0,5 - 8 bar) liegen.
- Schließen Sie das Gerät immer mit dem im Lieferumfang enthaltenen neuen Wasserzulaufschlauch an die Wasserversorgung an; ein alter Wasserzulaufschlauch darf niemals wiederverwendet werden.
- Das Ende des Wasserablaufschlauchs muss in eine Abflussleitung verlegt werden.
- Überprüfen Sie die Anschlüsse des Wasserzulaufschlauchs, des Wasserhahns und des Wasserablaufschlauchs auf mögliche Probleme aufgrund von Änderungen beim Wasserdruck. Wenn sich die Anschlüsse lösen oder wenn diese undicht werden, müssen Sie den Wasserhahn schließen und eine Reparatur ausführen. Verwenden Sie das Gerät nicht, bevor die Rohre und Schläuche ordnungsgemäß von befugten Personen installiert wurden.



Bei höheren Waschtemperaturen wird das Glas in der Tür warm. Seien Sie vorsichtig, sodass Sie sich nicht verbrennen. Halten Sie Kinder und Tiere von einer laufenden Waschmaschine fern.



Entfernen Sie den Filter der Ablaufpumpe nicht, während sich noch Wasser im Gerät befindet. Andernfalls können große Mengen Wasser auslaufen und wenn das Wasser heiß ist, besteht Verbrühungsgefahr.

WASSERÜBERLAUFSCHUTZ

- Wenn der Wasserstand im Gerät über den normalen Pegel ansteigt, wird der Schutz gegen einen zu hohen Wasserstand (Überlaufschutz) aktiviert. Dieser schließt die Wasserzufuhr und beginnt mit dem Abpumpen des Wassers. Das Programm wird unterbrochen und es wird ein Fehler gemeldet.

BEI KINDERN IM HAUSHALT ZU BEACHTEN

- Bevor Sie die Tür des Geräts schließen und das Programm ablaufen lassen, müssen Sie sich vergewissern, dass sich ausschließlich Wäsche in der Trommel befindet (kontrollieren Sie

zum Beispiel immer, ob ein Kind oder ein Tier in die Trommel des Geräts geklettert ist).

- Bewahren Sie Waschmittel und Weichspüler für Kinder unzugänglich auf.
- Lassen Sie Kinder bis einschließlich 3 Jahren nicht in die Nähe des Geräts kommen, es sei denn, diese werden kontinuierlich beaufsichtigt.
- Das Gerät darf von Kindern ab 8 Jahren und von Personen mit eingeschränkter körperlicher, sensorischer oder geistiger Leistungsfähigkeit oder einem Mangel an Erfahrung oder Wissen verwendet werden, vorausgesetzt, sie werden dabei beaufsichtigt oder sie wurden über die sichere Verwendung des Geräts instruiert und verstehen die sich aus einer unsachgemäßen Verwendung ergebenden Gefahren. Kinder dürfen nicht mit dem Gerät spielen.
- Das Gerät darf nicht von Kindern gereinigt oder gewartet werden, es sei denn, dies geschieht unter Aufsicht.
- Kinder müssen beaufsichtigt werden, sodass sie nicht mit dem Gerät spielen.
- Klettern Sie nicht auf das Gerät und setzen Sie sich nicht darauf.
- Das Gerät erfüllt alle relevanten Sicherheitsnormen.

BETRIEB UND WARTUNG



- Verwenden Sie keine Waschmittel, die Lösungsmittel enthalten; andernfalls können giftige Gase freigesetzt werden, Schäden am Gerät verursacht werden und es besteht Feuer- und Explosionsgefahr.
- Verwenden Sie das Gerät nur zum Waschen von Wäsche, in Übereinstimmung mit der Beschreibung in der Bedienungsanleitung. Das Gerät ist nicht für chemische Reinigung ausgelegt.
- Verwenden Sie nur für Waschmaschinen und die Wäschepflege geeignete Waschmittel. Inventum haftet nicht für Schäden oder Verfärbungen bei Dichtungen und Kunststoffteilen, die durch den falschen Gebrauch von Bleichmitteln oder Farbstoffen verursacht werden.
- Bei einem Defekt dürfen nur zugelassene Ersatzteile von autorisierten Herstellern verwendet werden.
- Kontrolliere Sie, dass alle Taschen leer sind. Scharfe und harte Teile wie Münzen, Broschen/Nadeln, Nägel, Schrauben, Steine usw. können dieses Gerät schwer beschädigen.

- Entfernen Sie alle Gegenstände aus den Taschen (z. B. Feuerzeuge und Streichhölzer), bevor Sie das Gerät verwenden.
- Weichspüler oder vergleichbare Produkte müssen konform ihren Anweisungen verwendet werden.
- Versuchen Sie niemals, die Tür mit Gewalt zu öffnen. Die Tür wird kurz nach dem Ende eines Waschgangs entriegelt.
- Schließen Sie die Tür nicht mit übermäßig viel Kraft. Wenn sich die Tür schwer schließen lässt, müssen Sie kontrollieren, ob die Kleidung richtig in die Trommel gelegt und darin verteilt wurde.
- Wenn das Gerät falsch angeschlossen oder verwendet wird oder von einer unbefugten Person gewartet wird, trägt der Benutzer die Kosten für eventuelle Schäden und die Schäden werden nicht durch die Gewährleistung abgedeckt.
- Verwenden Sie zur Reinigung des Geräts ausschließlich nicht-ätzende Entkalkungsmittel. Halten Sie die Anweisungen des Herstellers des betreffenden Reinigungsmittels ein. Führen Sie nach dem Entkalken mehrere Spülzyklen aus, sodass alle Säurereste (wie Essig usw.) entfernt werden.
- Die Gewährleistung bezieht sich nicht auf Verbrauchsteile, geringfügige Farbabweichungen, erhöhte Lärmpegel, die auf das Alter des Geräts zurückzuführen sind und die Funktion des Geräts nicht beeinträchtigen, sowie ästhetische Mängel bei Komponenten, die die Funktion und Sicherheit des Geräts nicht beeinträchtigen.

TRANSPORT/UMSTELLEN NACH DER INSTALLATION

- Wenn Sie das Gerät transportieren/umstellen möchten, nachdem es installiert wurde, muss es verriegelt werden, indem mindestens eine Transportschraube angebracht wird. Trennen Sie das Gerät vom Stromnetz ab, bevor die Transportschraube angebracht wird.
- Angesammeltes Wasser muss aus dem Gerät abgelassen werden.
- Das Gerät ist schwer. Transportieren Sie es vorsichtig. Heben Sie das Gerät niemals an einem hervorstehenden Teil an. Die Tür des Geräts darf nicht als Griff verwendet werden.

BESTIMMUNGSGEMÄSSE VERWENDUNG

- Das Gerät ist nur für den Hausgebrauch ausgelegt. Wenn das Gerät für professionelle oder kommerzielle Zwecke oder für Zwecke verwendet wird, die über den normalen Gebrauch in

einem Haushalt hinausgehen, oder wenn das Gerät von einer Person verwendet wird, die kein Verbraucher ist, entspricht der Gewährleistungszeitraum dem kürzesten von der geltenden Gesetzgebung vorgeschriebenen Gewährleistungszeitraum.

- Dieses Gerät ist für den Gebrauch in Haushalten oder für einen ähnlichen Gebrauch ausgelegt, z. B.:
 - in Personalküchen, in Geschäften, Büros und anderen Arbeits-/Unterkunftsbereichen;
 - auf bäuerlichen Anwesen;
 - von Gästen in Hotels, Motels und anderen Unterkunftsbereichen;
 - in Bed-and-Breakfast-Unterkünften;
 - in Räumen für die gemeinschaftliche Nutzung in Wohnblocks oder in Waschsals.
- Das Gerät ist nicht für den Gebrauch durch Personen (einschließlich Kindern) mit eingeschränkter körperlicher oder mentaler Leistungsfähigkeit oder einem Mangel an Erfahrung oder Wissen ausgelegt. Diese Personen müssen von einer Person, die für ihre Sicherheit verantwortlich ist, in den Gebrauch des Geräts eingewiesen werden.

ALTGERÄTE

- Bauen Sie die Tür aus oder deaktivieren Sie das Schloss, wenn Sie das Gerät entsorgen. Es ist schon vorgekommen, dass Kinder in Altgeräte geklettert sind und sich dort eingeschlossen haben. Um eine derart gefährliche Situation zu verhindern, müssen Sie das Schloss des Geräts unbrauchbar machen und die Stromkabel abtrennen.



Dieses Symbol weist darauf hin, dass dieses Produkt in der gesamten EU nicht mit dem normalen Hausmüll entsorgt werden darf.

Um Schädigungen der Umwelt oder der menschlichen Gesundheit durch eine unkontrollierte Entsorgung von Abfällen zu vermeiden, muss dieses Gerät auf eine fachgerechte und verantwortliche Weise recycelt werden, sodass die umweltverträgliche Wiederverwendung der materiellen Ressourcen gefördert wird. Geben Sie das Altgerät bei der betreffenden Sammelstelle ab oder wenden Sie sich an den Händler, bei dem das Gerät gekauft wurde. Dieser kann dieses Produkt annehmen und einer umweltfreundlichen Wiederverwertung zuführen.

2 Produktbeschreibung

VORDERSEITE

1. Bedienfeld
2. Start/Pause-Taste
3. Programmwahl-Drehknopf
4. Ein/Aus/Reset-Taste
5. Einspülschale
6. Tür
7. Typenschild
8. Pumpenfilter

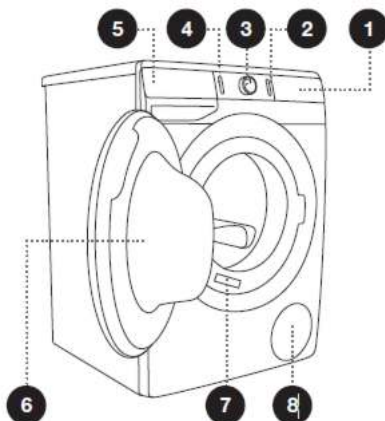

RÜCKSEITE

1. Wasserzulaufschlauch
2. Stromkabel
3. Wasserablaufschlauch
4. Verstellbare FüÙe

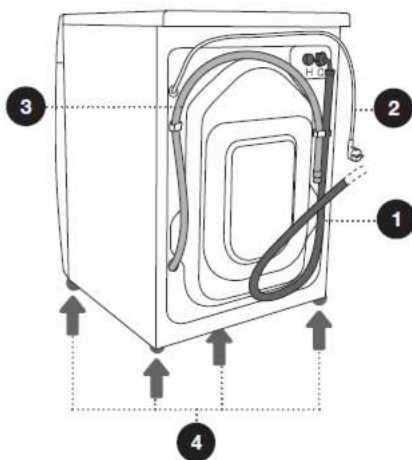

3 Installation und Anschluss

DAS GERÄT AUSPACKEN



WARNUNG!

- Das Gerät muss von mindestens zwei Personen transportiert/umgestellt werden. Tragen Sie dabei Schutzkleidung, zum Beispiel robuste Handschuhe.
- Stellen Sie sicher, dass Sie das Gerät nicht beschädigen, wenn Sie einen scharfen Gegenstand verwenden, um die Verpackung zu entfernen.
- Verpackungsmaterial (z. B. Plastikbeutel/Folien, Styropor) kann für Kinder gefährlich sein.
- Es besteht Erstickungsgefahr! Halten Sie die gesamte Verpackung von Kindern fern.

DIE VERRIEGELUNGSSTANGEN DER TRANSPORTSICHERUNG ENTFERNEN

⚠️ WARNUNG! Vor der ersten Verwendung des Geräts müssen die Transportschrauben aus der Rückseite des Geräts entfernt werden. Ein verriegeltes Gerät kann beschädigt werden, wenn es zum ersten Mal eingeschaltet wird. Diese Art von Schäden wird nicht von der Gewährleistung abgedeckt!

1. Entfernen Sie die Schläuche und schrauben Sie die Schrauben aus der Rückseite der Waschmaschine. Nehmen Sie die zwei Winkelstücke heraus.
2. Schieben Sie die Winkelstücke auf die Nut in der Verriegelungsstange; bevor Sie dies tun, müssen Sie das rechte Winkelstück umdrehen.
3. Drehen Sie die Verriegelungsstangen mit den Winkelstücken um 90° und ziehen Sie sie heraus.
4. Verschließen Sie die zwei Öffnungen, durch die die Verriegelungsstangen eingesetzt waren, mit Kunststoffabdeckungen, und bringen Sie die Schrauben, die Sie in Schritt 1 entfernt haben, wieder an. Die Kunststoffabdeckungen finden Sie im Beutel mit der Bedienungsanleitung der Waschmaschine.

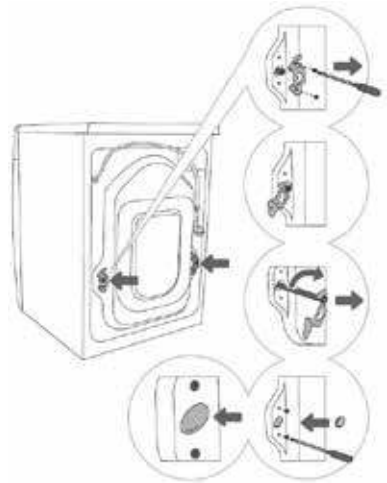

UMSTELLEN UND TRANSPORT NACH DER INSTALLATION

i Wenn Sie die Waschmaschine umstellen möchten, nachdem diese installiert wurde, müssen die Winkelstücke und mindestens eine Verriegelungsstange wieder eingebaut werden, um zu verhindern, dass während des Transports durch Schwingungen Schäden an der Waschmaschine entstehen (siehe die vorherige Seite). Wenn Sie die Winkelstücke und Verriegelungsstangen nicht mehr haben, können Sie diese beim Hersteller bestellen.

⚠️ Nach dem Transport muss die Waschmaschine mindestens zwei Stunden stehen bleiben, bevor sie an das Stromnetz angeschlossen wird. Dadurch hat das Gerät Zeit, Raumtemperatur anzunehmen. Das Gerät muss von einem ausgebildeten Techniker installiert und angeschlossen werden.

⚠️ Lesen Sie die Bedienungsanleitung sorgfältig durch, bevor Sie die Waschmaschine anschließen. Reparaturen oder Garantiesprüche, die durch einen falschen Anschluss oder eine falsche Verwendung der Waschmaschine entstehen, werden nicht von der Gewährleistung abgedeckt.

FÜR DIE INSTALLATION BENÖTIGTER PLATZ

WARNUNG!

- Stabilität ist ein wichtiger Faktor, um zu verhindern, dass sich das Produkt durch den Aufstellungsort bewegt! Stellen Sie sicher, dass Sie das Gerät auf einem stabilen Untergrund aufstellen und in Längs- und Querrichtung genau ausrichten, indem Sie die verstellbaren Füße nach oben oder unten drehen.
- Kontrollieren Sie, dass das Gerät nicht auf dem Stromkabel steht.
- Achten Sie darauf, dass der minimal benötigte Abstand zu den Wänden eingehalten wird (siehe die Abbildung).

i Der Raum, in dem das Gerät aufgestellt wird, muss folgende Anforderungen erfüllen:

1. Er ist trocken und hat ein ebenes und stabiles Fundament.
2. Direktes Sonnenlicht wird vermieden.
3. Eine ausreichende Be-/Entlüftung ist gewährleistet.
4. Die Raumtemperatur liegt über 0 °C.
5. Das Gerät ist weit von Wärmequellen wie Kohle-, Gas- oder Holzbrennern entfernt.

BEI DER INSTALLATION DER WASCHMASCHINE EINZUHALTENDE ABSTÄNDE

Die Waschmaschine darf keinen Kontakt mit Wänden oder daneben befindlichen Möbeln haben. Um einen optimalen Betrieb der Waschmaschine zu gewährleisten, empfehlen wir Ihnen, die in der Abbildung angegebenen Abstände zu den Wänden einzuhalten. Wenn diese minimal erforderlichen Abstände nicht eingehalten werden, kann der sichere und korrekte Betrieb der Waschmaschine nicht garantiert werden. Außerdem besteht auch Überhitzungsgefahr (Abbildungen 1 und 2).

i Das Aufstellen der Waschmaschine unter einer Arbeitsplatte wird nicht empfohlen.

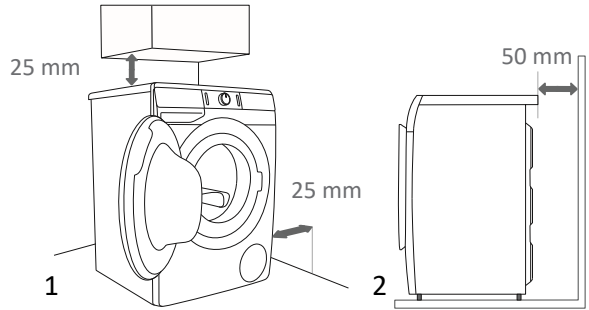

DAS GERÄT WAAGERECHT AUSRICHTEN

Verwenden Sie dazu eine Wasserwaage und Maulschlüssel in den Größen 32 (für die FüÙe) und 17 (für die Mutter).

1. Richten Sie die Waschmaschine in Längs- und Querrichtung waagrecht aus, indem Sie die verstellbaren FüÙe nach oben oder unten verdrehen.
2. Nachdem die Höhe der FüÙe richtig eingestellt wurde, ziehen Sie die Sechskantmutter (Gegenmutter) mit dem Maulschlüssel 17 fest an; drehen Sie die Mutter gegen die Unterseite der Waschmaschine (siehe Abbildung).

i Eine falsche Ausrichtung der Waschmaschine mit den verstellbaren FüÙen kann Schwingungen verursachen oder dazu führen, dass sich das Gerät durch den Raum bewegt und/oder dass laute Betriebsgeräusche erzeugt werden.

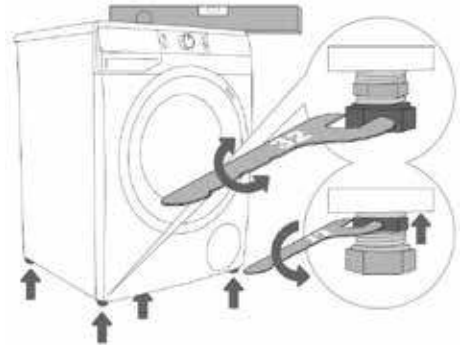

Eine falsche Ausrichtung der Waschmaschine wird nicht von der Gewährleistung abgedeckt.

Es kann vorkommen, dass während des Betriebs des Geräts ein ungewöhnliches oder lauterer Geräusch zu hören ist; dies wird in den meisten Fällen durch eine falsche Installation verursacht.

DEN WASSERZULAUFSCHLAUCH ANSCHLIEßEN

! WARNUNG! Um Undichtigkeiten oder Wasserschäden zu vermeiden, müssen Sie unbedingt die Anweisungen in diesem Kapitel befolgen. Vergewissern Sie sich, dass der Wasserzulaufschlauch nicht geknickt, zusammengedrückt oder verändert wurde.

Drehen Sie den Wasserzulaufschlauch mit der Hand fest, und zwar fest genug, um eine gute Dichtung zu gewährleisten. Nach dem Anschließen des Schlauchs muss die Dichtung auf Undichtigkeiten kontrolliert werden. Verwenden Sie zum Anschließen des Wasserzulaufschlauchs niemals eine Zange oder ein ähnliches Werkzeug; andernfalls kann das Gewinde der Mutter beschädigt werden.

1. Schließen Sie den Wasserzulaufschlauch an das Wassereinlassventil auf der Rückseite des Geräts an.
2. Schließen Sie das andere Ende des Wasserzulaufschlauchs mit dem Aquastop (Wasserschutz) an den Kaltwasserhahn an.

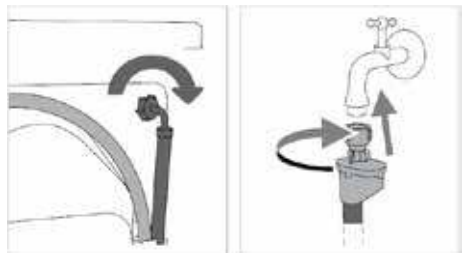

DEN WASSERABLAUFSCHLAUCH ANSCHLIESSEN



WARNUNG!

- Vergewissern Sie sich, dass Sie den Wasserablaufschlauch nicht knicken oder dehnen.
- Schließen Sie den Wasserablaufschlauch korrekt an, andernfalls können Schäden entstehen oder Wasser kann auslaufen.

Leiten Sie den Wasserablaufschlauch in ein Abflussrohr, ein Waschbecken oder einen Bodenablauf ein. Seien Sie vorsichtig und achten Sie darauf, dass Sie den Wasserablaufschlauch nicht zu tief in den Ablauf stecken. Andernfalls kann das Abwasser nicht ungehindert abfließen. Der vertikale Abstand vom Boden zum Ende des Ablaufschlauchs darf nicht größer als 100 cm und nicht kleiner als 60 cm sein.

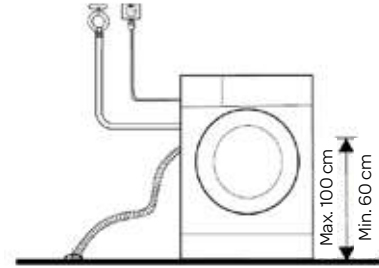

1. In einen Bodenablauf gesteckter Wasserablaufschlauch.

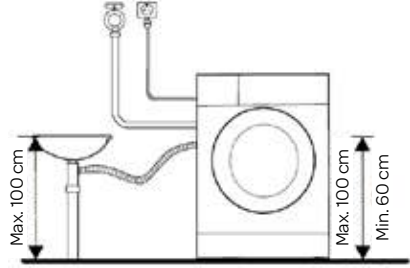

2. An ein Abflussrohr angeschlossener Wasserablaufschlauch.

DAS GERÄT AN DAS STROMNETZ ANSCHLIESSEN



WARNUNG!

- Warten Sie mindestens 2 Stunden, bevor Sie das Gerät an das Stromnetz anschließen. Dadurch hat das Gerät Zeit, Raumtemperatur anzunehmen.
- Schließen Sie das Gerät an eine geerdete Steckdose an. Die Steckdose muss nach der Installation gut zugänglich sein. Die Steckdose muss mit einem Schutzkontakt ausgeführt sein (in Übereinstimmung mit den relevanten geltenden Vorschriften).
- Die Angaben zu Ihrem Gerät finden Sie auf dem Typenschild.
- Es wird empfohlen, einen Überspannungsschutz zu integrieren, um das Gerät vor einem Blitzschlag zu schützen.
- **Schließen Sie das Gerät nicht mit einem Verlängerungskabel an das Stromnetz an.**
- Schließen Sie das Gerät nicht an eine Steckdose an, die ausschließlich für Rasierer oder Haartrockner ausgelegt ist.
- Alle sicherheits- oder leistungsbezogenen Reparaturen und Wartungsarbeiten müssen von ausgebildeten Spezialisten ausgeführt werden.
- Ein beschädigtes Stromkabel darf nur von einer vom Hersteller autorisierten Person ausgetauscht werden.

VOR DER ERSTEN VERWENDUNG DES GERÄTS

- Vergewissern Sie sich, dass das Gerät ordnungsgemäß installiert ist, bevor Sie einen Waschgang starten.
- Ihr Gerät wurde gründlich überprüft, bevor es die Fabrik verlassen hat. Wir empfehlen, das Gerät vor der ersten Verwendung zu reinigen; damit entfernen Sie eventuell vorhandenes Restwasser und neutralisieren Sie mögliche Gerüche. Lassen Sie dazu das Baumwoll-Programm bei 90 °C ohne Wäsche und Waschmittel laufen. Siehe das Kapitel WASCHEN.

4

Bedienung

VOR JEDEM WASCHGANG

- Die Umgebungstemperatur muss bei dem Gerät zwischen 5 und 40 °C liegen. Wenn das Gerät bei einer Temperatur unter 0 °C verwendet wird, können das Einlassventil und das Ablaufsystem beschädigt werden. Wenn das Gerät unter Gefrierbedingungen installiert wurde, muss es in eine Umgebung mit einer normalen Raumtemperatur gebracht werden, um sicherzustellen, dass der Wasserzulaufschlauch und der Wasserablaufschlauch vor der Verwendung auftauen können.
- Sortieren Sie die Wäsche vor jedem Waschvorgang anhand der Pflegeetiketten. Lesen Sie auch die Anweisungen zur Verwendung des Waschmittels. Verwenden Sie nicht schäumende oder weniger stark schäumende Waschmittel, die für Maschinenwäsche geeignet sind.



Das Pflegeetikett anschauen.



Die Wäsche nach Farbe und Material sortieren.



Die Taschen nach außen drehen. Sicherstellen, dass nichts in den Taschen zurückbleibt.

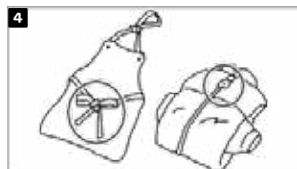

Alle Bänder und Gurte zusammenbinden und Knöpfe und Reißverschlüsse schließen.

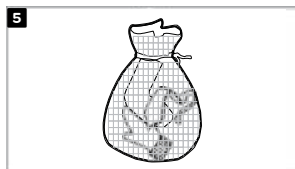

Kleine Wäschestücke und empfindliche Kleidungsstücke in einen speziellen Waschbeutel stecken.



Gewebe, die leicht Knötchen bilden, und Hochflorgewebe auf links drehen.

WARNUNG!

- Waschen Sie keine Kleidungsstücke, die mit brennbaren oder explosiven Stoffen (wie Wachs, Öl, Farbe, Benzin, Alkohol, Kerosin oder anderen entflammenden Materialien) gereinigt, gewaschen oder abgetupft wurden bzw. damit getränkt sind.
- Wenn einzelne Stücke gewaschen werden, kann schnell eine starke Exzentrizität in der Trommel entstehen; dies führt zu Schwingungen und Lärm durch das Ungleichgewicht. Daher wird empfohlen, ein oder zwei zusätzliche Wäschestücke zur Wäsche zu geben, sodass sich die Trommel gleichmäßiger drehen kann.

VORBEREITUNG VOR DEM WASCHGANG

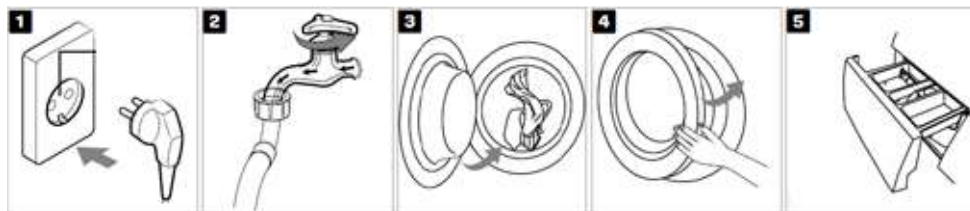

Stecker einstecken

Den Wasserhahn öffnen

Die Tür öffnen und die Trommel beladen

Die Tür schließen

Waschmittel einfüllen

HINWEIS!

- Wenn die Funktion Vorwäsche ausgewählt wird, muss zusätzliches Waschmittel in das dazugehörige Fach gegeben werden.

WASCHEN

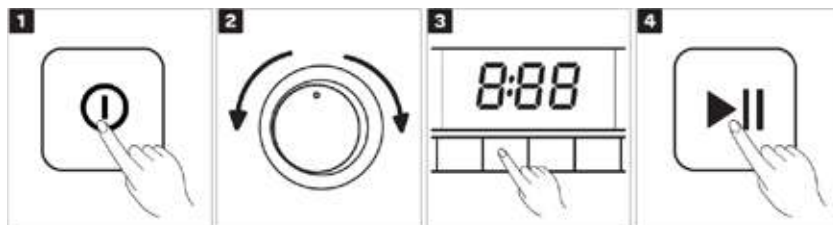

VERWENDUNG DER EINSPÜLSCHALE

Im Lieferumfang der Waschmaschine ist eine Trennklappe (ein Schieber) enthalten, sodass Flüssigwaschmittel in das Hauptwaschfach (das linke Fach) gegeben werden kann.

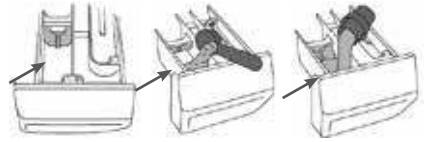

- Wenn Sie Pulverwaschmittel verwenden, muss die Trennklappe nach oben geschoben sein.
- Wenn Sie Flüssigwaschmittel verwenden, muss die Trennklappe nach unten geschoben sein.

Symbole auf den Fächern der Einspülschale	
	Vorwäsche
	Hauptwäsche
	Weichspüler



HINWEIS!

- Bevor Sie harte Klumpen Pulverwaschmittel oder ein zähflüssiges Flüssigwaschmittel in die Einspülschale geben, sollten Sie dieses mit etwas Wasser auflösen; andernfalls kann es die Leitung des Geräts verstopfen und zum Überlaufen von Wasser führen.
- Wählen Sie ein geeignetes Waschmittel aus, das auf die ausgewählte Waschtemperatur und das Material abgestimmt ist. Dadurch erzielen Sie die beste Waschleistung und minimieren Sie den Wasser- und Stromverbrauch.
- Dosieren Sie Pulver- oder Flüssigwaschmittel gemäß den Angaben des Herstellers; berücksichtigen Sie dabei die Waschtemperatur, das Waschprogramm, den Verschmutzungsgrad der Wäsche und die Wasserhärte.

NACH DEM WASCHEN

Wenn das Programm beendet und das Gerät fertig ist, ertönt ein Summer und auf dem Display wird einige Sekunden lang [End] (Ende) angezeigt, bevor das Display erlischt.

BEDIENFELD

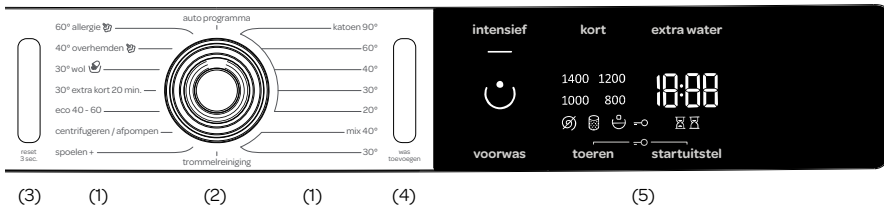



Nr.	Symbol	Taste oder Anzeige	Beschreibung
1.		Programme	Verfügbare Programme (weitere Informationen finden Sie in der Programmübersicht).
2.		Programmwahl-Drehknopf	Drehen Sie den Programmwahl-Drehknopf nach links oder rechts und wählen Sie damit das gewünschte Programm aus.
3.	Reset 3 Sek. [reset 3 sec.]	Ein/Aus/Reset-Taste	Mit dieser Taste schalten Sie das Gerät ein oder aus und setzen Sie das Programm zurück.
4.	Wäsche nachlegen [was toevoegen]	Start/Pause-Taste	Drücken Sie diese Taste, um den Waschgang zu starten oder zu unterbrechen.
5.	Display	Touch-Display	Zum Anpassen von Einstellungen und zum Auswählen von zusätzlichen Funktionen.

DIE EINZELNEN SCHRITTE IM WASCHPROZESS

1. Lesen Sie die Pflegeetiketten in der Wäsche. Sortieren Sie die Wäsche anhand von Gewebeat, Farbe, Verschmutzung und erlaubter Waschttemperatur.
2. Schalten Sie die Waschmaschine ein, indem Sie die Ein/Aus/Reset-Taste drücken.
3. Öffnen Sie die Tür der Waschmaschine. Laden Sie die Wäsche in die Waschmaschine und schließen Sie die Tür.
4. Wählen Sie das gewünschte Waschprogramm aus, indem Sie den Programmwahl-Drehknopf  nach links oder rechts drehen. Siehe die PROGRAMMÜBERSICHT auf der nächsten Seite.
5. Passen Sie auf dem Touch-Display die Einstellungen an und wählen Sie zusätzliche Funktionen aus. Eine Beschreibung finden Sie unten bei WASCHMODUS.
6. Starten Sie das Waschprogramm, indem Sie die Start/Pause-Taste drücken.

PROGRAMMÜBERSICHT

Programm (abhängig vom Modell)	Max. Beladung	Beschreibung des Programms
Baumwolle [katoen] 20°C - 90°C	* MAX	Waschprogramm für normal oder stark verschmutzte Wäsche; weiße Wäsche oder Buntwäsche. Die Temperatur kann separat eingestellt werden; beachten Sie dabei die Angaben auf dem Wäschestück. Wählen Sie 40°C, wenn die Wäsche nur leicht verschmutzt ist. Die Schleuderdrehzahl kann nach Ihren Wünschen eingestellt werden. Die Programmdauer und die Wassermenge werden an die Wäschemenge angepasst.
Mix [mix] (Mischgewebe/ Synthetik) 30°C - 40°C	3,5 kg	Waschprogramm für empfindliche Kleidungsstücke aus Synthetik oder Mischfasern oder Viskose und für die einfache Pflege von Baumwolle. Beachten Sie die Anweisungen auf den Etiketten in der Wäsche. Die meisten Kleidungsstücke aus synthetischen Fasern werden bei 40°C gewaschen.
Trommelreinigung [trommelreiniging] (Selbstreinigungspro- gramm)	0 kg	Dieses Waschprogramm wird zum Reinigen der Trommel und Entfernen von Waschmittelresten und Bakterien verwendet. Um das Programm auszuwählen, drehen Sie den Programmwahl-Drehknopf nach links oder rechts auf Trommelreinigung [trommelreiniging] (Selbstreinigungsprogramm). Andere zusätzliche Funktionen können dann nicht ausgewählt werden. Die Trommel muss leer sein. Sie können etwas Branntweinessig/Spiritusessig (etwa 2 dl) oder Natriumbikarbonat (1 Esslöffel oder 15 g) dazugeben. Wir empfehlen, dieses Programm mindestens einmal pro Monat laufen zu lassen.
Spülen/Weichspülen [spoelen +] (Teilprogramm)	/	Zum Weichspülen, Stärken oder Imprägnieren der gewaschenen Wäsche. Dieses Programm kann auch zum Spülen verwendet werden; in dem Fall wird kein Weichspüler dazugegeben. Das Programm wird mit einem zusätzlichen Spülgang abgeschlossen. Sie können auch die zusätzliche Funktion EXTRA WASSER [EXTRA WATER] (HOHER WASSERSTAND) auswählen.
Schleudern/Abpumpen [centrifugeren/afpumpen] (Teilprogramm)	/	Verwenden Sie dieses Programm, wenn Sie die Wäsche nur schleudern möchten. Wenn Sie nur das Wasser aus der Waschmaschine abpumpen möchten, drücken Sie die Taste U/Min [toeren] und wählen Sie die Option Abpumpen [afpumpen]  aus.
Eco [eco] 40-60	* MAX	Mit diesem Waschprogramm können normal verschmutzte Baumwollkleidungsstücke, die bei 40 °C oder 60 °C gewaschen werden dürfen, gewaschen werden.
Extra kurz [extra kort] 20 Min. 30 °C	2,5 kg	Kurzwachprogramm für Wäsche, die nur aufgefrischt werden muss.
Wolle/Handwäsche [wol  30 °C	2 kg	Schonendes Waschprogramm zum Waschen von Wolle, Seide und Kleidung, die Handwäsche erfordert. Die maximale Temperatur ist 30 °C. Dieses Programm verwendet einen kurzen Schleuderyklus. Die höchste verfügbare Schleuderdrehzahl ist 800 U/Min.
Hemden [overhemden  (Hemden mit Dampf) 40 °C	3,5 kg	Dieses Programm ist für das Waschen von Kleidungsstücken aus Baumwolle, Mikrofasern und Synthetik geeignet; zum Waschen von Kragen und Manschetten. Dabei wird mit einer niedrigen Temperatur, einer größeren Wassermenge und einer schonenden Schleudereinstellung gewaschen. Die voreingestellte Schleuderdrehzahl ist 800 U/Min.

* Maximale Beladung (MAX) ** Halbe Beladung (1/2) / Jede Art von Beladung (0 kg – MAX kg)

Programm (abhängig vom Modell)	Max. Beladung	Beschreibung des Programms
Allergie Dampf [allergie]  (Anti-Allergie-Programm mit Dampf) 60 °C	** (1/2)	Dieses Waschprogramm ist zum Waschen von normal bis stark verschmutzten Kleidungsstücken gedacht, die spezielle Pflege benötigen, zum Beispiel Kleidung von Menschen mit extrem empfindlicher Haut oder Hautallergien. Wir empfehlen, die Kleidungsstücke auf links zu drehen; dadurch werden Hautreste und andere Rückstände gründlich entfernt. Sie können auch die Option zum Waschen mit der höchsten Temperatur und der höchsten Schleuderdrehzahl auswählen. Die voreingestellte Schleuderdrehzahl ist 800 U/Min.
Autom. Programm [auto programma] 30 °C	* MAX	Bei diesem Waschprogramm werden die Dauer des Hauptwaschgangs und die Anzahl Spülzyklen automatisch an die Wäschemenge in der Maschine angepasst. Verwenden Sie dieses Programm für leicht verschmutzte Wäsche. Zusätzliche Programmeinstellungen sind nicht möglich.

* Maximale Beladung (MAX) ** Halbe Beladung (1/2) / Jede Art von Beladung (0 kg – MAX kg)

HINWEIS!

- Dosieren Sie Pulver- oder Flüssigwaschmittel gemäß den Angaben des Herstellers; berücksichtigen Sie dabei die Wascht Temperatur, das Waschprogramm, den Verschmutzungsgrad der Wäsche und die Wasserhärte.
- Die maximale Wäschemenge in kg (für das Baumwollprogramm) ist auf dem Typenschild angegeben, das sich unter der Tür der Waschmaschine befindet.
- Die maximale oder nominale Beladung bezieht sich auf Wäsche, die gemäß der Norm IEC 60456 vorbereitet wurde.
- Um bessere Waschergebnisse zu erzielen, empfehlen wir die Trommel bei Verwendung von Baumwollprogrammen zu 2/3 zu beladen.

DIE EINSTELLUNGEN ANPASSEN

Bei den meisten Programmen werden Basiseinstellungen verwendet; diese Einstellungen können jedoch geändert werden.

Passen Sie die Einstellungen an, indem Sie die betreffende Funktionstaste drücken (bevor Sie die Start/Pause-Taste drücken).

Funktionen, die bei dem ausgewählten Waschprogramm geändert werden können, sind teilweise beleuchtet (gedimmt). Bestimmte Einstellungen können bei einigen Programmen nicht ausgewählt werden. Diese Einstellungen sind dann nicht beleuchtet. Wenn Sie die Taste dennoch drücken, blinkt diese.

Beschreibung der Beleuchtung der Funktionen bei dem ausgewählten Programm:

- **Leuchtet** (Basiseinstellung/Voreinstellung)
- **Gedimmt** (Funktionen, die angepasst werden können)
- **Leuchtet nicht** (Funktionen, die nicht ausgewählt werden können)

WASCHMODUS

NORMALE WÄSCHE (Basiseinstellung/Standardeinstellung)



Keine Taste beleuchtet.

INTENSIV [intensief] (Mit diesem Modus sparen Sie Energie; die Waschzeit ist länger und der Wasserverbrauch geringer.)

KURZ [kort] (Mit diesem Modus sparen Sie Zeit, da die Programmdauer kürzer ist, es wird jedoch mehr Wasser verwendet.)

- Die Lampe auf der Taste für den ausgewählten Waschmodus leuchtet.

U/MIN [toeren]

(SCHLEUDERDREHZAH/ABPUMPEN/PUMPENSTOPP)
Mit dieser Taste können Sie die Schleuderdrehzahl ändern oder die Optionen nur Abpumpen und Pumpenstopp auswählen. Wenn eine Schleuderdrehzahl voreingestellt oder ausgewählt wurde, leuchtet die Zahl der betreffenden Schleuderdrehzahl auf dem Display. Wenn Sie Abpumpen (ohne Schleudern) auswählen, wird das Symbol  auf dem Display angezeigt. Wenn Sie Pumpenstopp auswählen, wird das Symbol  auf dem Display angezeigt.



Wählen Sie die Option Pumpenstopp , wenn Sie möchten, dass die Wäsche im Wasser des letzten Spülgangs liegen bleibt, um zu verhindern, dass sie zerknittert, wenn Sie sie nicht sofort nach Ablauf des Waschprogramms herausnehmen können. Sie können die gewünschte Schleuderdrehzahl einstellen. Um das Programm fortzusetzen, drücken Sie die **Start**/Pause-Taste, die leuchtet. Das Wasser wird abgelassen (abgepumpt) und der abschließende Schleudergang läuft ab.



KINDERSICHERUNG (U/MIN [toeren] und Startverzögerung [startuitstel])

Dies ist eine Sicherheitsfunktion. Um die Kindersicherung zu aktivieren, drücken Sie gleichzeitig die **Tasten U/MIN [toeren]** und **Startverzögerung [startuitstel]** und drücken Sie diese mindestens drei Sekunden lang. Die Auswahl wird durch ein akustisches Signal und eine Signallampe bestätigt (das Symbol  leuchtet). Zum Deaktivieren der Kindersicherung gehen Sie genauso vor. Wenn die Kindersicherung aktiviert ist, ist es nicht möglich, Programme, Einstellungen oder zusätzliche Funktionen zu ändern.

Die Kindersicherung bleibt aktiv, selbst wenn die Waschmaschine ausgeschaltet wird. Aus Sicherheitsgründen wird durch die Kindersicherung nicht verhindert, dass die Waschmaschine mit der Ein/Aus/Reset-Taste ausgeschaltet wird. Bevor Sie ein neues Programm auswählen können, muss die Kindersicherung jedoch deaktiviert werden.

Startverzögerung [startuitstel]

Mithilfe dieser Funktion können Sie den Waschgang nach Ablauf einer eingestellten Zeit starten. Drücken Sie **Startverzögerung [startuitstel]**; daraufhin wird auf dem Display **---** angezeigt. Wenn Sie zum Beispiel ein Programm mit einer Dauer von 2:39 auswählen, wird die Zeit auf dem Display angezeigt, und das Symbol  leuchtet unter der Zeit.

Wenn die Funktion **Startverzögerung** ausgewählt wurde, leuchtet das Symbol .

Wenn Sie **Startverzögerung [startuitstel]** drücken, können Sie die Zeit in Schritten von 30 Minuten bis zu einer Verzögerung von 6 Stunden und in Schritten von 1 Stunde bis zu einer Verzögerung von 24 Stunden einstellen.

Wenn 5 Sekunden lang keine Taste gedrückt wird, wird wieder die aktuelle Waschkdauer angezeigt. Um die Zeit bis zum Ende des Waschprogramms erneut einzustellen, drücken Sie Startverzögerung.

Die Funktion wird aktiviert, wenn die Start/Pause-Taste gedrückt wird. Die eingestellte Zeit auf der Waschmaschine läuft rückwärts. Wenn der Countdown bei null ankommt, wird das ausgewählte Waschprogramm automatisch gestartet.

- Um die Zeit bei der Startverzögerung zu unterbrechen oder zu ändern, drücken Sie die Ein/Aus/Reset-Taste und halten Sie diese gedrückt. Drücken Sie die Taste **Startverzögerung [startuitstel]**, um eine neue Verzögerungszeit auszuwählen, und bestätigen Sie die ausgewählte Zeit mit der Start/Pause-Taste.
- Um die Startverzögerung schnell abzubrechen, drücken Sie die Taste **Startverzögerung [startuitstel]** 3 Sekunden lang. Das Waschprogramm wird wieder aufgenommen.
- Falls eine Stromstörung auftritt, bevor die Verzögerungszeit abgelaufen ist, drücken Sie die Start/Pause-Taste, um den Countdown bei der Verzögerungszeit fortzusetzen.

EXTRA WASSER [extra water] (HOHER WASSERSTAND)

Bei dieser Funktion waschen Sie mit einer größeren Wassermenge, und bei einigen Programmen außerdem mit zwei zusätzlichen Spülgängen.

Vorwäsche [voorwas]



Zum Waschen von stark verschmutzter Wäsche, insbesondere mit hartnäckigen oberflächlichen Flecken.

Wenn Sie die Vorwäsche [voorwas] auswählen, müssen Sie Waschmittel in das Fach für die Vorwäsche  geben.





- Wenn die Waschmaschine ausgeschaltet wird, werden alle zusätzlichen Funktionen wieder auf die Basiseinstellungen bzw. die angepassten Einstellungen zurückgestellt, außer der Einstellung für die akustischen Signale.

FUNKTIONSÜBERSICHT

Programme	Temp. [°C]	NORMAL (BasisEinstellung/ StandardEinstellung)	INTENSIV [intensief]	KURZ [kort]	EXTRA WASSER (HOHER WASSERSTAND) [extra water]	VORWÄSCHE [voorwas]	PUMPENSTOPP [pump stop]	U/MIN [toeren] (SCHLEUDERDREHZAH/ ABPUMPEN/PUMPENSTOPP)
Baumwolle [katoen]	90	•	•	•	•	•	•	•
	□60	•	•	•	•	•	•	•
	□40	•	•	•	•	•	•	•
	30	•	•	•	•	•	•	•
	20	•	•	•	•	•	•	•
Mix [mix] (Mischgewebe/Synthetik)	40	•	•	•	•	•	•	•
	30	•	•	•	•	•	•	•
Trommelreinigung [trommelreiniging] (Selbstreinigungsprogramm)	-	•						
Spülen/Weichspülen [spoelen +] (Teilprogramm)	-	•			•		•	•
Schleudern/Abpumpen [centrifugeren/afpompen] (Teilprogramm)	-	•						•
Eco [eco] 40-60	-	•					•	•
Extra kurz [kort] 20 Min.	30	•					•	•
Wolle/Handwäsche [wol / 	30	•		•	•		•	•
Hemden [overhemden  (Hemden mit Dampf)	40	•			•		•	•
Allergie Dampf [allergie  (Anti-Allergie-Programm mit Dampf)	60	•					•	•
Autom. Programm [auto programma]	30	•					•	•

- Verwendung von zusätzlichen Funktionen möglich
- Standardprogramm

PROGRAMMDAUER / TEMPERATUR / SCHLEUDERDREHZAHL

Programme	Temp. [°C]	NORMAL (Baseinstellung/ Standardeinstellung)	U/MIN [toeren] (SCHLEUDERDREHZAHL)
		Washzeit [Minuten]	[U/Min]
Baumwolle [katoen]	90	218	*1200
	□ 60	182	
	□ 40	192	
	30	106	
	20	97	
Mix [mix] (Mischgewebe/Synthetik)	40	117	**1000
	30	114	
Trommelreinigung [trommelreiniging] (Selbstreinigungsprogramm)	-	112	-
Spülen/Weichspülen [spoelen +] (Teilprogramm)	-	32	*1200
Schleudern/Abpumpen [centrifugeren/afpumpen] (Teilprogramm)	-	17	*1200
Eco [eco] 40-60	-	175	*1200
Extra kurz [kort] 20 Min.	30	20	**1000
Wolle/Handwäsche [wol / w]	30	49	**800
Hemden [overhemden] 	40	61	**800
Allergie Dampf [allergie] 	60	138	*800
Autom. Programm [auto programma]	30	93	*1200

* Die Schleuderdrehzahl kann geändert werden, und die neu eingestellte Drehzahl kann bis auf die maximale Drehzahl erhöht werden

** Abhängig vom Modell

□ Standardprogramm

- Eine niedrige Wassertemperatur, eine niedrige Netzspannung und unterschiedliche Beladungen können die Dauer des Waschvorgangs beeinflussen; die angezeigte Restzeit wird daher im Laufe des Waschvorgangs angepasst.
- Aufgrund von Abweichungen bei der Art und der Menge der Wäsche **und beim Schleudern, Schwankungen bei der Stromversorgung sowie bei der Raumtemperatur und der Luftfeuchtigkeit können die beim Endverbraucher gemessenen Werte für Programmdauer und Stromverbrauch von den in der Übersicht angegebenen Werten abweichen.**

DAS WASCHPROGRAMM STARTEN

Drücken Sie die **Start**/Pause-Taste.

Auf dem Display wird **die Restzeit bis zum Ende des Programms**  oder die Zeit für die **Startverzögerung**  (falls eingestellt) angezeigt.

Die Symbole auf den ausgewählten Funktionen leuchten.

Nachdem die Start/Pause-Taste gedrückt wurde, kann die Schleuderdrehzahl angepasst werden (außer bei **Trommelreinigung [trommelreiniging]** (Selbstreinigungsprogramm) und **U/MIN [toeren]** (SCHLEUDERDREHZAHL/ABPUMPEN/PUMPENSTOPP)). Die Kindersicherung kann aktiviert oder deaktiviert werden, während die anderen Einstellungen nicht geändert werden können.





Wenn auf dem Display eine Lampe blinkt, ist die Tür der Waschmaschine offen oder nicht richtig geschlossen. Schließen Sie die Tür der Waschmaschine und drücken Sie die **Start/Pause**-Taste erneut, um das Waschprogramm fortzusetzen.

DAS WASCHPROGRAMM UNTERBRECHEN (WÄSCHE HINEINLEGEN/HERAUSNEHMEN)

Das Waschprogramm kann jederzeit gestoppt werden, indem die **Start/Pause**-Taste gedrückt wird. Das Waschprogramm wird **vorübergehend unterbrochen**, während die Restzeit bis zur Vollendung des Programms auf dem Display blinkt.

Wenn der Wasserstand in der Trommel unter einem bestimmten Wert liegt und die Wassertemperatur nicht zu hoch ist, wird die Tür nach einem gewissen Zeitraum entriegelt. Öffnen Sie die Tür, um **Wäsche nachzulegen oder herauszunehmen**.

Um das Waschprogramm wieder fortzusetzen, schließen Sie die Tür und drücken Sie dann die **Start/Pause**-Taste.



DAS WASCHPROGRAMM ABBRECHEN

Wenn Sie ein Waschprogramm stoppen oder abbrechen möchten, drücken Sie die **Ein/Aus/Reset**-Taste länger als 3 Sekunden. Auf dem Display blinken Signallampen. Gleichzeitig pumpt die Waschmaschine das Wasser aus der Waschmaschinentrommel ab. Nachdem das Wasser abgepumpt ist, wird die Tür der Waschmaschine entriegelt.

Wenn das Wasser in der Waschmaschine heiß ist, kühlt die Waschmaschine das Wasser automatisch und pumpt es dann ab.



ENDE DES WASCHPROGRAMMS

Die Waschmaschine gibt das Ende des Waschprogramms mit einem akustischen Signal an; außerdem wird auf dem Display »End« (Ende) angezeigt, bis die Waschmaschine in den sparsamen Standby-Modus schaltet oder ausgeschaltet wird. Nach 5 Minuten wird die Meldung »End« nicht mehr angezeigt.

SPARSAMER STANDBY-MODUS

Wenn Sie kein Programm verwenden oder keine Einstellungen auswählen, nachdem Sie die Waschmaschine eingeschaltet haben (mit der **Ein/Aus/Reset**-Taste), wird das Display nach 5 Minuten ausgeschaltet und die Maschine wird in den Standby-Modus geschaltet, um Energie zu sparen.

Das Display wird wieder aktiviert, wenn Sie den Programmwahl-Drehknopf drehen oder die **Ein/Aus/Reset**-Taste drücken. Wenn Sie nach dem Ende eines Programms 5 Minuten lang nichts tun, wird das Display auch ausgeschaltet, um Energie zu sparen.



FEHLER

Bei einem Fehler oder einer Störung wird das Programm unterbrochen.

Wenn ein solches Ereignis eintritt (siehe die TABELLE ZUR FEHLERSUCHE), werden Sie durch blinkende Signallampen und ein akustisches Signal gewarnt. Der Fehler wird darüber hinaus auf dem Display angezeigt (**E:XX**).

AUSFALL DER STROMVERSORGUNG

Wenn die Stromversorgung ausfällt, wird das Waschprogramm unterbrochen. Wenn die Stromversorgung wieder anliegt, wird auf dem Display »PF« (Power Failure) angezeigt. Drücken Sie dann die **Start/Pause**-Taste, um das Waschprogramm fortzusetzen. Die Verzögerungszeit wird nicht zurückgesetzt.

Die Waschzeit wird an der Stelle wieder aufgenommen, an der das Waschprogramm unterbrochen wurde.

PERSÖNLICHE EINSTELLUNGEN

Es ist auch möglich, die Basis- oder Standardeinstellungen für jedes Waschprogramm zu ändern.

Wenn Sie das Programm und die zusätzlichen Funktionen auswählen, können Sie die betreffende Kombination speichern, indem Sie die **Start/Pause**-Taste fünf Sekunden lang drücken. Auf dem Display wird dann **S C** angezeigt.

Das Programm bleibt gespeichert, bis es mit demselben Verfahren geändert wird. Die persönlichen Einstellungen können im Benutzermenü auch auf die Werkseinstellungen zurückgesetzt werden.

MENÜ PERSÖNLICHE EINSTELLUNGEN

Schalten Sie die Waschmaschine ein, indem Sie die Ein/Aus/Reset-Taste drücken.

Drücken Sie gleichzeitig die Tasten **Vorwäsche [voorwas]** und **Startverzögerung [startuitstel]**, um das Menü Persönliche Einstellungen zu öffnen. Auf dem Display leuchten die Signallampen bei INTENSIV [intensief], KURZ [kort] und EXTRA WASSER (HOHER WASSERSTAND) [extra water] auf.

Auf dem LED-Display wird die Zahl 1 angezeigt; damit wird auch angegeben, dass die Einstellfunktion ausgewählt ist. Drehen Sie den Programmwahl-Drehknopf nach links oder rechts und wählen Sie die Funktion aus, die geändert werden soll.

Die Zahl **1** gibt an, dass das akustische Signal eingestellt werden kann. Wenn die Zahl **2** angezeigt wird, ist das Zurücksetzen der persönlichen Programmeinstellungen auf die Werkseinstellungen möglich. Wenn die gewünschten Einstellungen nicht innerhalb von 20 Sekunden ausgewählt werden, kehrt das Programm automatisch zum Hauptmenü zurück.

Drücken Sie die **Taste U/MIN [toeren]** (SCHLEUDERDREHZAHL/ABPUMPEN/PUMPENSTOPP), um die ausgewählten Funktionen und dazugehörigen Einstellungen zu bestätigen; drücken Sie **Vorwäsche [voorwas]**, um einen Schritt zurück zu gehen.

Die Lautstärke des akustischen Signals kann auf vier Stufen eingestellt werden

- 0 bedeutet, dass das akustische Signal ausgeschaltet ist;
- 1 bedeutet, dass der Tastenton aktiviert ist;
- 2 bedeutet niedrige Lautstärke und
- 3 bedeutet hohe Lautstärke.

Wählen Sie die gewünschte Lautstärke aus, indem Sie den Programmwahl-Drehknopf nach links oder rechts drehen.

Die niedrigste Einstellung bedeutet, dass das akustische Signal ausgeschaltet ist.

5 Wartung und Reinigung



WARNUNG!

Ziehen Sie immer dem Stecker des Geräts aus der Steckdose und schließen Sie den Wasserhahn, bevor Reinigungs- und Wartungsarbeiten ausgeführt werden.

DIE AUSSENSEITE DES GERÄTS REINIGEN

Eine korrekte Wartung des Geräts kann seine Lebensdauer verlängern. Reinigen Sie die Außenseite des Geräts und das Bedienfeld mit einem weichen feuchten Tuch und Wasser. Falls erforderlich, kann ein verdünnter, nicht-scheuernder Neutralreiniger zur Reinigung des Geräts verwendet werden.

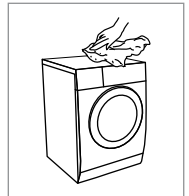

ACHTUNG!

- Verwenden Sie niemals Scheuermittel oder ätzende Reinigungsmittel, Ameisensäure, verdünnte Lösungsmittel oder ähnliche Substanzen wie Alkohol oder chemische Produkte, die das Gerät beschädigen können. Beachten Sie unbedingt die Empfehlungen und Warnungen vom Hersteller des betreffenden Reinigungsmittels.
- Wischen Sie überlaufendes Wasser sofort mit einem Tuch auf.
- Reinigen Sie das Gerät nicht mit einem Wasserstrahl.
- Verwenden Sie keine scharfen Gegenstände zum Reinigen des Geräts.

DIE TROMMEL REINIGEN

Rostflecken, die durch Metallartikel im Inneren der Trommel zurückbleiben, müssen sofort mit chlorfreien Reinigungsmitteln entfernt werden. Reinigen Sie die Trommel niemals mit Stahlwolle!



HINWEIS!

- Lassen Sie keine Wäsche neben dem Gerät liegen, während Sie die Trommel reinigen.
- Wenn Sie häufig mit 40 °C oder noch niedrigeren Temperaturen waschen oder wenn Sie das Gerät über einen längeren Zeitraum nicht verwendet haben, müssen Sie die Trommel reinigen. Lassen Sie das Programm Katoen [Baumwolle] bei 90 °C ohne Wäsche laufen. Verwenden Sie vorzugsweise ein Pulverwaschmittel.

DAS TÜRDICHTUNGSGUMMI UND DIE GLASSCHEIBE REINIGEN

Wischen Sie die Glasscheibe und das Dichtungsgummi der Tür nach jeder Wäsche ab. Damit entfernen Sie Fusseln und Flecken und verlängern Sie die Lebensdauer des Geräts. Angesammelte Fusseln können zu Undichtigkeiten führen.

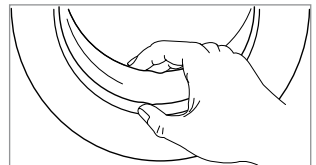

Kontrollieren Sie das Dichtungsgummi der Tür nach jeder Wäsche und entfernen Sie alle Münzen, Knöpfe oder anderen Gegenstände, die sich dort möglicherweise angesammelt haben. Reinigen Sie das Dichtungsgummi und die Glasscheibe einmal im Monat, um den normalen Betrieb des Geräts aufrecht zu erhalten.

DEN EINLASSFILTER IM WASSERHAHN REINIGEN



HINWEIS!

- Ein abnehmender Wasserstrom ist ein Anzeichen dafür, dass der Einlassfilter gereinigt werden muss.
- Mit einer Reinigung des Einlassfilters nach jeweils 3 Monaten halten Sie den normalen Betrieb des Geräts aufrecht.

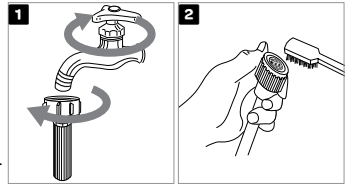

1. Schließen Sie den Wasserhahn und entfernen Sie den Wasserzulaufschlauch.
2. Reinigen Sie den Einlassfilter mit einer Bürste unter fließendem Wasser.
3. Schließen Sie den Wasserzulaufschlauch wieder an den Wasserhahn an.

DEN EINLASSFILTER AUF DER RÜCKSEITE DES GERÄTS REINIGEN

1. Schließen Sie den Wasserhahn.
2. Schrauben Sie den Wasserzulaufschlauch von der Rückseite des Geräts ab.
3. Ziehen Sie den Filter mit einer Spitzzange heraus und reinigen Sie den Filter mit einer Bürste unter fließendem Wasser.
4. Setzen Sie den Filter wieder in den Wassereinlass ein und schließen Sie den Wasserzulaufschlauch wieder an.
5. Öffnen Sie den Wasserhahn.

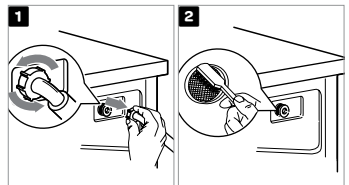

DIE EINSPÜLSCHALE REINIGEN

1. Drücken Sie die kleine Lasche und ziehen Sie die Einspülschale aus der Aussparung.
2. Reinigen Sie die Einspülschale mit einer Bürste unter fließendem Wasser und trocknen Sie sie ab. Entfernen Sie auch alle Waschmittelreste aus der Unterseite des Gehäuses. Vergessen Sie auch die Ablassöffnung des Weichspülerfachs und die Öffnungen an der Unterseite der Einspülschale nicht.
3. Reinigen Sie die Innenseite der Aussparung mit einer Bürste.
4. Nehmen Sie gegebenenfalls den Stecknippel heraus und reinigen Sie diesen.
5. Reinigen Sie den Stecknippel unter fließendem Wasser und setzen Sie ihn dann wieder ein.
6. Schieben Sie die Einspülschale wieder in die Aussparung.

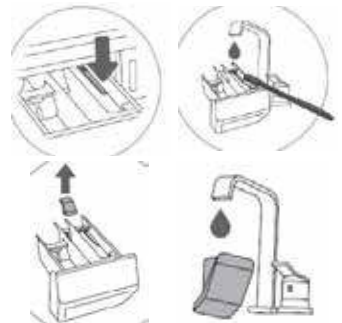

- Verwenden Sie für die Reinigung von Kunststoffteilen keine Scheuermittel oder ätzenden Reinigungsmittel.
- Mit einer Reinigung der Einspülschale nach jeweils 3 Monaten halten Sie den normalen Betrieb des Geräts aufrecht.

DEN FILTER DER ABLAUFPUMPE REINIGEN

Der Pumpenfilter kann Fusseln/Fasern und kleine Fremdkörper aus der Wäsche filtern. Dies ist insbesondere beim Waschen von flauschigen, wolligen oder sehr alten Wäschestücken wichtig.

Reinigen Sie den Pumpenfilter und den Siphon, wenn das Symbol  auf dem Display angezeigt wird.



WARNUNG!

- Ziehen Sie den Stecker des Geräts aus der Steckdose, bevor Sie mit der Reinigung beginnen. Andernfalls besteht Stromschlaggefahr.
- Seien Sie vorsichtig, im Gerät kann sich heißes Wasser befinden!
- Warten Sie, bis die Waschlösung abgekühlt ist.
- Während der Reinigung kann Wasser verschüttet werden. Es wird empfohlen, ein absorbierendes Tuch auf den Boden zu legen.

1. Öffnen Sie die Abdeckung des Pumpenfilters mit einem geeigneten Werkzeug (Schlitzschraubendreher oder ähnlich).
2. Ziehen Sie den Wasserablauftrichter heraus, bevor Sie den Pumpenfilter reinigen. Drehen Sie den Pumpenfilter langsam entgegen dem Uhrzeigersinn. Ziehen Sie den Pumpenfilter heraus und entfernen Sie ihn, sodass das Wasser langsam abfließen kann.
3. Reinigen Sie den Pumpenfilter gründlich unter fließendem Wasser.
4. Entfernen Sie alle Gegenstände und Verunreinigungen aus dem Filtergehäuse und dem Flügelrad der Pumpe. Setzen Sie den Pumpenfilter wieder ein (siehe die Abbildung) und drehen Sie ihn im Uhrzeigersinn fest. Um eine gute Abdichtung zu gewährleisten, muss die Oberfläche der Filterdichtung sauber sein.

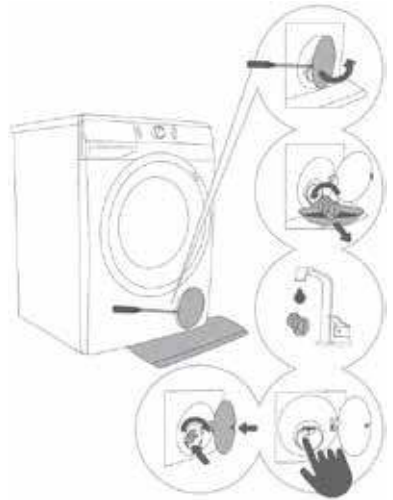

⚠️ WARNUNG!

- Entfernen Sie die Abdeckung des Pumpenfilters niemals während eines Waschgangs. Warten Sie immer, bis das Gerät den Waschgang beendet hat und leer ist.
- Wenn das Gerät in Betrieb ist, kann sich (abhängig vom ausgewählten Programm) heißes Wasser in der Pumpe befinden.
- Achten Sie beim Wiederanbringen der Abdeckung des Pumpenfilters darauf, dass diese sicher an der richtigen Stelle eingearbeitet ist.









6 Fehlersuche











Die Waschmaschine steuert und überwacht den Betrieb der verschiedenen Funktionen während des Waschgangs automatisch. Wenn eine Unregelmäßigkeit auftritt, wird diese durch eine Meldung (**E:XX**) auf dem Display angezeigt. Das Gerät meldet den Fehler, bis es ausgeschaltet wird. Externe Störungen (z. B. vom Stromnetz) können zu verschiedenen Fehlermeldungen führen. In dem Fall sollten Sie Folgendes tun:



- Schalten Sie das Gerät aus und warten Sie einige Sekunden.
- Schalten Sie das Gerät ein und wiederholen Sie das Waschprogramm.
- Die meisten Fehler können vom Benutzer behoben werden.
- Wenn der Fehler bestehen bleibt, wenden Sie sich bitte an den Kundendienst.
- Reparaturen dürfen nur von entsprechend ausgebildeten Personen ausgeführt werden.
- Reparaturen oder Garantieansprüche, die durch einen falschen Anschluss oder eine falsche Verwendung des Geräts entstehen, werden nicht von der Gewährleistung abgedeckt. In solchen Fällen werden die Kosten der Reparaturen dem Benutzer in Rechnung gestellt.
- Die Gewährleistung erstreckt sich nicht auf Fehler oder Ausfälle, die durch externe Störungen (Blitzschlag, Ausfall der Stromversorgung, Naturkatastrophen usw.) entstehen.

FEHLERSUCHE UND TABELLE MIT FEHLERCODES

Problem/ Fehler	Anzeige auf dem Display und Beschreibung des Problems	Lösungsvorschlag
E0	Falsche Einstellungen 	Das Programm neu starten. Wenn der Fehler erneut auftritt, einen Kundendiensttechniker hinzuziehen.
E1	Fehler beim Temperatursensor 	Einlasswasser ist zu kalt. Das Waschprogramm wiederholen. Wenn die Waschmaschine diesen Fehler erneut meldet, einen Kundendiensttechniker hinzuziehen.
E2	Fehler bei Türverriegelung 	Sicherstellen, dass die Tür der Waschmaschine geschlossen ist. Den Stecker aus der Steckdose ziehen; den Stecker dann wieder in die Steckdose stecken und die Waschmaschine einschalten. Wenn der Fehler erneut auftritt, einen Kundendiensttechniker hinzuziehen.

Problem/ Fehler	Anzeige auf dem Display und Beschreibung des Problems	Lösungsvorschlag
E3	Fehler bei der Wasserentnahme (Füllen der Trommel) 	Folgendes überprüfen: <ul style="list-style-type: none"> • Ist das Wasser-Einlassventil offen? • Ist der Filter auf dem Wasserzulaufschlauch sauber? • Ist der Wasserzulaufschlauch verformt (zusammengedrückt, verstopft usw.)? • Der Druck im Wassernetz muss zwischen 0,05 und 0,8 MPa (0,5– 8 bar) liegen. Dann die Start /Pause-Taste drücken, um das Programm fortzusetzen. Wenn der Fehler erneut auftritt, einen Kundendiensttechniker hinzuziehen.
E4	Motorfehler 	Das Programm neu starten. Wenn der Fehler erneut auftritt, einen Kundendiensttechniker hinzuziehen.
E5	Motorfehler 	Das Programm neu starten. Wenn der Fehler erneut auftritt, einen Kundendiensttechniker hinzuziehen.
E6	Fehler beim Aufheizen des Wassers 	Das Programm neu starten. Wenn der Fehler erneut auftritt, einen Kundendiensttechniker hinzuziehen.
E7	Fehler beim Ableiten des Wassers 	Folgendes überprüfen: <ul style="list-style-type: none"> • Ist der Pumpenfilter sauber? • Ist der Ablaufschlauch verstopft? • Ist der Ablauf verstopft? • Wenn der angebrachte Ablaufschlauch unterhalb der maximalen und oberhalb der minimalen Höhe positioniert ist (siehe das Kapitel »INSTALLATION UND ANSCHLUSS / Den Wasserablaufschlauch anschließen und sichern«); drücken Sie die Start/Pause-Taste erneut. Wenn der Fehler erneut auftritt, einen Kundendiensttechniker hinzuziehen.
E9	Es wird Wasser an der Unterseite der Waschmaschine erfasst (Total Aqua Stop- System) 	Das Gerät ausschalten und wieder einschalten. Wenn der Fehler erneut auftritt, einen Kundendiensttechniker hinzuziehen.
E10	Fehler beim Wasserstandssensor. 	Den Stecker aus der Steckdose ziehen; den Stecker dann wieder in die Steckdose stecken und die Waschmaschine einschalten. Wenn der Fehler erneut auftritt, einen Kundendiensttechniker hinzuziehen.
E11	Wasser läuft über 	Wenn der Wasserstand in der Trommel eine bestimmte Höhe überschreitet und auf dem Display ein Fehler angezeigt wird, wird das Waschprogramm unterbrochen und es wird Wasser aus der Waschmaschine gepumpt. Das Programm neu starten. Wenn der Fehler erneut auftritt, einen Kundendiensttechniker hinzuziehen. Wenn der Wasserstand in der Trommel eine bestimmte Höhe überschreitet und auf dem Display ein Fehler angezeigt wird, während die Waschmaschine noch immer Wasser nimmt, schließen Sie den Wasserhahn und ziehen Sie einen Kundendiensttechniker hinzu.
E12	Fehler bei Motorsteuerung 	Das Programm neu starten. Wenn der Fehler erneut auftritt, einen Kundendiensttechniker hinzuziehen.

Problem/ Fehler	Anzeige auf dem Display und Beschreibung des Problems	Lösungsvorschlag
E22	Fehler beim Verriegeln der Tür. 	Die Tür ist geschlossen, sie kann jedoch nicht verriegelt werden. Die Waschmaschine ausschalten. Die Maschine wieder einschalten und das Waschprogramm erneut starten. Wenn der Fehler erneut auftritt, einen Kundendiensttechniker hinzuziehen.
E23	Fehler beim Entriegeln der Tür. 	Die Tür ist geschlossen, sie kann jedoch nicht entriegelt werden. Die Waschmaschine ausschalten und dann wieder einschalten. Wenn der Fehler erneut auftritt, einen Kundendiensttechniker hinzuziehen. Informationen zum Öffnen der Tür finden Sie in Kapitel »UNTERBRECHUNGEN UND ÄNDERN DES PROGRAMMS/Die Tür manuell öffnen«.
E36	Fehler bei elektronischer Kommunikation in der Waschmaschine 	Den Stecker aus der Steckdose ziehen; den Stecker dann wieder in die Steckdose stecken und die Waschmaschine einschalten. Wenn der Fehler erneut auftritt, einen Kundendiensttechniker hinzuziehen.
E37	Fehler bei elektronischer Kommunikation in der Waschmaschine 	Den Stecker aus der Steckdose ziehen; den Stecker dann wieder in die Steckdose stecken und die Waschmaschine einschalten. Wenn der Fehler erneut auftritt, einen Kundendiensttechniker hinzuziehen.
	Systemwarnung Wasserablauf Das Symbol  wird angezeigt.	Warnung in Bezug auf einen reduzierten Wasserstrom in der Pumpphase. Folgendes überprüfen: <ul style="list-style-type: none"> • Ist der Pumpenfilter sauber? • Ist der Ablaufschlauch verstopft? • Ist der Ablauf verstopft? • Ist der angebrachte Ablaufschlauch unterhalb der maximalen und oberhalb der minimalen Höhe positioniert (siehe das Kapitel »INSTALLATION UND ANSCHLUSS / Den Wasserablaufschlauch anschließen und sicher befestigen«)?
	Ungleichmäßig verteilte Wäsche Wenn das Waschprogramm abgelaufen ist, leuchtet das Symbol  weiter auf dem Display.	Verteilen Sie die Wäsche mit der Hand und starten Sie das Schleuderprogramm. Siehe die zusätzliche Beschreibung unter TABELLE ZUR FEHLERSUCHE.
cln	Systemwarnung; eine Trommelreinigung ist erforderlich (Selbstreinigungsprogramm)  Nachdem das Waschprogramm abgelaufen ist, wechseln sich die Anzeigen »cln« und »End« auf dem Display ab.	Wir empfehlen, eine Trommelreinigung [trommelreinigung] (Selbstreinigungsprogramm) auszuführen.
»PF«	Warnung Ausfall der Stromversorgung (»PF«/Power Failure) 	Der Waschvorgang wurde unterbrochen, weil die Stromversorgung ausgefallen ist. Die Start/Pause -Taste drücken, um den Waschvorgang wieder zu starten.
	Display und alle Tasten reagieren nicht	Das Programm von Hand (physisch) stoppen; dazu die Ein/Aus/ Reset -Taste länger als 3 Sekunden drücken. Den Stecker aus der Steckdose ziehen; den Stecker dann wieder in die Steckdose stecken und die Waschmaschine einschalten. Wenn der Fehler erneut auftritt, einen Kundendiensttechniker hinzuziehen.

Problem/ Fehler	Anzeige auf dem Display und Beschreibung des Problems	Lösungsvorschlag
	<p>Die Waschmaschine ist im Standby-Modus und bereit, das Waschprogramm fortzusetzen</p> <p>Die Restzeit bis zur Vollendung des Programms wechselt auf dem Display  zwischen ein (angezeigt) und aus (ausgeblendet).</p>	Um das Waschprogramm fortzusetzen, die Start/Pause -Taste drücken oder das Programm manuell (physisch) stoppen und dann die Ein/Aus/Reset -Taste länger als 3 Sekunden drücken.
	<p>Vorbereitung zum Entriegeln der Tür</p> <p>Auf dem Display blinken Signallampen.</p> 	Warten, bis der Vorgang abgelaufen ist. Wenn nach dem Vorgang kein Fehler angezeigt wird, kann das neue Programm gestartet werden. Wasser muss abgelassen werden. Warten, bis die Tür entriegelt wird.
	Lärm und Schwingungen	Sicherstellen, dass das Gerät mit den verstellbaren Füßen ausgerichtet wurde und dass die Sechskantmuttern fest angezogen sind.

- Ungleichmäßig verteilte Wäsche oder Wäscheknäuel können in der Maschine zu Problemen wie Schwingungen und lauten Betrieb sorgen.
- Die Waschmaschine erfasst solche Probleme und das UKS* (*Stabilitätssteuerungssystem) wird aktiviert.
- Kleinere Beladungen (z. B. ein Handtuch, ein Pullover, ein Bademantel usw.) oder Kleidung aus Materialien mit spezifischen geometrischen Eigenschaften (Pantoffeln, große Teile usw.) lassen sich praktisch unmöglich gleichmäßig in der Trommel der Waschmaschine verteilen. Dies führt zu zahlreichen Versuchen, die Wäsche neu zu verteilen, und damit zu einer längeren Programmdauer. Bei extrem ungünstigen Eigenschaften kann das Programm ohne den Schleudergang beendet werden.
- Das UKS* (*Stabilitätssteuerungssystem) ermöglicht einen stabilen Betrieb und sorgt für eine längere Lebensdauer der Waschmaschine.

Wenn die Probleme bestehen bleiben, obwohl die obigen Ratschläge befolgt wurden, müssen Sie einen autorisierten Kundendiensttechniker hinzuziehen. Reparaturen oder Garantieansprüche, die durch einen falschen Anschluss oder eine falsche Verwendung der Waschmaschine entstehen, werden nicht von der Gewährleistung abgedeckt. In dem Fall trägt der Benutzer die Kosten für die Reparatur.

KUNDENDIENST



WARNUNG! Stromschlaggefahr

- Versuchen Sie niemals, ein Gerät, das (vermutlich) defekt ist, selbst zu reparieren. Sie bringen sich selbst und zukünftige Benutzer damit möglicherweise in Lebensgefahr. Nur autorisierte Spezialisten dürfen diese Art von Reparaturen ausführen.
- Unsachgemäß ausgeführte Reparaturen führen zum Erlöschen der Gewährleistungsansprüche und eventuelle Folgeschäden können nicht anerkannt werden!

TRANSPORT

WICHTIGE BEIM UMSTELLEN DES GERÄTS ZU BEACHTENDE SCHRITTE

- Ziehen Sie den Stecker des Geräts aus der Steckdose und schließen Sie den Wasserhahn.
- Überprüfen Sie, ob die Tür und die Einspülschale richtig geschlossen sind.
- Trennen Sie den Wasserzulaufschlauch und den Wasserablaufschlauch von der Hauswasserversorgung ab.
- Lassen Sie das gesamte Wasser aus dem Gerät ab.
- **WICHTIG:** Bringen Sie die Transportschrauben wieder auf der Rückseite des Geräts an.
- Das Gerät ist schwer. Transportieren Sie es vorsichtig. Heben Sie das Gerät niemals an einem hervorstehenden Teil an. Die Tür des Geräts darf nicht als Griff verwendet werden.

Modell	VWM9001B
Waschkapazität	9,0 kg
Stromversorgung	220-240 V-, 50 Hz
Nennleistung	2000 W
Max. Strom	10 A
Standardwasserdruck	0,05 – 0,8 MPa
Abmessungen (BxTxH in cm)	60 x 54,5 x 85
Nettogewicht	67 kg

RECYCLING









Dieses Symbol weist darauf hin, dass dieses Produkt nicht mit dem normalen Hausmüll entsorgt werden darf (2012/19/EU). Befolgen Sie die in Ihrem Land geltenden Vorschriften in Bezug auf die getrennte Sammlung von Elektro- und Elektronikgeräten. Durch eine korrekte Entsorgung des Produkts beugen Sie negativen Folgen für die Umwelt und die Volksgesundheit vor. Das Verpackungsmaterial ist zu 100% recycelbar; sammeln Sie das Verpackungsmaterial daher getrennt ein.

PRODUKTDATENBLATT GEMÄSS VERORDNUNG (EU) 2019/2023

Name des Lieferanten oder Handelszeichen:					
Anschrift des Lieferanten ^(b):					
Modellkennung:					
Allgemeine Produktparameter:					
Parameter	Wert		Parameter	Wert	
Nennkapazität ^(a) (kg)			Abmessungen in cm	Höhe	
				Breite	
				Tiefe	
EEIw ^(a)			Energieeffizienzklasse (a)		
Waschwirkungsindex ^(a)			Spüleffektivität (g/kg) ^(a)		
Energieverbrauch in kWh pro Zyklus, auf der Grundlage des Programms Eco 40-60. Der tatsächliche Energieverbrauch hängt von der Verwendung des Geräts ab.			Wasserverbrauch in Liter pro Zyklus, auf der Grundlage des Programms Eco 40-60. Der tatsächliche Wasserverbrauch hängt von der Verwendung des Geräts und der Wasserhärte ab.		
Höchsttemperatur innerhalb der behandelten Textilie ^(a) (°C)	Mit Nennkapazität		Restfeuchtigkeitsgehalt ^(a) (%)	Mit Nennkapazität	
	Halbvoll			Halbvoll	
	Viertervoll			Viertervoll	
Schleuderdrehzahl ^(a) (U/Min)	Mit Nennkapazität		Schleuderwirkungsklasse ^(a)		
	Halbvoll				
	Viertervoll				
Programmdauer ^(a) (h:Min)	Mit Nennkapazität		Typ		
	Halbvoll				
	Viertervoll				
Luftschallemission in Schleuderphase ^(a) (dB(A) re 1 pW)			Luftschallemissionsklasse ^(a) (Schleuderphase)		
Modus Aus (W)			Standby-Modus/ Bereitschaftsbetrieb (W)		
Verzögerter Start (W) (wenn zutreffend)			Vernetzter Bereitschaftsbetrieb (W) (wenn zutreffend)		
Mindestdauer der vom Lieferanten gewährten Gewährleistung ^(b):					
Freisetzung von Silberionen während des Waschgangs bei diesem Produkt.					
Zusätzliche Informationen:					
Weblink zur Webseite des Lieferanten, auf der die Informationen zu Punkt 9 von Anhang II der Verordnung (EU) 2019/2023 der Kommission (1) ^(b) zu finden sind: https://www.inventum.com					
^(a) Für das Programm Eco 40-60					
^(b) Änderungen bei diesen Punkten werden nicht als relevant für die Anwendung von Absatz 4 von Artikel 4 der Verordnung (EU) 2017/1369 betrachtet					
^(c) Wenn die Produktdatenbank den definitiven Inhalt dieser Zelle automatisch generiert, gibt der Lieferant diese Daten nicht ein.					

1 consignes de sécurité

Symboles utilisés dans ce document

	Information, conseil, suggestion ou recommandation	
	Avertissement	Danger général
	Avertissement	Risque de choc électrique
	Avertissement	Risque de surface brûlante
	Avertissement	Risque d'incendie
	Il est important que vous lisiez attentivement toutes les instructions.	



Veillez lire ces consignes avant d'utiliser l'appareil et les ranger pour un usage futur.

Prière de ne pas utiliser le lave-linge sans avoir d'abord lu le mode d'emploi.

- Vérifiez tout signe d'endommagement de l'emballage ou de l'appareil, ayant pu survenir durant le transport. N'utilisez jamais un appareil endommagé, mais contactez votre fournisseur.
- Le fait d'ignorer les instructions du mode d'emploi ou une utilisation inappropriée de l'appareil peuvent entraîner des dommages au niveau de l'appareil ou du linge, ou des blessures pour l'utilisateur. Conservez le mode d'emploi dans un endroit pratique, à proximité de l'appareil.

LIEU D'INSTALLATION ET ENVIRONS

- Éloignez l'appareil de sources de chaleur et de la lumière directe du soleil, afin d'éviter la corrosion des pièces en plastique et en caoutchouc.
- N'installez pas l'appareil dans une pièce où la température peut chuter en dessous de 5 °C, car les pièces de l'appareil peuvent être endommagées en cas de gel de l'eau.

 N'installez pas l'appareil dans des environnements humides ou des pièces contenant des gaz explosifs ou caustiques. En cas de fuites ou d'éclaboussures d'eau, laissez l'appareil sécher à l'air libre.

- N'utilisez jamais de pulvérisateurs ou substances inflammables aux environs immédiats de l'appareil.

INSTALLATION

- Placez l'appareil sur une base (en béton) solide, de niveau et stable.
- Ajustez les pieds réglables pour vous assurer que l'appareil se trouve de niveau et est équilibré.
- Avant la première utilisation de l'appareil, retirez les boulons de transport de l'appareil, car la mise en marche d'un appareil bloqué peut entraîner de graves dommages. Dans un tel cas, le fabricant ne sera pas responsable de tout dommage consécutif.
- Avant de brancher l'appareil sur le secteur, attendez au moins 2 heures pour lui permettre d'atteindre la température ambiante.
- La porte ne peut pas être ouverte durant le fonctionnement du lave-linge.
- Avant de laver des vêtements pour la première fois, l'appareil doit être utilisé une fois avec un programme complet sans vêtements à l'intérieur.
- Après le cycle de lavage, fermez le robinet d'eau et débranchez la fiche de la prise de courant. Ne tirez jamais sur le câble lui-même.
- Mettez au rebut les matériaux d'emballage conformément aux réglementations locales. Gardez le matériel hors de portée des enfants. Risque de suffocation.
- Avant d'utiliser l'appareil, celui-ci doit être calibré. Suivez les instructions contenues dans ce manuel.

INSTALLATION ÉLECTRIQUE

- Branchez l'appareil sur une prise d'alimentation mise à la terre, protégée par un fusible conforme aux valeurs indiquées sur la plaque signalétique.
- Veillez particulièrement à ce que l'appareil ne soit pas placé sur le câble d'alimentation.

 Pour éviter tout danger, un câble d'alimentation endommagé peut être remplacé uniquement par le fabricant, son agent de maintenance ou des personnes de qualification similaire.

 Si l'appareil est endommagé, il ne doit pas être utilisé tant qu'il n'est pas réparé par le fabricant, son agent de maintenance ou des personnes de qualification similaire.

L'appareil ne doit pas être branché sur le secteur en utilisant une rallonge électrique.

 Ne branchez pas l'appareil sur le secteur en utilisant un dispositif de commutation externe tel qu'une minuterie de programme ; ne le branchez pas non plus sur une alimentation qui est régulièrement activée et coupée par le fournisseur d'électricité.

- Ne branchez pas l'appareil sur une prise électrique prévue pour un rasoir électrique ou un sèche-cheveux.
- La fiche d'alimentation doit être accessible après l'installation.

 N'utilisez jamais de rallonge ou de prise multiple pour établir une connexion.

 Ne tirez pas la fiche hors de la prise d'alimentation s'il y a du gaz inflammable aux alentours.

 Ne tirez jamais sur la fiche d'alimentation avec les mains mouillées.

 Débranchez toujours l'appareil lorsqu'il n'est pas utilisé, et fermez le robinet d'eau.

- La connexion à l'alimentation d'eau et l'alimentation électrique doit être exécutée par un technicien ou expert ayant bénéficié d'une formation adéquate.
- Toute réparation ou opération de maintenance relative à la sécurité ou aux performances doit être effectuée par des experts formés.
- En cas de défaut, utilisez uniquement des pièces de rechange approuvées, en provenance de fabricants autorisés.
- En cas de branchement incorrect de l'appareil, d'utilisation incorrecte ou d'entretien par une personne non autorisée, Inventum ne sera pas responsable de tout dommage occasionné car de tels dommages ne seront pas couverts par la garantie.

INSTALLATION DE L'EAU

- L'appareil est équipé d'une vanne à une voie et peut être connecté uniquement sur l'alimentation d'eau froide.
- Pour connecter l'appareil sur l'alimentation d'eau, veillez à utiliser les tuyaux d'alimentation d'eau et joints fournis. La pression d'eau doit se situer entre 0,05 et 0,8 Mpa (0,5 à 8 bar).

- Utilisez toujours le tuyau d'alimentation d'eau neuf pour connecter l'appareil à l'alimentation d'eau ; ne réutilisez pas un tuyau d'alimentation d'eau ancien.
- L'extrémité du tuyau d'évacuation d'eau doit pénétrer dans une canalisation d'évacuation des eaux usées.
- Vérifiez les connexions du tuyau d'alimentation d'eau, le robinet d'eau et le tuyau d'évacuation d'eau, à la recherche de problèmes possibles dus à des changements de pression d'eau. Si les connexions sont détachées ou ont des fuites, fermez le robinet d'eau et faites réparer. N'utilisez pas l'appareil avant que les canalisations et tuyaux soient installés correctement par des personnes autorisées.

 À des températures de lavage élevées, la vitre de la porte va s'échauffer. Soyez prudent(e) pour éviter des brûlures. Éloignez les enfants et les animaux de la machine pendant son fonctionnement.

 Ne retirez pas le filtre de pompe de vidange lorsqu'il y a encore de l'eau dans l'appareil. De grandes quantités d'eau peuvent fuir, et il existe un risque d'ébouillantage dû à l'eau très chaude.

PROTECTION ANTIDÉBORDEMENT D'EAU

- Si le niveau d'eau dans l'appareil monte au-dessus du niveau normal, la protection contre le niveau d'eau excessif sera activée. Elle coupera l'alimentation d'eau et démarrera le pompage de l'eau vers l'extérieur. Le programme est interrompu et une erreur est signalée.

SÉCURITÉ DES ENFANTS

- Avant de refermer la porte de l'appareil et d'exécuter le programme, assurez-vous qu'il n'y a rien dans le tambour excepté du linge (p. ex. vérifiez si un enfant ou un animal a grimpé dans le tambour de l'appareil).
- Maintenez les lessives et assouplissants hors de portée des enfants.
- Ne laissez pas des enfants âgés de 3 ans ou moins s'approcher de l'appareil, sauf s'ils sont sous une surveillance constante.
- Cet appareil peut être utilisé par des enfants à partir de 8 ans et des personnes aux capacités physiques, sensorielles ou mentales réduites ou manquant d'expérience ou de connaissance, s'ils sont sous surveillance ou ont reçu des instructions concernant

l'utilisation de l'appareil d'une manière sûre et s'ils comprennent les risques liés à une utilisation inappropriée. Les enfants ne sont pas autorisés à jouer avec l'appareil.

- L'appareil ne doit pas être nettoyé ou entretenu par des enfants, sauf si ceci s'effectue sous surveillance.
- Les enfants doivent être surveillés afin d'éviter qu'ils ne jouent avec l'appareil.
- Ne grimpez pas ou ne vous asseyez pas sur l'appareil.
- L'appareil a été fabriqué conformément aux normes de sécurité applicables.

UTILISATION ET MAINTENANCE



N'utilisez pas de détergents contenant des solvants, car ceci pourrait entraîner le dégagement de gaz nocifs, l'endommagement de l'appareil et des risques d'incendie et d'explosion.

- Utilisez l'appareil uniquement pour le lavage du linge tel que décrit dans le mode d'emploi. La machine n'est pas prévue pour le nettoyage à sec.
- Utilisez uniquement des produits pour le lavage en machine et l'entretien du linge. Inventum ne sera pas responsable de tout dommage ou décoloration de joints et pièces en plastique résultant d'une utilisation incorrecte d'agents de blanchiment ou colorants.
- En cas de défaut, utilisez uniquement des pièces de rechange approuvées, en provenance de fabricants autorisés.
- Assurez-vous que toutes les poches des vêtements sont vides. Les articles pointus et rigides tels que les pièces de monnaie, broches, clous, vis, pierres, etc., peuvent gravement endommager cette machine.
- Retirez tous les objets des poches des vêtements, comme les briquets et allumettes, avant d'utiliser l'appareil.
- Les assouplissants ou produits similaires doivent être utilisés tel que recommandé dans leurs modes d'emploi.
- N'essayez jamais d'ouvrir la porte de force. La porte va se débloquer peu après la fin d'un cycle.
- Veuillez ne pas fermer la porte avec une force excessive. Si vous avez des difficultés à fermer la porte, veuillez contrôler si les vêtements sont insérés et répartis correctement.

- En cas de branchement incorrect de l'appareil, d'utilisation incorrecte ou d'entretien par une personne non autorisée, l'utilisateur supportera les coûts liés à tout dommage occasionné, car un tel dommage ne sera pas couvert par la garantie.
- Lorsque vous nettoyez l'appareil, utilisez uniquement des agents détartrants non corrosifs. Suivez les instructions du fabricant du produit de nettoyage. Terminez le processus de détartrage par plusieurs cycles de rinçage, afin d'éliminer tout acide résiduel (p. ex. vinaigre, etc.).
- La garantie ne couvre pas les consommables, des écarts de couleur mineurs, un bruit accru résultant de l'âge de l'appareil et qui n'affecte pas la fonctionnalité de l'appareil, et des défauts esthétiques au niveau des composants, qui n'affectent pas la fonctionnalité et la sécurité de l'appareil.

TRANSPORT/TRANSFERT APRÈS L'INSTALLATION

- Si vous avez l'intention de déplacer l'appareil une fois qu'il a été installé, celui-ci doit être bloqué en insérant au moins un boulon de transport. Avant d'insérer le boulon de transport, débranchez l'appareil du secteur.
- L'eau accumulée doit être vidée de l'appareil.
- L'appareil est lourd. Transportez-le avec précaution. Ne tenez jamais une partie protubérante de l'appareil lorsque vous le soulevez. La porte de l'appareil ne peut pas être utilisée comme une poignée.

USAGE PRÉVU

- L'appareil est prévu exclusivement pour un usage domestique. Si l'appareil est utilisé à des fins professionnelles, commerciales, ou à des fins dépassant l'utilisation normale dans un foyer, ou si l'appareil est utilisé par une personne qui n'est pas un consommateur, la période de garantie sera égale à la période de garantie la plus courte requise par la législation applicable.
- Cet appareil est destiné à être utilisé dans des applications domestiques et similaires, telles que :
 - les zones de cuisine pour le personnel dans les magasins, bureaux ou environnements de type résidentiel ;
 - les fermes ;
 - par les clients dans les hôtels, motels et autres environnements de type résidentiel ;

- les environnements de type chambre d'hôtes ;
- les zones pour un usage collectif dans les immeubles ou dans les laveries.
- L'appareil n'est pas destiné à être utilisé par des personnes (y compris de enfants) souffrant de handicaps physiques ou mentaux, ou des personnes manquant d'expérience et de connaissance. Ces personnes doivent être informées sur l'utilisation de l'appareil par une personne responsable de leur sécurité.

APPAREIL USAGÉ

- Déposez la porte ou désactivez le verrou lorsque vous mettez l'appareil au rebut. Des enfants se sont retrouvés bloqués à l'intérieur d'appareils usagés. Afin d'éviter une telle situation, cassez le verrou de la porte de votre appareil et arrachez les câbles électriques.



Ce marquage indique que ce produit ne doit pas être mis au rebut avec d'autres déchets ménagers, à travers l'UE.

- Afin de prévenir une nuisance possible pour l'environnement ou la santé humaine due à l'élimination incontrôlée des déchets, recyclez l'appareil de manière responsable en vue de favoriser la réutilisation durable des ressources matériels. Pour retourner l'appareil usagé, veuillez utiliser les systèmes de collecte ou contacter le détaillant où le produit a été acheté. Ils retournent l'appareil qui peut ensuite subir un recyclage respectueux de l'environnement.

2 description du produit

FAÇADE

1. Unité de commande
2. Bouton démarrage/pause
3. Bouton sélecteur de programme
4. Bouton marche/arrêt/réinitialisation
5. Tiroir distributeur
6. Porte
7. Plaque signalétique
8. Filtre de pompe

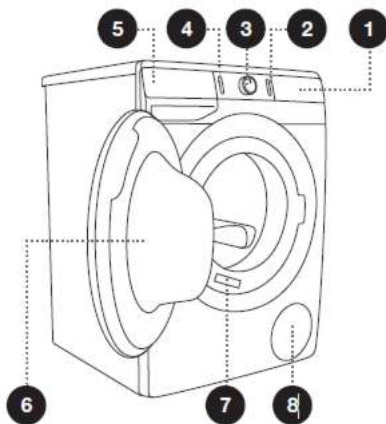

ARRIÈRE

1. Tuyau d'alimentation d'eau
2. Câble d'alimentation électrique
3. Tuyau d'évacuation d'eau
4. Pieds réglables

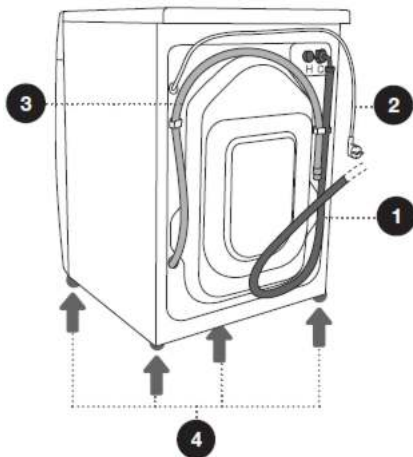

3 installation et connexion

DÉBALLAGE DE L'APPAREIL



AVERTISSEMENT !

- Déplacez l'appareil à au moins deux personnes et portez des vêtements de protection, tels que des gants solides.
- Lorsque vous retirez l'emballage, veillez à ne pas endommager l'appareil avec un objet tranchant.
- Le matériau d'emballage (p. ex. films, mousse de polystyrène) peut être dangereux pour les enfants.
- Il existe un risque de suffocation ! Éloignez des enfants l'ensemble de l'emballage.

DÉPOSE DES TIGES DE BLOCAGE



AVERTISSEMENT ! Avant la première utilisation de l'appareil, les boulons de transport doivent être retirés du dos de l'appareil. Un appareil bloqué peut être endommagé lorsqu'il est mis en marche pour la première fois. La garantie ne s'applique pas lorsque de tels dommages surviennent !

1. Retirez les tuyaux et ôtez les vis à l'arrière du lave-linge. Retirez les deux pièces angulaires.
2. Faites glisser les pièces angulaires sur la fente dans la tige de blocage ; avant d'effectuer ceci, faites pivoter la pièce angulaire droite vers le côté opposé.
3. Utilisez les pièces angulaires pour faire pivoter de 90° les tiges de blocage et tirez-les vers l'extérieur.
4. Couvrez avec des bouchons en plastique les deux trous à travers lesquels sont insérées les tiges de blocage, et remplacez les vis que vous avez retirées à l'étape 1. Les bouchons en plastique sont fournis dans un sac accompagnant le mode d'emploi du lave-linge.

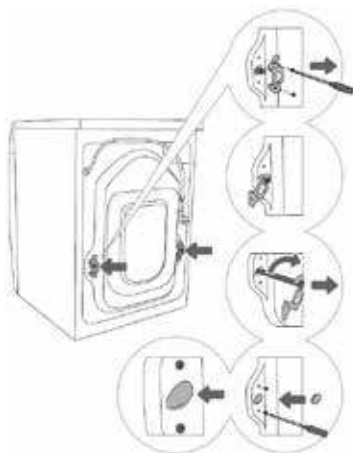

DÉPLACEMENT ET TRANSPORT APRÈS L'INSTALLATION

i Si vous souhaitez déplacer le lave-linge une fois qu'il a été installé, les pièces angulaires et au moins une tige de blocage doivent être réinstallées pour éviter des dommages dus aux vibrations durant le transport du lave-linge (voir page précédente). Si vous perdez les pièces angulaires et les tiges de blocage, elles peuvent être commandées auprès du fabricant.

⚠ Après le transport, le lave-linge doit être laissé au repos pendant au moins deux heures avant d'être branché sur le secteur, de sorte qu'il puisse atteindre la température ambiante. L'appareil doit être installé et connecté par un technicien formé.

⚠ Lisez attentivement le mode d'emploi avant de brancher le lave-linge. Les réparations ou recours à la garantie résultant d'une connexion ou utilisation incorrectes du lave-linge, ne seront pas couverts par la garantie.

ESPACE REQUIS POUR L'INSTALLATION

AVERTISSEMENT !

- La stabilité est importante pour éviter que le produit se déplace à travers le site d'installation ! Veillez à mettre de niveau l'appareil et à l'installer sur une base stable dans le sens longitudinal et le sens transversal, en vissant ou dévissant les pieds réglables.
- Assurez-vous que l'appareil n'est pas posé sur le câble d'alimentation.
- Observez les dégagements minimum requis à partir des murs, comme indiqué dans la figure.

i La pièce dans laquelle l'appareil est placé doit satisfaire aux exigences suivantes :

1. Base solide sèche, de niveau et stable
2. Éviter la lumière directe du soleil
3. Ventilation suffisante
4. La température de la pièce est supérieure à 0 °C
5. Éloignez l'appareil de sources de chaleur telles que des appareils de combustion au charbon, gaz ou bois.

DÉGAGEMENTS D'INSTALLATION DU LAVE-LINGE

Le lave-linge ne doit pas être en contact avec un mur ou un meuble adjacent. Pour un fonctionnement optimal du lave-linge, nous recommandons de respecter les dégagements à partir des murs tel qu'indiqué dans la figure. En cas de non-respect des dégagements minimum requis, un fonctionnement sûr et correct du lave-linge ne peut pas être garanti. De plus, une surchauffe peut également se produire (figures 1 et 2).

i L'installation du lave-linge sous un plan de travail n'est pas recommandée.

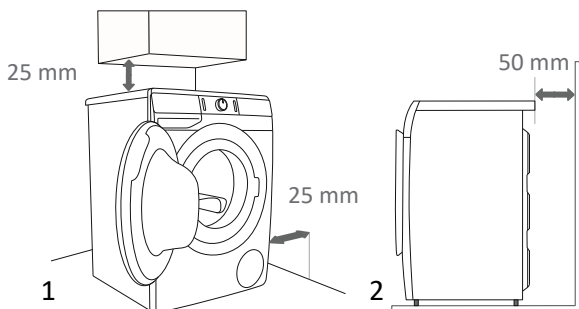

MISE DE NIVEAU DE L'APPAREIL

Utilisez un niveau et des clés N° 32 (pour les pieds) et 17 (pour l'écrou).

1. Mettez de niveau le lave-linge dans le sens longitudinal et le sens transversal, en vissant ou dévissant les pieds réglables.
2. Après l'ajustement de la hauteur des pieds, resserrez fermement les contre-écrous à l'aide d'une clé n° 17, en les faisant pivoter en direction du fond du lave-linge (voir figure).

i Une mise de niveau incorrecte du lave-linge avec les pieds réglables, peut entraîner des vibrations, un déplacement de l'appareil dans la pièce et un fonctionnement bruyant.

Une mise de niveau incorrecte du lave-linge n'est pas prise en charge par la garantie.

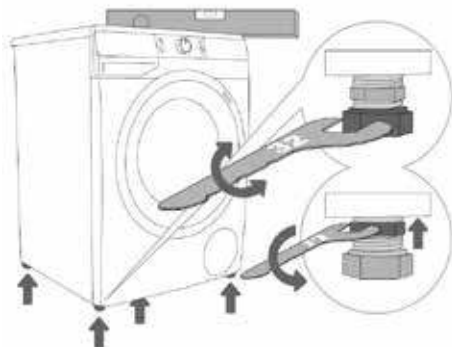

Parfois, un bruit inhabituel ou plus fort peut se produire durant le fonctionnement de l'appareil ; ceci est la plupart du temps le résultat d'une installation incorrecte.

CONNEXION DU TUYAU D'ALIMENTATION D'EAU

⚠ AVERTISSEMENT ! Pour éviter les fuites ou les dommages dus à l'eau, suivez les instructions contenues dans ce chapitre. Veillez à ne pas plier, écraser ou modifier le tuyau d'alimentation d'eau.

Serrez le tuyau d'alimentation d'eau à la main, suffisamment fermement pour que le tuyau ait une bonne étanchéité. Après avoir connecté le tuyau, l'étanchéité doit être contrôlée. N'utilisez pas de pinces ou outils similaires lorsque vous connectez le tuyau d'alimentation d'eau ; ceci pourrait endommager le filetage de l'écrou.

1. Connectez le tuyau d'alimentation d'eau sur la vanne d'admission au dos de l'appareil.
2. Connectez l'autre extrémité du tuyau d'alimentation d'eau avec le système « Aqua Stop » sur un robinet d'eau froide.

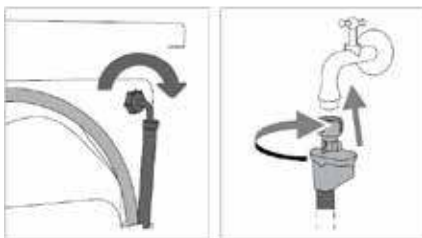

CONNEXION DU TUYAU D'ÉVACUATION D'EAU

⚠ AVERTISSEMENT !

- Veillez à ne pas plier ou étirer le tuyau d'évacuation d'eau.
- Connectez correctement le tuyau d'évacuation d'eau ; dans le cas contraire, vous risquez des dégâts ou des fuites d'eau.

Insérez le tuyau d'évacuation d'eau dans un tuyau de vidange, un évier ou une bouche d'évacuation. Veillez à ne pas enfoncer le tuyau d'évacuation d'eau trop profondément dans la bouche. Dans le cas contraire, les eaux usées ne peuvent pas circuler librement. La distance verticale entre le sol et l'extrémité du tuyau d'évacuation ne doit pas être supérieure à 100 cm et pas inférieure à 60 cm.

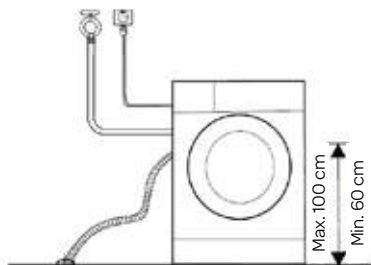

1. Placez le tuyau d'évacuation d'eau dans une bouche d'évacuation.

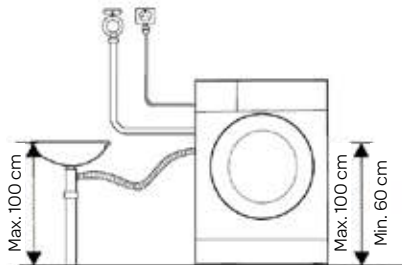

2. Connectez le tuyau d'évacuation d'eau sur un tuyau de vidange.

BRANCHEMENT DE L'APPAREIL SUR LE SECTEUR

AVERTISSEMENT !

- Avant de brancher l'appareil sur le secteur, attendez au moins 2 heures pour lui permettre d'atteindre la température ambiante.
- Branchez l'appareil sur une prise de courant mise à la terre. Après l'installation, la prise murale doit être facilement accessible. La prise doit être munie d'un contact à la terre (conformément aux réglementations en vigueur).
- Les informations concernant votre appareil sont indiquées sur la plaque signalétique
- L'utilisation d'une protection contre la surtension pour protéger l'appareil en cas de foudre, est recommandée.
- **Ne branchez pas l'appareil sur le secteur en utilisant une rallonge électrique.**
- Ne branchez pas l'appareil sur une prise électrique prévue pour un rasoir électrique ou un sèche-cheveux.
- Toute réparation ou opération de maintenance relative à la sécurité ou aux performances doit être effectuée par des experts formés.
- Un câble d'alimentation endommagé doit être remplacé uniquement par une personne autorisée par le fabricant.

AVANT D'UTILISER L'APPAREIL POUR LA PREMIÈRE FOIS

- Avant le lavage, assurez-vous que l'appareil est installé correctement.
- Votre appareil a subi des contrôles méticuleux avant de quitter l'usine. Pour éliminer toute eau résiduelle et pour neutraliser des odeurs potentielles, il est recommandé de nettoyer votre appareil avant la première utilisation. Pour ce faire, exécutez le programme Coton à 90 °C, sans linge ni lessive. Reportez-vous au chapitre LAVAGE.

4 fonctionnement

AVANT CHAQUE LAVAGE

- La température ambiante de l'appareil doit se situer entre 5 et 40 °C. S'il est utilisé à une température inférieure à 0 °C, la vanne d'admission et le système de vidange peuvent être endommagés. Si l'appareil est installé dans des conditions de gel, il doit être transféré vers un environnement avec une température ambiante normale, afin de s'assurer que le tuyau d'alimentation d'eau et le tuyau d'évacuation d'eau peuvent être dégeler avant l'utilisation.
- Avant chaque lavage, trieze le linge en lisant les étiquettes d'entretien ainsi que les mode d'emploi de la lessive. Utilisez une lessive non moussante ou moins moussante convenant pour le lavage en machine.



1 Vérifiez l'étiquette d'entretien

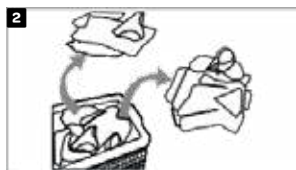

2 Triez le linge par couleur et type de textile



3 Retournez les poches, en vous assurant de ne rien laisser à l'intérieur

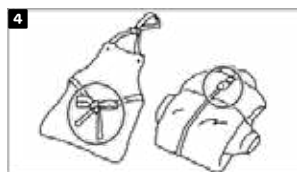

4 Attachez les rubans ou ceintures et fermez les boutons et fermetures éclair

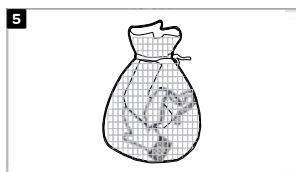

5 Placez les petits articles et vêtements délicats dans un sac de linge spécial



6 Retournez les tissus boulochant facilement et à longs poils

AVERTISSEMENT !

- Ne lavez pas des vêtements qui ont été nettoyés, lavés, trempés ou enduits avec des substances combustibles ou explosives comme de la cire, de l'huile, de la peinture, de l'essence, de l'alcool, du kérosène ou autres matières inflammables.
- Le lavage d'articles seuls peut facilement créer une forte excentricité et provoquer des vibrations et des bruits dus au balourd. Par conséquent, il est suggéré d'ajouter une ou deux pièces de linge de plus à laver, de sorte que l'essorage puisse s'effectuer de manière souple.

PRÉPARATION AVANT LE LAVAGE

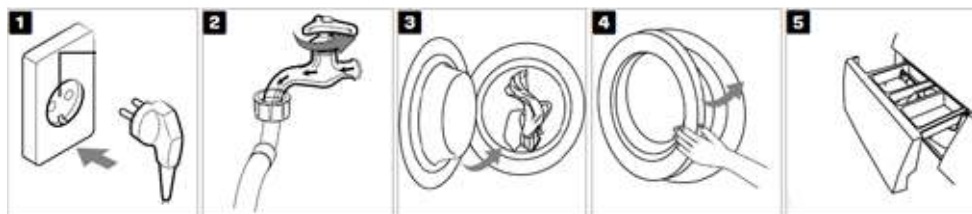

Branchez

Ouvrez le robinet

Ouvrez la porte
et chargez

Fermez la porte

Ajoutez de la lessive

i REMARQUE!

- Un supplément de lessive doit être ajouté dans le compartiment si la fonction de pré-lavage est sélectionnée.

LAVAGE

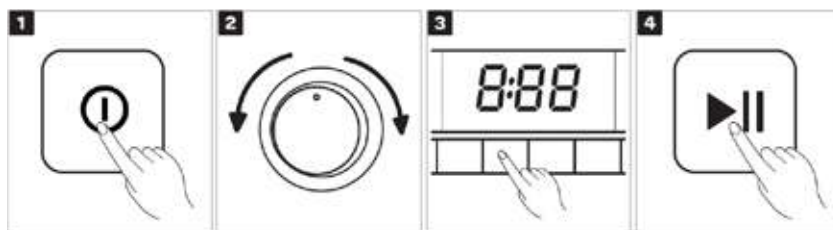

À L'AIDE D'UN TIROIR DISTRIBUTEUR

Un séparateur/patte de division accompagne le lave-linge, permettant d'ajouter de la lessive liquide au compartiment de lavage principal (compartiment de gauche).



i

- Lorsque vous utilisez de la lessive en poudre, le séparateur/patte de division doit être relevé.
- Lorsque vous utilisez de la lessive liquide, le séparateur/patte de division doit être abaissé.

Symboles de compartiments du distributeur de lessive	
	Prélavage
	Lavage principal
	Adoucissant

i REMARQUE!

- Avant d'ajouter des morceaux durcis de lessive en poudre ou une lessive ou additif liquide épais et visqueux dans le tiroir distributeur, ces produits peuvent être dilués dans un peu d'eau avant de les verser car autrement, ils peuvent obstruer les canalisations dans l'appareil et provoquer un débordement d'eau.
- Choisissez un type de lessive adapté, convenant pour la température de lavage et le tissu sélectionnés, afin d'obtenir des performances de lavage maximales et une consommation minimale d'eau et d'énergie.
- Ajoutez de la lessive en poudre ou liquide conformément aux instructions du fabricant, en tenant compte de la température de lavage, du programme de lavage, du niveau de saleté du linge, et de la dureté de l'eau.

APRÈS LE LAVAGE

Lorsque le programme est terminé et que l'appareil est prêt, un signal sonore va retentir et [Fin] apparaît pendant quelques secondes sur l'affichage, avant de disparaître.

PANNEAU DE COMMANDE

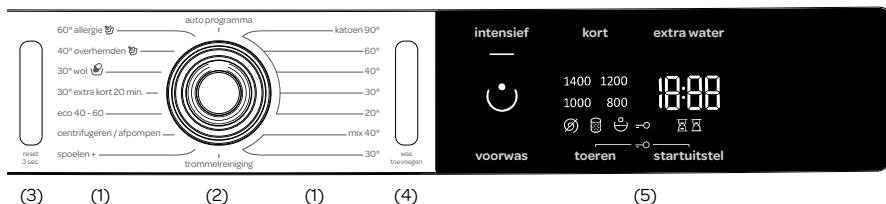

N°	Symbole	Bouton ou indicateur	Description
1.		Programmes	Programmes disponibles (reportez-vous au tableau des programmes pour plus d'informations).
2.		Bouton sélecteur de programme	Tournez le bouton sélecteur de programme vers la gauche ou la droite, afin de sélectionner le programme souhaité.
3.	réinitialisation 3 sec.	Bouton marche/arrêt/réinitialisation	Mettez en marche ou arrêtez l'appareil, et réinitialisez le programme
4.	ajouter linge [was toevoegen]	Bouton Démarrage/ Pause	Appuyez sur le bouton pour démarrer le cycle de lavage ou le mettre en pause.
5.	Affichage	Affichage tactile	Pour le choix de réglages et la sélection de fonctions additionnelles.

LE PROCESSUS DE LAVAGE PAR ÉTAPES

1. Lisez les étiquettes sur le linge. Triez le linge par type de tissu, couleur, salissure et température de lavage autorisée.
2. Mettez en marche le lave-linge en appuyant sur le bouton Marche/arrêt/réinitialisation.
3. Ouvrez la porte du lave-linge. Chargez le lave-linge et fermez la porte.
4. Choisissez le programme de lavage en tournant le bouton sélecteur vers la gauche ou la droite. Reportez-vous au TABLEAU DES PROGRAMMES, à la page suivante.
5. Ajustez les réglages et sélectionnez les fonctions additionnelles sur l'affichage tactile. Reportez-vous au MODE LAVAGE ci-dessous pour une description.
6. Démarrez le programme de lavage en appuyant sur le bouton Démarrage/Pause.

TABLEAU DES PROGRAMMES

Programme (en fonction du modèle)	Charge max.	Description du programme
Coton [katoen] 20°C - 90°C	* MAX	Programme de lavage pour un linge moyennement à très sale, blanc ou couleur. La température peut être réglée séparément ; par conséquent, suivez les instructions indiquées sur les vêtements. Choisissez 40 °C si le linge n'est que légèrement sale. La vitesse d'essorage peut être réglée selon vos préférences. La durée du programme et la quantité d'eau seront ajustées par rapport à la quantité de linge.
Mix [mix] (Linge mélangé/synthétique) 30°C - 40°C	3,5 kg	Programme de lavage pour des vêtements délicats fabriqués à partir de fibres synthétique mélangées ou de viscose, et l'entretien simple du coton. Respectez les instructions indiquées sur le vêtement. La plupart des vêtements fabriqués en fibres synthétiques sont lavés à 40 °C.
Nettoyage tambour [trommelreining] (Programme d'autonettoyage)	0 kg	Le programme de lavage qui est utilisé pour nettoyer le tambour et pour éliminer résidus de lessive et les bactéries. Pour sélectionner le programme, tournez le bouton sélecteur de programme vers la gauche ou vers la droite vers la position Nettoyage tambour [trommelreining] (programme d'autonettoyage). D'autres fonctions supplémentaires ne peuvent pas être sélectionnées. Le tambour doit être vide. Vous pouvez ajouter un peu de vinaigre distillé (alcool) (environ 2 dl) ou de bicarbonate de soude (1 cuillerée à soupe, ou 15 g). Nous recommandons d'exécuter le programme au moins une fois par mois.
Rinçage/ Assouplissement [spoelen +] (Programme partiel)	/	Pour assouplir, amidonner ou imprégner le linge lavé. Il peut également être utilisé en tant que programme de rinçage, mais sans ajout d'adoucissant. Il est complété par un rinçage additionnel. Vous pouvez également choisir EAU SUPPL (NIVEAU D'EAU ÉLEVÉ) en sélectionnant la fonction supplémentaire.

* Charge maximale (MAX) ** Demi-charge (1/2) / Toute charge (0 kg - MAX kg)

Programme (en fonction du modèle)	Charge max.	Description du programme
Essorage/Vidange [centrifugeren/ afpompen] (Programme partiel)	/	Utilisez le programme lorsque vous souhaitez uniquement essorer le linge. Si vous souhaitez uniquement pomper l'eau hors du lave-linge, appuyez sur le bouton TR/MIN [toeren] pour sélectionner (vidanger) [afpompen] (☒).
Eco [eco] 40-60	* MAX	Le cycle de lavage qui est capable de nettoyer du linge en coton moyennement sale déclaré comme pouvant être lavé à 40 ou 60 °C.
Rapide [extra kort] 20 min 30 °C	2,5 kg	Programme de lavage rapide pour du linge qui nécessite uniquement un rafraîchissement.
Laine/Lavage à la main [wol 🐑] 30 °C	2 kg	Programme de lavage délicat pour le lavage de la laine, la soie et des vêtements qui requièrent un lavage manuel. La température maximale est de 30 °C. Ce programme a un cycle d'essorage court. La vitesse d'essorage maximale disponible est de 800 tr/min.
Chemises [overhemden 🧔] (Chemises avec vapeur) 40 °C	3,5 kg	Ce programme est destiné au lavage de vêtements fabriqués en coton, microfibres et synthétique ; pour le lavage de cols et manchettes. Le lavage s'effectue à basse température avec une plus grande quantité d'eau et une centrifugation modérée, La vitesse d'essorage préréglée est de 800 tr/min.
Anti-allergie vapeur [allergie 🧴] (Programme anti- allergie avec vapeur) 60 °C	** (1/2)	Ce programme est destiné à laver des vêtements moyennement à très sales qui nécessitent un soin particulier, tels que des vêtements pour les personnes à la peau très sensible ou avec des allergies cutanées. Nous recommandons de retourner les vêtements, car ceci permettra également d'éliminer complètement au lavage les peaux mortes et autres résidus. Vous pouvez également sélectionner l'option pour laver à la température maximale et la vitesse d'essorage maximale. La vitesse d'essorage préréglée est de 800 tr/min.
Lavage auto [auto programma] 30 °C	* MAX	Le programme de lavage ajuste automatiquement la durée du lavage principal et le nombre de rinçages en fonction de la quantité de linge dans la machine. Utilisez-le pour du linge légèrement sale. Aucun réglage de programme supplémentaire n'est possible.

* Charge maximale (MAX) ** Demi-charge (1/2) / Toute charge (0 kg – MAX kg)



REMARQUE !

- Ajoutez de la lessive en poudre ou liquide conformément aux instructions du fabricant, en tenant compte de la température de lavage, du programme de lavage, du niveau de saleté du linge, et de la dureté de l'eau.
- La quantité maximale de linge en kg (pour le programme coton) est indiquée sur la plaque signalétique fixée sous la porte du lave-linge.
- La charge maximale ou nominale s'applique au linge préparé conformément à la norme CEI 60456.
- Pour un meilleur effet de lavage, nous recommandons de charger le tambour au 2/3 lorsque vous utilisez les programmes pour le coton.

AJUSTEMENT DES RÉGLAGES

La plupart des programmes comprennent des réglages basiques, mais ces réglages peuvent être modifiés.

Ajustez les réglages en appuyant sur le bouton de fonction concerné (avant d'appuyer sur le bouton Démarrage/Pause).

Les fonctions qui ne peuvent pas être modifiées avec le programme de lavage sélectionné sont partiellement éclairées (en veilleuse). Certains réglages ne peuvent pas être sélectionnés avec certains programmes. De tels réglages ne seront pas éclairés, et le bouton clignotera lorsque vous appuyez dessus.

Description de l'éclairage des fonctions pour le programme sélectionné :

- **Allumé** (Réglage basique/prédéfini)
- **En veilleuse** (Fonctions qui peuvent être ajustées)
- **Non éclairé** (Fonctions qui ne peuvent pas être sélectionnées)

MODE LAVAGE

ENTRETIEN NORMAL (réglage basique / par défaut)

Aucun bouton allumé.



INTENSIF [intensief] (Ce mode permet d'économiser de l'énergie ; le temps de lavage sera plus long, et la consommation d'eau sera plus basse.)

COURT [kort] (Ce mode permet d'économiser du temps car la durée du programme sera plus courte, mais il utilisera plus d'eau.)



- Le voyant sur le bouton pour le mode de lavage sélectionné est allumé.

TR/MIN [toeren] (VITESSE D'ESSORAGE/VIDANGE/ARRÊT DE POMPE)

Pour modifier la vitesse d'essorage, vidange uniquement et arrêt de pompe. Avec une vitesse d'essorage prédéfinie ou sélectionnée, le numéro de vitesse d'essorage s'éclairera sur l'unité d'affichage. Si vous sélectionnez la vidange sans essorage, le symbole  apparaîtra sur l'unité d'affichage. Si vous sélectionnez l'arrêt de pompe, le symbole  apparaîtra sur l'unité d'affichage.

Sélectionnez l'option d'arrêt de pompe  lorsque vous voulez que le linge reste trempé dans l'eau du dernier rinçage afin d'éviter qu'il ne se froisse lorsque vous n'êtes pas en mesure de le sortir du lave-linge immédiatement après l'achèvement du programme de lavage. Vous pouvez régler la vitesse d'essorage souhaitée. Pour poursuivre le programme, appuyez sur le bouton **Démarrage/Pause** qui est allumé. L'eau sera vidangée (pompée vers l'extérieur) et le cycle d'essorage final sera exécuté.





VERROUILLAGE ENFANT (TR/MIN [toeren] et RETARD DÉMARRAGE [startuistel])

Un dispositif de sécurité. Pour activer le verrouillage enfant, appuyez simultanément sur **TR/MIN [toeren]** et sur **RETARD DÉMARRAGE [startuistel]** et maintenez les boutons enfoncés pendant au moins trois secondes. La sélection sera confirmée par un signal sonore et un signal lumineux (le symbole  sera allumé). Suivez la même procédure pour désactiver le verrouillage enfant. Tant que le verrouillage enfant est activé, le programme, les réglages ou les fonctions additionnelles ne peuvent pas être modifiés.

Le verrouillage enfant reste actif une fois le sèche-linge arrêté. Pour des raisons de sécurité, le verrouillage enfant n'empêche pas d'arrêter le lave-linge avec le bouton Marche/Arrêt/Réinitialisation. Pour sélectionner un nouveau programme, le verrouillage enfant doit d'abord être désactivé.

Retard Démarrage [startuistel]

Utilisez cette fonction pour démarrer le cycle de lavage après qu'un certain temps s'est écoulé. **Appuyez sur Retard Démarrage [startuistel]** et  apparaîtra sur l'affichage. Si, par exemple, vous choisissez un programme avec une durée de 2:39, le temps sera indiqué sur l'unité d'affichage et le symbole  sera éclairé sous ce temps.

Si la fonction **Retard démarrage** a été sélectionnée, le symbole  sera allumé.

En appuyant sur **Retard Démarrage [startuistel]**, vous pouvez ajuster le temps jusqu'à 6 heures par paliers de 30 minutes, et jusqu'à 24 heures par paliers de 1 heure.

Si vous n'appuyez sur rien pendant 5 secondes, le temps de lavage réel s'affiche. Pour régler de nouveau le temps vers la fin du programme de lavage, appuyez sur Retard démarrage.

La fonction est activée lorsque vous appuyez sur le bouton Démarrage/Pause. Le lave-linge effectuera un compte à rebours du temps défini. Lorsque le compte à rebours atteint zéro, le programme de lavage sélectionné s'arrête automatiquement.

- Pour interrompre ou modifier le temps de retard de démarrage, appuyez sur le bouton Marche/Arrêt/Réinitialisation et maintenez-le enfoncé. Appuyez sur **Retard Démarrage [startuistel]** pour sélectionner un nouveau temps de retard et confirmez-le en appuyant sur le bouton Démarrage/Pause.
- Pour annuler rapidement le retard de démarrage, appuyez sur **Retard démarrage [startuistel]** et maintenez-le enfoncé pendant 3 secondes. Le programme de lavage reprend.
- En cas de panne de courant avant que le délai soit écoulé, appuyez sur le bouton Démarrage/Pause pour reprendre le compte à rebours du temps de retard.

EAU SUPPL [extra water] (NIVEAU D'EAU ÉLEVÉ)

Utilisez cette fonction pour laver avec une plus grande quantité d'eau, et avec deux cycles de rinçage additionnels sur certains programmes.



PRÉLAVAGE [voorwas]

Lavage de linge très sale, particulièrement avec des taches superficielles tenaces. Si vous sélectionnez Prélavage [voorwas], ajoutez la lessive dans le compartiment de prélavage .



- Lorsque le lave-linge est arrêté, toutes les fonctions supplémentaires reviennent à leurs réglages basiques ou personnalisés, excepté pour le réglage de signal sonore.

TABLEAU DES FONCTIONS

Programmes	Temp. [°C]	NORMAL (réglage basique / par défaut)	INTENSIF [intensief]	COURT [kort]	EAU SUPPL (NIVEAU D'EAU ÉLEVÉ)	PRÉLAVAGE [voorwas]	ARRÊT POMPE	TR/MIN [toeren] (VITESSE D'ESSORAGE / VIDANGE / ARRÊT POMPE)
Coton [katoen]	90	•	•	•	•	•	•	•
	□ 60	•	•	•	•	•	•	•
	□ 40	•	•	•	•	•	•	•
	30	•	•	•	•	•	•	•
	20	•	•	•	•	•	•	•
Mix [mix] (Linge mélangé/synthétique)	40	•	•	•	•	•	•	•
	30	•	•	•	•	•	•	•
Nettoyage tambour [trommelreiniging] (Programme d'autonettoyage)	-	•						
Rinçage/Assouplissement [spoelen +] (Programme partiel)	-	•			•		•	•
Essorage/Vidange [centrifugeren/afpompen] (Programme partiel)	-	•						•
Eco [eco] 40-60	-	•					•	•
Rapide [kort] 20 min.	30	•					•	•
Laine/Lavage à la main [wol  /]	30	•		•	•		•	•
Chemises [overhemden ] (Chemises avec vapeur)	40	•			•		•	•
Anti-allergie vapeur [allergie ] (Programme anti-allergie avec vapeur)	60	•					•	•
Lavage auto [auto programma]	30	•					•	•

- Des fonctions additionnelles peuvent être utilisées
- Programme standard

DURÉE DE PROGRAMME / TEMPÉRATURE / VITESSE D'ESSORAGE

Programmes	Temp. [°C]	NORMAL (réglage basique / par défaut)	TR/MIN [toeren] (VITESSE D'ESSORAGE)
		Temps de lavage [minutes]	[rpm]
Coton [katoen]	90	218	*1200
	□ 60	182	
	□ 40	192	
	30	106	
	20	97	
Mix [mix] (Linge mélangé/synthétique)	40	117	**1000
	30	114	
Nettoyage tambour [trommelreiniging] (Programme d'autonettoyage)	-	112	-
Rinçage/Assouplissement [spoelen +] (Programme partiel)	-	32	*1200
Essorage/Vidange [centrifugeren/afpompen] (Programme partiel)	-	17	*1200
Eco [eco] 40-60	-	175	*1200
Rapide [kort] 20 min.	30	20	**1000
Laine/Lavage à la main [wol 🧶/🧴]	30	49	**800
Chemises [overhemden 👔] (Chemises avec vapeur)	40	61	**800
Anti-allergie vapeur [allergie 🤧] (Programme anti-allergie avec vapeur)	60	138	*800
Lavage auto [auto programma]	30	93	*1200

* La vitesse d'essorage ne peut pas être modifiée et la vitesse nouvellement réglée peut aller jusqu'à la vitesse maximum



** En fonction du modèle

□ Programme standard

- Une température d'eau basse, une tension de secteur basse et des charges de lavage différentes peuvent affecter le temps de lavage ; le temps restant affiché est ajusté en conséquence au cours du processus de lavage.
- **En raison d'écart en termes de type et quantité de linge, essorage, oscillation de l'alimentation électrique, et température et humidité ambiantes, la durée du programme et les valeurs de consommation de courant mesurées chez l'utilisateur final peuvent être différentes de celles spécifiées dans le tableau.**

DÉMARRAGE DU PROGRAMME DE LAVAGE

Appuyez sur le bouton Démarrage/Pause.

Le **temps restant jusqu'à la fin du programme**  ou le temps de **retard de démarrage**  (s'il est défini) apparaîtront sur l'affichage.

Les symboles seront éclairés sur les fonctions sélectionnées.

Après avoir appuyé sur le bouton Démarrage/Pause, la vitesse d'essorage peut être ajustée (excepté dans le cas de **Nettoyage tambour [trommelreiniging]** (Programme d'autonettoyage) et **TR/MIN [toeren]** (VITESSE D'ESSORAGE/VIDANGE/ARRÊT DE POMPE)) et le verrouillage enfant peut être activé ou désactivé, alors que d'autres réglages ne peuvent pas être modifiés.



AJOUTER LINGE

 Si quelque chose clignote sur l'unité d'affichage, la porte du lave-linge est ouverte ou mal fermée. Fermez la porte du lave-linge et appuyez de nouveau sur le bouton **Démarrage/Pause** pour poursuivre le programme de lavage.

MISE EN PAUSE DU PROGRAMME DE LAVAGE (AJOUT/RETRAIT DE LINGE)

Le programme de lavage peut toujours être arrêté en appuyant sur le bouton Démarrage/**Pause**. Le programme de lavage est **temporairement en pause** lorsque le temps restant jusqu'à la fin du programme clignote sur l'unité d'affichage.

Si le niveau d'eau dans le tambour est inférieur à une certaine valeur et que la température de l'eau n'est pas trop élevée, la porte se déverrouillera au bout d'un certain temps. Ouvrez la porte pour **ajouter ou retirer du linge**. Pour reprendre l'exécution du programme de lavage, fermez d'abord la porte puis appuyez sur le bouton Démarrage/**Pause**.



AJOUTER LINGE

ANNULATION DU PROGRAMME DE LAVAGE

Pour arrêter et annuler un programme de lavage, appuyez sur le bouton Marche/Arrêt/**Réinitialisation** et maintenez-le enfoncé pendant plus de 3 secondes. Des signaux lumineux clignoteront sur l'affichage. Au même moment, le lave-linge pompe l'eau en dehors du tambour du lave-linge. Une fois l'eau pompée vers l'extérieur, la porte du lave-linge va se déverrouiller. Si l'eau dans le lave-linge est très chaude, le lave-linge la refroidira automatiquement et la pompera/vidangera vers l'extérieur.



RÉINIT.
3 sec.

FIN DU PROGRAMME DE LAVAGE

Le lave-linge indiquera la fin du programme de lavage par un signal sonore, et « Fin » apparaîtra sur l'affichage jusqu'à ce que le lave-linge passe en mode veille basse consommation ou s'arrête. Au bout de 5 minutes, le signe « Fin » ne s'affichera plus.

MODE VEILLE BASSE CONSOMMATION

Si vous n'exécutez aucun programme ou ne choisissez aucun réglage après avoir mis en marche le lave-linge (bouton **Marche**/Arrêt/Réinitialisation), l'unité d'affichage s'éteindra au bout de 5 minutes et passera en mode veille afin d'économiser de l'énergie.

L'unité d'affichage sera réactivée si vous tournez le bouton sélecteur de programme ou si vous appuyez sur le bouton Marche/Arrêt/Réinitialisation. Si vous ne faites rien pendant 5 minutes après la fin d'un programme, l'unité d'affichage s'éteindra pour économiser du courant.



RÉINIT.
3 sec.

ERREURS

En cas d'erreur ou d'anomalie, le programme sera interrompu.

Un signal lumineux clignotant et un signal sonore avertiront d'un tel événement (voir TABLEAU DE DÉPISTAGE DES PANNES), et l'erreur sera indiquée sur l'affichage (**E:XX**).

PANNE D'ALIMENTATION ÉLECTRIQUE

En cas de panne d'alimentation électrique, le programme de lavage est interrompu. Lorsque l'alimentation électrique revient, « **PF** » (pour Power Failure = panne de courant) apparaîtra sur l'unité d'affichage. Pour reprendre le programme de lavage,

appuyez sur le bouton Démarrage/Pause.

Le temps de retard ne sera pas réinitialisé.

Le temps de lavage va reprendre à partir du point où le programme de lavage a été interrompu.

RÉGLAGES PERSONNELS

Les réglages basiques ou par défaut pour chaque programme de lavage peuvent également être modifiés.

Lorsque vous sélectionnez le programme et les fonctions additionnelles, vous pouvez mémoriser une telle combinaison en appuyant sur le bouton Démarrage/Pause et en le maintenant enfoncé pendant cinq secondes. « S C » va apparaître sur l'affichage.

Le programme restera stocké jusqu'à ce qu'il soit modifié en utilisant la même procédure. Les réglages personnels peuvent également être réinitialisés sur les réglages d'usine, dans le menu d'utilisateur.

MENU DE RÉGLAGES PERSONNELS

Mettez en marche le lave-linge en appuyant sur le bouton Marche/arrêt/réinitialisation.

Appuyez simultanément sur **PRÉLAVAGE [voorwas]** et sur **Retard Démarrage [startuistel]** pour ouvrir le menu Réglages personnels. Les signaux lumineux pour INTENSIF [intensief], COURT [kort], et EAU SUPPL (NIVEAU D'EAU ÉLEVÉ) vont s'allumer sur l'unité d'affichage.

Numéro 1 va apparaître sur l'affichage LED, ce qui indique également la fonction de réglages. Tournez le bouton sélecteur de programme vers la gauche ou vers la droite pour choisir la fonction à modifier.

Numéro **1** indique les réglages de son et numéro **2** indique la réinitialisation des réglages du programme personnel sur les valeurs d'usine par défaut. Si les réglages souhaités ne sont pas sélectionnés dans les 20 secondes, le programme va revenir automatiquement vers le menu principal.

Appuyez sur le bouton **TR/MIN [toeren]** (VITESSE D'ESSORAGE/VIDANGE/ARRÊT POMPE) pour confirmer les fonctions souhaitées et leurs réglages ; appuyez sur **Pré lavage [voorwas]** pour revenir à l'étape précédente.

Le volume du signal sonore peut être réglé sur quatre niveaux

- 0 signifie que le son est coupé ;
- 1 signifie que le son du bouton est activé ;
- 2 signifie faible volume, et
- 3 signifie fort volume.

Choisissez le niveau du volume en tournant le bouton sélecteur de programme vers la gauche ou vers la droite. Le réglage le plus bas signifie que le signal sonore est coupé.

5 maintenance et nettoyage



AVERTISSEMENT !

Débranchez toujours l'appareil et fermez le robinet d'eau avant le nettoyage et la maintenance.

NETTOYAGE DE L'EXTÉRIEUR DE L'APPAREIL

Une maintenance appropriée de l'appareil peut prolonger sa durée de vie utile. Nettoyez l'extérieur de l'appareil et le panneau de commande à l'aide d'un chiffon humide et d'eau. Si nécessaire, un produit nettoyant neutre non abrasif dilué peut être utilisé pour nettoyer l'appareil.

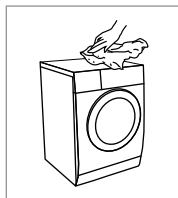

ATTENTION !

- N'utilisez pas de produits abrasifs ou caustiques, d'acide formique, solvants dilués ou substances similaires, comme l'alcool ou des produits chimiques qui pourraient endommager l'appareil.
- Veuillez observer les recommandations et avertissements fournis par le fabricant du produit nettoyant.
- S'il y a un débordement d'eau, utilisez un chiffon pour l'essuyer immédiatement.
- Ne nettoyez pas l'appareil au jet d'eau.
- N'utilisez pas d'objets tranchants pour nettoyer l'appareil.

NETTOYAGE DU TAMBOUR

Toute tache de rouille laissée à l'intérieur du tambour par des articles en métal, doit être éliminée immédiatement à l'aide de détergents sans chlore. N'utilisez pas de paille de fer pour nettoyer le tambour !



REMARQUE !

- Ne laissez pas de linge à proximité de l'appareil lorsque vous nettoyez le tambour.
- Lorsque vous lavez souvent à 40 °C ou à des températures inférieures, ou lorsque vous n'avez pas utilisé l'appareil pendant une période prolongée, nettoyez le tambour. Exécutez le programme Coton à 90 °C, sans linge. Utilisez de préférence une lessive en poudre.

NETTOYAGE DU JINT DE PORTE EN CAOUTCHOUC ET DE LA VITRE

Essuyez la vitre et le joint de porte en caoutchouc après chaque lavage, afin d'éliminer les peluches et les taches et de prolonger la durée de vie utile de l'appareil. Si des peluches s'accumulent, ceci peut entraîner des fuites.

Après chaque lavage, vérifiez le joint de porte en caoutchouc afin de retirer les pièces, boutons ou autres objets présents.

Nettoyez le joint de porte en caoutchouc et la vitre une fois par mois pour garantir un fonctionnement normal de l'appareil.

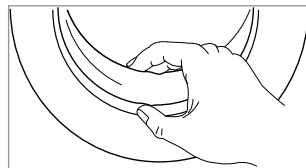

NETTOYAGE DU FILTRE D'ENTRÉE SOUS LE ROBINET

REMARQUE !

- Une diminution du débit d'eau est un signe indiquant que le filtre d'entrée doit être nettoyé.
- Un nettoyage du filtre d'entrée tous les 3 permet d'assurer un fonctionnement normal de l'appareil.

1. Fermez le robinet d'eau et retirez le tuyau d'alimentation d'eau.
2. Nettoyez le filtre d'entrée à l'aide d'une brosse sous l'eau courante.
3. Reconnectez le tuyau d'alimentation d'eau sur le robinet d'eau.

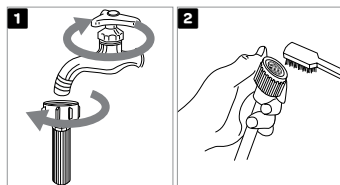

NETTOYAGE DU FILTRE D'ENTRÉE AU DOS DE L'APPAREIL

1. Fermez le robinet d'eau.
2. Dévissez le tuyau d'alimentation d'eau du dos de l'appareil.
3. Sortez le filtre à l'aide d'une pince à longs becs et nettoyez le filtre à l'aide d'une brosse sous l'eau courante.
4. Réinstallez le filtre sur l'arrivée d'eau et reconnectez le tuyau d'alimentation d'eau.
5. Ouvrez le robinet.

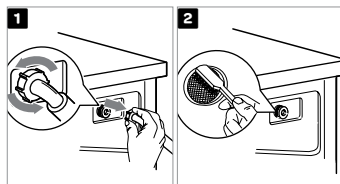

NETTOYAGE DU TIROIR DISTRIBUTEUR

1. Appuyez sur la petite patte et tirez le tiroir distributeur hors de son logement.
2. Nettoyez le tiroir distributeur sous l'eau courante à l'aide d'une brosse, et séchez-le. Éliminez également tout résidu de lessive du fond du logement. Veillez à ne pas oublier de nettoyer le trou de vidange du compartiment d'adoucissant et les orifices au fond du tiroir distributeur.
3. Nettoyez l'intérieur du logement du compartiment, à l'aide d'une brosse.
4. Si nécessaire, retirez et nettoyez le capuchon.
5. Nettoyez le capuchon sous l'eau courante et remplacez-le.
6. Repoussez le tiroir distributeur dans son logement.

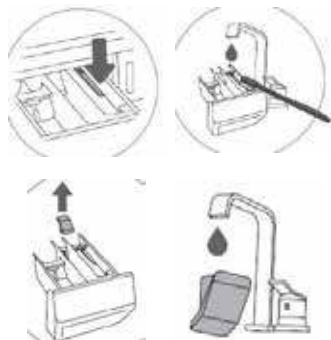

- N'utilisez pas de produits abrasifs ou caustiques pour nettoyer les pièces en plastique.
- Un nettoyage du tiroir distributeur tous les 3 permet d'assurer un fonctionnement normal de l'appareil.

NETTOYAGE DU FILTRE DE LA POMPE DE VIDANGE

Le filtre de pompe peut filtrer du lavage les fils et petites substances étrangères. Particulièrement après le lavage de linge floconneux, laineux ou très ancien.

Nettoyez le filtre de pompe ainsi que le séparateur d'eau encastré chaque fois que le symbole  apparaît sur l'unité d'affichage.

AVERTISSEMENT !

- Débranchez l'appareil pour éviter tout choc électrique avant le nettoyage.
- Faites attention à l'eau très chaude !
- Laissez refroidir la solution de lessive.
- Durant le nettoyage, un peu d'eau peut être renversé. Il est recommandé de placer un chiffon absorbant sur le sol.

1. Ouvrez le bouchon du filtre de pompe à l'aide d'un outil approprié (tournevis plat ou outil similaire).
2. Tirez vers l'extérieur l'entonnoir d'écoulement d'eau avant de nettoyer le filtre de pompe. Faites pivoter lentement le filtre de pompe, dans le sens contraire des aiguilles d'une montre. Tirez vers l'extérieur et retirez le filtre de pompe pour permettre à l'eau de s'écouler lentement.
3. Nettoyez méticuleusement le filtre de pompe sous l'eau courante.



4. Retirez tous les objets et impuretés du logement de filtre et de l'hélice de la pompe. Remplacez le filtre de pompe comme illustré sur la figure et fixez-le en le faisant pivoter dans le sens des aiguilles d'une montre. Pour une bonne étanchéité, la surface du joint de filtre doit être propre.

AVERTISSEMENT !







- Ne retirez jamais le bouchon du filtre durant un cycle de lavage. Attendez toujours que l'appareil ait fini le cycle et soit vide.
- Lorsque l'appareil est en cours d'utilisation et en fonction du programme sélectionné, il peut y avoir de l'eau très chaude dans la pompe.
- Lorsque vous remplacez le bouchon du filtre de pompe, assurez-vous qu'il est mis en place de manière sûre.











6 dépannage









Le lave-linge contrôlera automatiquement l'exécution de fonctions spécifiques durant le cycle de lavage. Si une irrégularité se produit, elle sera identifiée par le signalement (**E:XX**) sur l'affichage. L'appareil signalera l'erreur jusqu'à ce qu'il soit éteint. Des perturbations externes (p. ex. réseau électrique) peuvent se traduire par divers signalements d'erreurs. Dans un tel cas :

- Arrêtez l'appareil et attendez quelques secondes.
- Mettez en marche l'appareil et répétez le programme de lavage
- La plupart des erreurs pendant le fonctionnement peuvent être résolues par l'utilisateur.
- Si l'erreur persiste, appelez le service clientèle.
- Les réparations peuvent être effectuées uniquement par une personne suffisamment formée.
- Les réparations ou recours à la garantie résultant d'une connexion ou utilisation incorrectes de l'appareil, ne seront pas couverts par la garantie. Dans de tels cas, les coûts des réparations seront à la charge de l'utilisateur.
- La garantie ne couvre pas les erreurs ou pannes résultant de perturbations externes (foudre, pannes du réseau électrique, catastrophes naturelles, etc.).

TABLEAU DE DÉPISTAGE DES PANNES ET DES ERREURS

Problème/ erreur	Indication sur l'unité d'affichage et description du problème	Que faire ?
E0	Réglages incorrects 	Redémarrez le programme. Si l'erreur se produit de nouveau, appelez un technicien de maintenance.
E1	Erreur de capteur de température 	L'eau d'admission est trop froide. Répétez le programme de lavage. Si le lave-linge signale de nouveau cette erreur, appelez un technicien de maintenance.
E2	Erreur de verrouillage de porte 	Assurez-vous que la porte du lave-linge est fermée. Débranchez le câble d'alimentation de la prise de courant ; ensuite, branchez le câble d'alimentation sur la prise de courant et mettez en marche le lave-linge. Si l'erreur se produit de nouveau, appelez un technicien de maintenance.
E3	Erreur de remplissage d'eau 	Effectuez les contrôles suivants : <ul style="list-style-type: none"> • la vanne d'admission d'eau est-elle ouverte, • le filtre sur le tuyau d'alimentation d'eau est-il propre, • le tuyau d'alimentation d'eau est-il déformé (pincé, obstrué, etc.), • la pression dans les conduites d'eau situe-t-elle entre 0,05 et 0,8 Mpa (0,5 à 8 bar). Ensuite, appuyez sur le bouton Démarrage /Pause pour reprendre le programme. Si l'erreur se produit de nouveau, appelez un technicien de maintenance.
E4	Erreur de moteur 	Redémarrez le programme. Si l'erreur se produit de nouveau, appelez un technicien de maintenance.
E5	Erreur de moteur 	Redémarrez le programme. Si l'erreur se produit de nouveau, appelez un technicien de maintenance.

Problème/ erreur	Indication sur l'unité d'affichage et description du problème	Que faire ?
E6	Erreur de chauffage d'eau 	Redémarrez le programme. Si l'erreur se produit de nouveau, appelez un technicien de maintenance.
E7	Erreur de vidange d'eau 	Effectuez les contrôles suivants : <ul style="list-style-type: none"> • le filtre de pompe est-il propre, • le tuyau d'évacuation est-il obstrué, • la vidange est-elle obstruée, • le tuyau d'évacuation est-il placé en dessous de la hauteur maximum et au-dessus de la hauteur minimum (voir chapitre « INSTALLATION ET CONNEXION / Connexion et sécurisation du tuyau d'évacuation d'eau ») ; ensuite, appuyez de nouveau sur le bouton Démarrage/Pause. Si l'erreur se produit de nouveau, appelez un technicien de maintenance.
E9	Eau détectée dans le fond du lave-linge (Système Total Aqua Stop) 	Arrêtez l'appareil et remettez-le en marche. Si l'erreur se produit de nouveau, appelez un technicien de maintenance.
E10	Erreur de capteur de niveau d'eau. 	Débranchez le câble d'alimentation de la prise de courant ; ensuite, branchez le câble d'alimentation sur la prise de courant et mettez en marche le lave-linge. Si l'erreur se produit de nouveau, appelez un technicien de maintenance.
E11	Débordement d'eau 	S'il y a de l'eau dans le tambour qui dépasse un certain niveau et qu'une erreur est signalée sur l'unité d'affichage, le programme de lavage va être interrompu et l'eau sera pompée à l'extérieur du lave-linge. Redémarrez le programme. Si l'erreur se produit de nouveau, appelez un technicien de maintenance. S'il y a de l'eau dans le tambour qui dépasse un certain niveau et qu'une erreur est signalée sur l'unité d'affichage, tandis que le lave-linge continue à ajouter de l'eau, fermez le robinet d'eau et appelez un technicien de maintenance.
E12	Erreur de commande de moteur 	Redémarrez le programme. Si l'erreur se produit de nouveau, appelez un technicien de maintenance.
E22	Erreur lors du verrouillage de la porte. 	La porte est fermée, mais elle ne peut pas être verrouillée. Arrêtez le lave-linge. Remettez-le en marche et redémarrez le programme de lavage. Si l'erreur se produit de nouveau, appelez un technicien de maintenance.
E23	Erreur lors du déverrouillage de la porte. 	La porte est fermée, mais elle ne peut pas être déverrouillée. Arrêtez le lave-linge et remettez-le en marche. Si l'erreur se produit de nouveau, appelez un technicien de maintenance. Pour ouvrir la porte, reportez-vous au chapitre « INTERRUPTIONS ET MODIFICATION DU PROGRAMME/Ouverture de la porte manuellement ».
E36	Panne de communication électronique dans le lave-linge 	Débranchez le câble d'alimentation de la prise de courant ; ensuite, branchez le câble d'alimentation sur la prise de courant et mettez en marche le lave-linge. Si l'erreur se produit de nouveau, appelez un technicien de maintenance.
E37	Panne de communication électronique dans le lave-linge 	Débranchez le câble d'alimentation de la prise de courant ; ensuite, branchez le câble d'alimentation sur la prise de courant et mettez en marche le lave-linge. Si l'erreur se produit de nouveau, appelez un technicien de maintenance.

Problème/ erreur	Indication sur l'unité d'affichage et description du problème	Que faire ?
	<p>Alerte du système de vidange d'eau. Le symbole  apparaît.</p>	<p>Alerte concernant un débit d'eau réduit durant la phase de pompage. Effectuez les contrôles suivants :</p> <ul style="list-style-type: none"> • le filtre de pompe est-il propre, • le tuyau d'évacuation est-il obstrué, • la vidange est-elle obstruée, • le tuyau d'évacuation est-il placé en dessous de la hauteur maximum et au-dessus de la hauteur minimum (voir chapitre « INSTALLATION ET CONNEXION / Connexion et sécurisation du tuyau d'évacuation d'eau »).
	<p>Linge réparti de manière inégale Lorsque le programme de lavage est achevé, le symbole  va rester éclairé sur l'unité d'affichage.</p>	<p>Répartissez manuellement le linge et exécutez le programme d'essorage. Pour une description additionnelle, reportez-vous au TABLEAU DE DÉPISTAGE DES PANNES.</p>
cln	<p>Avertissement du système pour exécuter le Nettoyage tambour (programme d'autonettoyage)</p>  <p>Une fois le programme de lavage achevé, « cln » et « Fin » apparaîtront en alternance sur l'unité d'affichage.</p>	<p>Nous recommandons d'exécuter la fonction Nettoyage tambour [trommelreinigung] (programme d'autonettoyage).</p>
« PF »	<p>Avertissement panne d'alimentation électrique (« PF »/Power Failure = panne de courant)</p> 	<p>Le processus de lavage a été interrompu en raison d'une panne d'alimentation électrique. Pour redémarrer, appuyez sur le bouton Démarrage/Pause.</p>
	<p>Unité d'affichage et tous les boutons sans réaction</p>	<p>Arrêtez manuellement (physiquement) le programme, en appuyant sur le bouton Marche/Arrêt/Réinitialisation et en le maintenant enfoncé plus de 3 secondes. Débranchez le câble d'alimentation de la prise de courant ; ensuite, branchez le câble d'alimentation sur la prise de courant et mettez en marche le lave-linge. Si l'erreur se produit de nouveau, appelez un technicien de maintenance.</p>
	<p>Lave-linge en attente, prêt à reprendre le programme de lavage Le temps restant jusqu'à la fin du programme est éclairé en alternance sur l'unité d'affichage .</p>	<p>Pour reprendre le programme de lavage, appuyez sur le bouton Démarrage/Pause, ou arrêtez manuellement (physiquement) le programme, en appuyant sur le bouton Marche/Arrêt/Réinitialisation et en le maintenant enfoncé plus de 3 secondes</p>
	<p>Préparation pour le déverrouillage de la porte Des signaux lumineux vont clignoter sur l'unité d'affichage.</p> 	<p>Attendez jusqu'à l'achèvement du processus. Si aucune erreur n'est indiquée après le processus, un nouveau programme peut être démarré. L'eau doit être vidangée. Attendez le déverrouillage de la porte.</p>
	<p>Bruits et vibrations</p>	<p>Assurez-vous que l'appareil est mis de niveau à l'aide des pieds réglables et que les contre-écrous sont bien serrés.</p>

- Du linge réparti de manière inégale ou des masses de linge dans le tambour du lave-linge peuvent provoquer des problèmes tels que des vibrations et une fonctionnement bruyant.
- Le lave-linge détecte de tels problèmes et le système de contrôle de stabilité UKS* (*stability control system) sera activé.

- Des charges faibles (p. ex. une serviette, un pull, un peignoir, etc.) ou des vêtements fabriqués en matériaux avec des propriétés géométriques spéciales, sont pratiquement impossibles à répartir de manière égale dans le tambour du lave-linge (pantoufles, articles de grande taille, etc.). Ceci se traduit par plusieurs tentatives de répartition du linge, ce qui à son tour entraîne une durée de programme plus longue. Dans des cas extrêmes de conditions défavorables, le programme peut être achevé sans le cycle d'essorage.
- Le système de contrôle de stabilité UKS* (*stability control system) permet un fonctionnement stable, garantissant ainsi une durée de vie utile prolongée du lave-linge.

Si le problème persiste, même en observant le conseil ci-dessus, appelez un technicien de maintenance agréé. Les réparations ou recours à la garantie résultant d'une connexion ou utilisation incorrectes du lave-linge, ne seront pas couverts par la garantie. Dans ce cas, l'utilisateur couvrira les coûts de réparation.

SERVICE CLIENTÈLE



AVERTISSEMENT ! Risque de choc électrique

- N'essayez jamais de réparer un appareil qui est défectueux ou présumé défectueux. Vous pourriez mettre en danger votre propre vie et celle d'utilisateurs futurs. Seuls des spécialistes agréés sont autorisés à effectuer ces travaux de réparation.
- Une réparation inappropriée annulera la garantie et les dommages consécutifs ne peuvent pas être reconnus !

TRANSPORT

ÉTAPES IMPORTANTES LORS DU DÉPLACEMENT DE L'APPAREIL

- Débranchez l'appareil et fermez le robinet d'eau.
- Vérifiez si la porte et le tiroir distributeur sont fermés correctement.
- Retirez le tuyau d'alimentation d'eau et le tuyau d'évacuation d'eau des installations de la maison.
- Laissez l'eau se vider complètement de l'appareil.
- **IMPORTANT** : réinstallez les boulons de transport au dos de l'appareil.
- L'appareil est lourd. Transportez-le avec précaution. Ne tenez jamais une partie protubérante de l'appareil lorsque vous le soulevez. La porte de l'appareil ne peut pas être utilisée comme une poignée.

7 spécifications techniques

Modèle	VWM9001B
Capacité de lavage	9,0 kg
Alimentation électrique	220-240 V-, 50 Hz
Puissance nominale	2 000 W
Courant max.	10 A
Pression d'eau standard	0,05 – 0,8 MPa
Dimension (WxPxH en cm)	60 x 54,5 x 85
Poids net	67 kg

RECYCLAGE



Ce symbole signifie que le produit ne doit pas être mis au rebut avec les déchets ménagers ordinaires (2012/19/UE). Observez les règles qui s'appliquent dans votre pays pour la collecte séparée de produits électriques et électroniques. Une mise au rebut correcte du produit permet d'éviter des conséquences néfastes pour l'environnement et pour la santé publique. Le matériau d'emballage de ce produit peut être recyclé à 100 % ; retournez le matériau d'emballage séparément.

FICHE D'INFORMATIONS DU PRODUIT CONF. RÈGLEMENT (UE) 2019/2023

Nom du fournisseur ou marque commerciale :					
Adresse du fournisseur (*) :					
Identifiant du modèle :					
Paramètres de produit généraux :					
Paramètre	Valeur		Paramètre	Valeur	
Capacité nominale ^(a) (kg)			Dimensions en cm	Hauteur	
				Largeur	
				Profondeur	
IEEw ^(a)			Classe d'efficacité énergétique (a)		
Indice d'efficacité de lavage ^(a)			Efficacité du rinçage (g/kg) ^(a)		
Consommation d'énergie en kWh par cycle, basée sur le programme 40-60. La consommation d'énergie réelle dépendra de la façon dont l'appareil est utilisé.			Consommation d'eau en litres par cycle, basée sur le programme 40-60. La consommation d'eau réelle dépendra de la façon dont l'appareil est utilisé, et de la dureté de l'eau.		
Température maximale à l'intérieur du textile traité ^(a) (°C)	Capacité nominale		Teneur en humidité résiduelle ^(a) (%)	Capacité nominale	
	Moitié			Moitié	
	Quart			Quart	
Vitesse d'essorage ^(a) (tr/min)	Capacité nominale		Classe d'efficacité de l'essorage-séchage ^(a)		
	Moitié				
	Quart				
Durée du programme ^(a) (h:min)	Capacité nominale		Type		
	Moitié				
	Quart				
Émissions de bruits acoustiques dans l'air durant la phase d'essorage ^(a) (dB(A) re 1 pW)			Classe d'émission de bruits acoustiques dans l'air ^(a) (phase d'essorage)		
Mode Arrêt (W)			Mode veille (W)		
Retard de démarrage (W) (le cas échéant)			Veille en réseau (W) (le cas échéant)		
Durée minimale de la garantie offerte par le fournisseur ^(b) :					
Ce produit a été conçu pour libérer des ions d'argent durant le cycle de lavage					
Informations additionnelles :					
Lien web vers le site internet du fournisseur, sur lequel vous trouverez les informations au point 9 de l'annexe II du Règlement de la Commission (UE) 2019/2023 (1) ^(b) : https://www.inventum.com					
^(a) pour le programme eco 40-60					
^(b) les modifications de ces éléments ne seront pas considérées comme pertinentes aux fins du paragraphe 4 de l'article 4 du règlement (UE) 2017/1369					
^(c) si la base de données du produit génère automatiquement le contenu définitif de cette cellule, le fournisseur n'entrera pas ces données					

algemene service- en garantievoorwaarden

Hoe belangrijk service is, hoeven we je niet te vertellen. We ontwikkelen onze producten zodat je er jarenlang onbezorgd plezier van kan hebben. Ontstaat er toch een probleem, dan vinden we dat je direct een oplossing mag verwachten. Daarom bieden we je op onze producten een omruilservice, bovenop de rechten en vorderingen die je op grond van de wet toekomen. Door een product of onderdeel om te ruilen, besparen we je tijd, moeite en kosten.

2 jaar volledige fabrieksgarantie

1. Op alle producten van Inventum krijg je als consument standaard 2 jaar volledige fabrieksgarantie. Binnen deze periode wordt een defect product of onderdeel altijd gratis omgeruild voor een nieuw exemplaar. Om aanspraak te maken op de 2 jaar volledige fabrieksgarantie, kun je teruggaan naar de winkel waar je het product hebt gekocht of contact opnemen met de consumentenservice van Inventum via het contactformulier op www.inventum.eu/service-aanvraag.
2. De garantieperiode van 2 jaar begint te lopen op de datum van aankoop van het product.
3. Voor het recht op garantie dien je een kopie van het originele aankoopbewijs te kunnen overleggen.
4. De garantie geldt uitsluitend bij normaal huishoudelijk gebruik van de Inventum producten binnen Nederland.

5 jaar Inventum garantie

1. Op de meeste groot huishoudelijke apparatuur en een selectie klein huishoudelijke producten biedt Inventum de 5 jaar Inventum garantie. Deze 5 jaar Inventum garantie bestaat uit de 2 jaar volledige fabrieksgarantie en daarna 3 jaar aanvullende garantie. Het enige dat je hoeft te doen voor het recht op 3 jaar aanvullende garantie is het product te registreren binnen 45 dagen na aankoop. In de volgende paragraaf lees je meer over het registreren van het product.
2. Voor de 5 jaar Inventum garantie geldt dat een defect product of onderdeel gedurende de eerste 2 jaar altijd gratis wordt omgeruild voor een nieuw exemplaar. Gedurende het 3e tot en met het 5e jaar betaal je alleen de omruilkosten. De actuele omruilkosten kun je terugvinden op www.inventum.eu/omruilkosten.
3. Om aanspraak te maken op de 5 jaar Inventum garantie kun je teruggaan naar de winkel waar je het product hebt gekocht of contact opnemen met de consumentenservice van Inventum via het formulier op www.inventum.eu/service-aanvraag.
4. De garantieperiode van 5 jaar begint te lopen op de datum van aankoop van het product.
5. Voor het recht op garantie dien je een kopie van het originele aankoopbewijs te kunnen overleggen.
6. De garantie geldt uitsluitend bij normaal huishoudelijk gebruik van de Inventum producten binnen Nederland.

Productregistratie

1. De 3 jaar aanvullende garantie is eenvoudig en kosteloos te regelen door het product binnen 45 dagen na aankoop te registreren via de website www.inventum.eu/garantieregistratie. Wanneer je het product niet binnen 45 dagen na aankoop hebt geregistreerd, heb je nog tot 2 jaar na aankoop de tijd om dit te regelen. Er zijn dan wel kosten aan deze registratie verbonden. De eenmalige registratiekosten bedragen € 89,- voor elk afzonderlijk product. Registreren is alleen mogelijk voor producten waar de 5 jaar Inventum garantie op van toepassing is. Of het product in aanmerking komt voor de 5 jaar Inventum garantie vind je in de gebruiksaanwijzing van het product en bij de informatie over het product op de website van Inventum.
2. De garantieperiode begint steeds te lopen vanaf de datum van aankoop van het product. Ook wanneer het product pas later voor aanvullende garantie wordt geregistreerd, wordt de garantieperiode vanaf de originele aankoopdatum berekend.
3. De 3 jaar aanvullende garantie kun je alleen aanvragen als je beschikt over een kopie van het originele aankoopbewijs en het Inventum 5 jaar garantiecertificaat.

Groot huishoudelijke apparatuur

1. Storingen of defecten aan groot huishoudelijke apparatuur (vrijstaand- en inbouw witgoed) kunnen worden gemeld via het formulier op www.inventum.eu/service-aanvraag, telefonisch bij de consumentenservice van Inventum of via de winkel waar je de apparatuur hebt gekocht. Het telefoonnummer van de consumentenservice vind je op www.inventum.eu.
2. Bij gemelde storingen of defecten aan groot huishoudelijke apparatuur heeft Inventum de mogelijkheid om ter plaatse bij de consument in Nederland een witgoedmonteur het defecte apparaat te laten onderzoeken en vervolgens een reparatie uit te laten voeren. De consumentenservice van Inventum kan ook besluiten dat het apparaat wordt omgeruild.
3. Als je een storing of defect aan groot huishoudelijke apparatuur meldt in de eerste 2 jaar vanaf de datum van aankoop, brengt Inventum geen kosten in rekening voor omruilen, voorrijden, onderdelen, materiaalgebruik en arbeidsloon.
4. Als je het product op de hiervoor beschreven wijze hebt geregistreerd op www.inventum.eu/garantie-registratie en je vervolgens een storing aan groot huishoudelijke apparatuur meldt in het 3e t/m 5e jaar vanaf de datum van aankoop, dan is de 5 jaar Inventum garantie van toepassing en wordt het apparaat kosteloos gerepareerd of omgeruild. Je bent dan bij reparatie of omruiling van het apparaat alleen omruilkosten verschuldigd. De actuele omruilkosten kun je terugvinden op www.inventum.eu/omruilkosten. Indien je het product niet hebt geregistreerd, dan is de 3 jaar aanvullende garantie niet van toepassing.
5. Bij een melding van een storing of defect zal een monteur binnen 1 werkdag contact opnemen voor het maken van een bezoekspraak. Bij melding in het weekend of op feestdagen is dit de eerstvolgende werkdag.

6. Indien je een storing of defect meldt via het formulier op www.inventum.eu/service-aanvraag, word je via mobiele berichten en e-mail op de hoogte gehouden van de voortgang.
7. De garantietermijn begint te lopen op de datum van aankoop van het product.
8. Voor het recht op garantie dien je een kopie van het originele aankoopbewijs en het Inventum 5 jaar garantiecertificaat te kunnen overleggen.
9. De garantie geldt uitsluitend bij normaal huishoudelijk gebruik van de Inventum producten binnen Nederland.

Storingen of defecten buiten de garantietermijn

1. In geval van storingen of defecten aan klein huishoudelijke apparatuur of groot huishoudelijke apparatuur buiten de garantietermijn, kan hiervan melding worden gemaakt bij de consumentenservice via het contactformulier www.inventum.eu/service-aanvraag of door te bellen met de consumentenservice.
2. De consumentenservice kan je vragen het product voor onderzoek of reparatie op te sturen. De kosten van verzending zijn voor jouw rekening.
3. Aan het onderzoek naar de mogelijkheid tot repareren zijn kosten verbonden. Je moet hier vooraf toestemming voor geven.
4. Bij groot huishoudelijke apparatuur kan Inventum op jouw verzoek een witgoedmonteur sturen. De voorrijkosten, onderdeel- en materiaalkosten en arbeidsloon worden dan aan je in rekening gebracht.
5. In geval van opdracht tot reparatie moeten de reparatiekosten vooraf worden voldaan. Bij reparatie door een witgoedmonteur, dienen de kosten van de reparatie ter plaatse bij de monteur, bij voorkeur via pinbetaling, te worden afgerekend.

Uitgesloten van garantie

1. De hiervoor genoemde garanties gelden niet in geval van:
 - normale slijtage;
 - onoordeelkundig of oneigenlijk gebruik;
 - onvoldoende onderhoud;
 - het niet in acht nemen van de bedienings- en onderhoudsvoorschriften;
 - ondeskundige montage of reparatie door derden of door de consument zelf;
 - door de consument toegepaste niet originele onderdelen;
 - zakelijk of bedrijfsmatig gebruik;
 - het serienummer en/of rating-label is verwijderd.
2. Tevens geldt de garantie niet voor normale verbruiksartikelen, zoals:
 - kneedhaken, bakblikken, (koolstof)filters, etc.;
 - batterijen, lampjes, koolstoffilters, vetfilters enz.;
 - externe verbindingkabels;
 - glazen accessoires en glazen delen zoals ovendeuren;
 - en soortgelijke zaken.
3. Buiten de garantie vallen transportschades, voor zover deze niet door Inventum zijn veroorzaakt. Controleer daarom je nieuwe apparatuur voordat je deze in gebruik neemt. Als je beschadigingen aantreft, dien je deze binnen 5 werkdagen na aankoop te melden bij de winkel waar je het product hebt gekocht, of bij de consumentenservice van Inventum via het contactformulier op de website www.inventum.eu/service-aanvraag. Indien transportschades niet binnen deze termijn worden gemeld, aanvaardt Inventum geen enkele aansprakelijkheid ter zake.
4. Van garantie en/of vervanging zijn uitgesloten: defecten aan, verlies en beschadiging aan het apparaat als gevolg van een gebeurtenis die gewoonlijk verzekerd is onder de inboedelverzekering.

Van belang om te weten

1. Vervanging of herstel van een defect product of een onderdeel daarvan leidt niet tot verlenging van de oorspronkelijke garantietermijn.
2. Vervangen onderdelen, verpakkingsmateriaal en omgewisselde apparaten worden meegenomen door de witgoedmonteur en worden eigendom van Inventum.
3. Indien een klacht ongegrond is, komen alle kosten die daardoor zijn ontstaan voor rekening van de consument.
4. Na verloop van de garantietermijn worden alle kosten voor herstel of vervanging, inclusief administratie-, verzend- en voorrijkosten aan de consument in rekening gebracht.
5. Inventum is niet aansprakelijk voor schade die is ontstaan als gevolg van onjuiste inbouwsituaties.
6. Inventum is niet aansprakelijk voor schade veroorzaakt door van buiten het apparaat ontstane oorzaken, tenzij deze aansprakelijkheid voortvloeit uit dwingendrechtelijke bepalingen.
7. Op deze garantie- en servicevoorwaarden is Nederlands recht van toepassing. Geschillen zullen uitsluitend worden berecht door de bevoegde Nederlandse rechter.

general terms and conditions of service and warranty

We do not need to remind you of the importance of service. After all, we develop our products to a standard so that you can enjoy them for many years, without any concerns. If, nevertheless, there is a problem, we believe you are entitled to a solution straight away. Hence our products come with an exchange service, on top of the rights and claims you are entitled to by law. By exchanging a product or part, we save you time, effort and costs.

2-year full manufacturer's warranty

1. Customers enjoy a 2-year full manufacturer's warranty on all Inventum products. Within this period, a faulty product or part will always be exchanged for a new model, free of charge. In order to claim under the 2-year full manufacturer's warranty, you can either return the product to the shop you bought it from or contact the Inventum customer service department via the form at www.inventum.eu/service-aanvraag.
2. The 2-year warranty period starts from the date the product is bought.
3. In order to claim under the warranty, you must produce a copy of the original receipt.
4. The warranty applies only to normal domestic use of Inventum products within the Netherlands.

5-year Inventum warranty

1. Inventum offers a 5-year warranty on most large domestic appliances and a selection of small domestic appliances. This 5-year Inventum warranty consists of a 2-year full manufacturer's warranty, extended by a further 3-year warranty. The only thing you need to do to qualify for the 3-year extended warranty is to register the product within 45 days of purchase. You can read more about registering the product in the following paragraph.
2. In accordance with the 5-year Inventum warranty provisions, a faulty product or part will always be exchanged for a new model during the first 2 years under the warranty. During the 3rd to 5th year under the warranty, you will only pay the costs of exchange. The current costs of exchange are listed at www.inventum.eu/omruilkosten.
3. In order to claim under the 5-year Inventum warranty, you can either return the product to the shop you bought it from or contact the Inventum customer service department via the form at www.inventum.eu/service-aanvraag.
4. The 5-year warranty period starts from the date the product is bought.
5. In order to claim under the warranty, you must produce a copy of the original receipt.
6. The warranty applies only to normal domestic use of Inventum products within the Netherlands.

Product registration

1. The 3-year extended warranty is easy to obtain, free of charge, by registering the product within 45 days of purchase, via the website www.inventum.eu/garantie-registratie. If you did not register the product within 45 days of purchase, you can still do so up to 2 years after the purchase date. However, there will be a charge. The one-off registration charge is € 89 for each separate product. Registration is possible only for products that are subject to the 5-year Inventum warranty. Whether the product qualifies for the 5-year Inventum warranty is stated in the product user manual and in the product information sheet, on Inventum's website.
2. The warranty period always starts from the date the product is bought. If the product is registered for the extended warranty at a later date, the warranty period still starts from the original date of purchase.
3. The 3-year extended warranty can only be applied for if you are in the possession of a copy of the original receipt and the Inventum 5-year warranty certificate.

Large domestic appliances

1. Breakdowns or faults in large domestic appliances (separate and built-in white goods) can be registered via the form at www.inventum.eu/service-aanvraag, by calling the Inventum customer service department or in the store where you bought the device. The telephone number of the customer service department can be found at www.inventum.eu.
2. In the event of breakdowns or faults in large domestic appliances, Inventum will have the option to have a service engineer inspect the faulty device onsite at the customer in the Netherlands and to carry out repairs, there and then. The Inventum customer service department can also decide to have the device exchanged.
3. If you suffer a breakdown or fault in a large domestic appliance during the first 2 years from the date of purchase, Inventum will not charge any costs for the exchange, call-out or for parts and labour.
4. If you registered the product as described before at www.inventum.eu/garantie-registratie and you subsequently report a breakdown of a large domestic appliance in the 3rd to 5th year of the date of purchase, the 5-year Inventum warranty applies and the device will be repaired or exchanged, free of charge. In the event of a repair or exchange of the device, you only pay the costs of exchange. The current costs of exchange are listed at www.inventum.eu/omruilkosten. If you did not register the product, the 3-year extended warranty does not apply.
5. When reporting a breakdown or fault, a service engineer will contact the customer within 1 working day in order to make an appointment. When the report is made in a weekend or during a public holiday, this will be the next working day.
6. If you report a breakdown or fault via the form at www.inventum.eu/service-aanvraag, you will be kept informed of the progress via mobile messages and e-mail.
7. The warranty period starts from the date the product is bought.

8. In order to claim under the warranty, you must produce a copy of the original receipt and the Inventum 5-year warranty certificate.
9. The warranty applies only to normal domestic use of Inventum products within the Netherlands.

Breakdowns or faults outside the warranty period

1. Breakdowns or faults in small or large domestic appliances outside the warranty period, can be reported to the customer services department via the form at www.inventum.eu/service-aanvraag or by calling the customer services department.
2. The customer services department may ask you to send the product for inspection or repair. The costs of dispatch will be at your expense.
3. The inspection to establish whether repair is possible involves a charge. You need to grant your permission for this, in advance.
4. In the event of a large domestic appliance, Inventum, at your request, can send out a service engineer. In that case, you will be charged the call-out costs, as well as parts and labour.
5. In the event of an instruction to repair, the repair costs must be paid in advance. In the event of a repair by a service engineer, the costs of the repair must be settled with the engineer onsite, preferably by means of PIN payment.

Warranty exclusions

1. The following is excluded from the aforesaid warranties:
 - normal wear and tear;
 - improper use or misuse;
 - insufficient maintenance;
 - failure to comply with the operating and maintenance instructions;
 - unprofessional installation or repairs by third parties or the customer himself;
 - non-original parts used by the customer;
 - use for commercial or business purposes;
 - removal of the serial number and/or rating label.
2. In addition, the warranty does not apply to normal consumer goods, such as:
 - dough hooks, baking tins, (carbon) filters, etc.;
 - batteries, bulbs, carbon filters, fat filters etc.;
 - external connection cables;
 - glass accessories and glass parts such as oven doors;
 - and similar items.
3. Transport damage not caused by Inventum is also excluded. Therefore, inspect your new device before starting to use it. If you detect any damage, you must report this to the store where you purchased the product within 5 working days, or to the Inventum customer service department via the form at www.inventum.eu/service-aanvraag. If transport damage is not reported within this period, Inventum does not accept any liability in this respect.
4. The following are excluded from warranty and/or replacement: faults, loss of and damage to the device as a result of an event that is normally insured under the home contents insurance.

Important to know

1. The replacement or repair of a faulty product, or a part thereof, does not lead to an extension of the original warranty period.
2. Parts that have been replaced, packaging material and exchanged devices are taken back by the service engineer and become the property of Inventum.
3. If a complaint is unfounded, all costs arising from it will be at the customer's expense.
4. Following expiry of the warranty period, all costs of repair or replacement, including administration costs, dispatch and call-out charges, will be charged to the customer.
5. Inventum cannot be held liable for damage as a result of devices built in incorrectly.
6. Inventum cannot be held liable for damage caused by external events, unless this liability arises from mandatory statutory provisions.
7. These warranty and service provisions are governed by Dutch law. Disputes will be settled exclusively by the competent Dutch court.

Allgemeine Service- und Garantiebedingungen

Wie wichtig Kundenservice ist, brauchen wir Ihnen nicht zu sagen. Wir entwickeln unsere Produkte so, dass Sie jahrelang unbeschwert Freude daran erleben können. Sollte dennoch ein Problem auftreten, dann dürfen Sie unseres Erachtens sofort eine Lösung erwarten. Darum bieten wir Ihnen auf all unsere Produkte einen Umtauschservice an, zusätzlich zu den Rechten und Ansprüchen, die Ihnen gesetzlich zustehen. Durch den Umtausch eines Produktes oder Geräteteils ersparen wir Ihnen Zeit, Mühe und Kosten.

Zwei Jahre volle Werksgarantie

1. Auf alle Produkte von Inventum erhalten Sie als Konsument standardmäßig zwei Jahre volle Werksgarantie. Innerhalb dieses Zeitraums wird ein defektes Produkt oder Geräteteil in jedem Fall gratis gegen ein neues Exemplar umgetauscht. Um Ihren Anspruch auf die zweijährige volle Werksgarantie geltend zu machen, wenden Sie sich an das Geschäft, bei dem Sie das Produkt gekauft haben, oder kontaktieren Sie den Kundenservice von Inventum mittels des Formulars auf der Seite www.inventum.eu/service-aanvraag.
2. Die Garantiezeit von zwei Jahren beginnt am Datum des Ankaufs des Produktes.
3. Zur Geltendmachung des Garantieanspruches ist eine Kopie des Originalkaufbeleges vorzulegen.
4. Die Garantie gilt ausschließlich bei normalem Hausgebrauch der Inventum Produkte innerhalb der Niederlande.

Fünf Jahre Inventum-Garantie

1. Auf die meisten großen Haushaltsgeräte und eine Auswahl kleiner Haushaltsprodukte gewährt Inventum die fünfjährige Inventum-Garantie. Diese fünfjährige Inventum-Garantie besteht aus der zweijährigen, vollen Werksgarantie sowie einer anschließenden, dreijährigen Zusatzgarantie. Um Ihren Anspruch auf eine dreijährige Zusatzgarantie zu aktivieren, müssen Sie lediglich das Produkt innerhalb von 45 Tagen nach Ankauf registrieren. Im folgenden Abschnitt erfahren Sie mehr über die Registrierung des Produktes.
2. Für die fünfjährige Inventum-Garantie gilt, dass ein defektes Produkt oder Geräteteil während der ersten zwei Jahre in jedem Fall kostenlos gegen ein neues Exemplar umgetauscht wird. Während des dritten bis einschließlich fünften Jahres bezahlen Sie nur die Kosten des Umtauschs. Die aktuellen Umtauschkosten finden Sie auf der Seite www.inventum.eu/omruilkosten.
3. Um Ihren Anspruch auf die fünfjährige Inventum-Garantie geltend zu machen, wenden Sie sich an das Geschäft, bei dem Sie das Produkt gekauft haben, oder kontaktieren Sie den Kundenservice von Inventum mittels des Formulars auf der Seite www.inventum.eu/service-aanvraag.
4. Die Garantiezeit von fünf Jahren beginnt am Datum des Ankaufs des Produktes.
5. Zur Geltendmachung des Garantieanspruches ist eine Kopie des Originalkaufbeleges vorzulegen.
6. Die Garantie gilt ausschließlich bei normalem Hausgebrauch der Inventum Produkte innerhalb der Niederlande.

Produktregistrierung

1. Die dreijährige Zusatzgarantie erhalten Sie einfach und kostenlos, indem Sie das Produkt innerhalb von 45 Tagen nach Ankauf auf der Internetseite www.inventum.eu/garantie-registratie registrieren. Sollten Sie das Produkt nicht innerhalb von 45 Tagen nach Ankauf registriert haben, können Sie dies noch innerhalb von zwei Jahren nach Ankauf nachholen. Dann sind jedoch Kosten mit dieser Registrierung verbunden. Die einmaligen Registrierungskosten betragen 89,- € für jedes einzelne Produkt. Eine Registrierung ist nur für Produkte möglich, für die die fünfjährige Inventum-Garantie gilt. Bitte entnehmen Sie der Gebrauchsanleitung des Produktes oder den Produktinformationen auf der Website von Inventum, ob auf dieses Produkt die fünfjährige Inventum-Garantie gewährt wird.
2. Die Garantiezeit beginnt immer am Datum des Ankaufs des Produktes. Auch wenn das Produkt erst später für die Zusatzgarantie registriert wird, wird die Garantiezeit ab dem ursprünglichen Kaufdatum gerechnet.
3. Die dreijährige Zusatzgarantie können Sie nur dann beantragen, wenn Sie über eine Kopie des Originalkaufbeleges und die Bescheinigung der fünfjährigen Inventum-Garantie verfügen.

Große Haushaltsgeräte

1. Störungen oder Defekte an großen Haushaltsgeräten (freistehende oder eingebaute Weiße Ware) können mittels des Formulars auf der Seite www.inventum.eu/service-aanvraag, telefonisch beim Kundenservice von Inventum oder über das Geschäft, bei dem Sie das Gerät gekauft haben, gemeldet werden. Die Telefonnummer des Kundenservice finden Sie auf unserer Website www.inventum.eu.
2. Bei gemeldeten Störungen oder Defekten an großen Haushaltsgeräten kann Inventum vor Ort beim Konsumenten in den Niederlanden das defekte Gerät von einem Haushaltsgerätemonteur überprüfen und daraufhin eine Reparatur durchführen lassen. Der Kundenservice von Inventum kann auch beschließen, das Gerät umzutauschen.
3. Sollten Sie eine Störung oder einen Defekt an einem großen Haushaltgerät in den ersten zwei Jahren ab dem Datum des Ankaufs melden, stellt Inventum keine Kosten für Umtausch, Anfahrt, Ersatzteile, Materialverwendung und Arbeitslohn in Rechnung.
4. Wenn Sie das Produkt auf www.inventum.eu/garantie-registratie auf die oben genannte Weise registriert haben und daraufhin eine Störung an einem großen Haushaltsgerät im dritten bis einschließlich fünften Jahr ab dem Datum des Ankaufs melden, dann gilt die fünfjährige Inventum-Garantie und wird das Gerät kostenlos repariert oder umgetauscht.

Bei Reparatur oder Umtausch des Gerätes werden dann nur Umtauschkosten fällig. Die aktuellen Umtauschkosten finden Sie auf der Seite www.inventum.eu/omruilkosten. Falls Sie das Produkt nicht registriert haben, gilt die dreijährige Zusatzgarantie nicht.

- Bei einer Meldung einer Störung oder eines Defektes nimmt der Monteur innerhalb eines Werktages mit Ihnen Kontakt auf, um einen Besuchstermin zu vereinbaren. Bei einer Meldung am Wochenende oder an Feiertagen geschieht dies am nächstfolgenden Werktag.
- Falls Sie eine Störung oder einen Defekt mittels des Formulars auf der Seite www.inventum.eu/service-aanvraag melden, werden Sie mittels mobiler Nachrichten und per E-Mail über den weiteren Verlauf auf dem Laufenden gehalten.
- Die Garantiezeit beginnt am Datum des Ankaufs des Produktes.
- Zur Geltendmachung des Garantieanspruches ist eine Kopie des Originalkaufbeleges und die Bescheinigung der fünfjährigen Inventum-Garantie vorzulegen.
- Die Garantie gilt ausschließlich bei normalem Hausgebrauch der Inventum Produkte innerhalb der Niederlande.

Störungen oder Defekte außerhalb der Garantiezeit

- Im Falle von Störungen oder Defekten an kleinen oder großen Haushaltsgeräten außerhalb der Garantiezeit kann dies beim Kundenservice mittels des Formulars www.inventum.eu/service-aanvraag oder durch einen Anruf beim Kundenservice gemeldet werden.
- Der Kundenservice bittet Sie möglicherweise, das Produkt für eine Überprüfung oder Reparatur einzusenden. Die Versandkosten gehen auf Ihre Rechnung.
- Mit der Überprüfung, ob eine Reparatur möglich ist, sind Kosten verbunden, zu denen Sie im Voraus Ihre Zustimmung geben müssen.
- Bei großen Haushaltsgeräten kann Inventum auf Ihr Ersuchen hin einen Haushaltsgerätemonteur beauftragen. Die Kosten für die Anfahrt, die Ersatzteile und das Material sowie der Arbeitslohn werden Ihnen dann in Rechnung gestellt.
- Im Falle eines Reparaturauftrages müssen die Reparaturkosten vorab bezahlt werden. Bei einer Reparatur durch einen Haushaltsgerätemonteur müssen die Kosten der Reparatur vor Ort beim Monteur, vorzugsweise durch elektronische Zahlung, beglichen werden.

Garantieausschluss

- Die oben genannten Garantien gelten nicht im Falle von:
 - normalem Verschleiß;
 - unsachgemäßem oder zweckwidrigem Gebrauch;
 - unzureichender Wartung;
 - Nichtbeachtung der Bedienungs- und Wartungsvorschriften;
 - unfachmännischer Montage oder Reparatur durch Dritte oder den Konsumenten selbst;
 - Verwendung von Nichtoriginalteilen durch den Konsumenten;
 - geschäftlicher oder gewerblicher Nutzung;
 - Entfernung der Seriennummer und/oder des Typenschildes.
- Gleichzeitig gilt die Garantie nicht für normale Konsumartikel wie z.B.:
 - Knethaken, Backbleche, (Kohlenstoff-)Filter u. Ä.;
 - Batterien, Glühbirnen, Kohlenstofffilter, Fettfilter usw.;
 - externe Verbindungskabel;
 - Glaszubehör und Glasteile wie z.B. Ofentüren;
 - sowie ähnliche Artikel.
- Nicht von der Garantie abgedeckt sind Transportschäden, sofern diese nicht von Inventum verursacht wurden. Kontrollieren Sie darum Ihr neues Gerät, bevor Sie es in Gebrauch nehmen. Sollten Sie Beschädigungen feststellen, sind diese innerhalb von fünf Werktagen nach Ankauf beim Geschäft zu melden, bei dem Sie das Produkt gekauft haben, oder beim Kundenservice von Inventum mittels des Formulars auf der Seite www.inventum.eu/service-aanvraag. Falls Transportschäden nicht innerhalb dieser Frist gemeldet werden, übernimmt Inventum diesbezüglich keinerlei Haftung.
- Von der Garantie und/oder einem Ersatz ausgeschlossen sind: Defekte, Verlust oder Beschädigung des Gerätes infolge eines Vorfalls, der normalerweise von der Hausratversicherung abgedeckt ist.

Wichtige Informationen

- Der Ersatz oder die Ausbesserung eines defekten Produktes oder eines seiner Geräteteile hat nicht eine Verlängerung der ursprünglichen Garantiefrist zur Folge.
- Ersetzte Geräteteile, Verpackungsmaterial und umgetauschte Apparate werden vom Haushaltsgerätemonteur mitgenommen und gehen in Inventums Eigentum über.
- Falls eine Reklamation unbegründet ist, gehen alle Kosten, die dadurch entstanden sind, auf Rechnung des Konsumenten.
- Nach Ablauf der Garantiefrist werden alle Kosten für die Ausbesserung oder den Ersatz, einschließlich der Verwaltungs-, Versand- und Anfahrtskosten, dem Konsumenten in Rechnung gestellt.
- Inventum haftet nicht für Schaden, der infolge ungeeigneter Einbausituationen entstanden ist.
- Inventum übernimmt auch keine Haftung für Schaden aus außerhalb des Gerätes entstandenen Ursachen, es sei denn, dass sich diese Haftung aus zwingenden Rechtsvorschriften ergibt.
- Auf diese Garantie- und Servicebedingungen ist niederländisches Recht anwendbar. Rechtsstreitigkeiten unterliegen ausschließlich dem Urteil des zuständigen niederländischen Richters.

conditions générales de garantie et de service après-vente

Plus besoin de vous dire à quel point le service après-vente est important. Nous développons nos produits pour que vous puissiez en profiter sans souci et avec plaisir pendant de longues années. Si, toutefois, un produit pose des problèmes, nous y remédierons immédiatement. C'est pourquoi nous vous offrons un service d'échange pour nos produits, sans oublier les droits et réclamations qui vous reviennent en vertu de la loi. L'échange d'un produit ou d'une pièce vous fait économiser du temps, des efforts et de l'argent.

2 ans de garantie complète de fabrication

1. Une garantie complète de fabrication de 2 ans est accordée au consommateur pour tous les produits d'Inventum. Pendant cette période, un produit défectueux ou une pièce défectueuse peut toujours être échangé(e) gratuitement contre un nouvel exemplaire. Pour pouvoir revendiquer la garantie complète de fabrication de 2 ans, vous pouvez retourner au magasin où vous avez acheté le produit ou contacter le service des consommateurs d'Inventum par le biais du formulaire sur www.inventum.eu/service-aanvraag.
2. La période de garantie de 2 ans commence à courir à partir de la date d'achat du produit.
3. Pour avoir droit à la garantie, il faut remettre une copie du bon d'achat original.
4. La garantie s'applique seulement à un usage ménager normal des produits Inventum aux Pays-Bas.

5 ans de garantie Inventum

1. Inventum offre une garantie Inventum de 5 ans sur la plupart des gros appareils ménagers et une sélection de petits appareils ménagers. Cette garantie Inventum de 5 ans se compose de la garantie de fabrication complète de 2 ans et d'une garantie supplémentaire de 3 ans. La seule chose à faire pour bénéficier du droit à la garantie supplémentaire de 3 ans est d'enregistrer le produit dans les 45 jours après l'achat. Le paragraphe suivant vous donne des informations plus détaillées sur l'enregistrement du produit.
2. En ce qui concerne la garantie Inventum de 5 ans, un produit défectueux ou une pièce défectueuse sera toujours gratuitement échangé(e) contre un nouvel exemplaire pendant les 2 premières années. Vous ne paierez que les frais d'échange pendant la 3e à la 5e année. Les frais d'échange actuels figurent sur www.inventum.eu/omruilkosten.
3. Pour revendiquer la garantie Inventum de 5 ans, vous pouvez retourner au magasin où vous avez acheté le produit ou contacter le service des consommateurs d'Inventum par le biais du formulaire sur www.inventum.eu/service-aanvraag.
4. La période de garantie de 5 ans commence à courir à partir de la date d'achat du produit.
5. Pour avoir droit à la garantie, il faut remettre une copie du bon d'achat original.
6. La garantie s'applique seulement à un usage ménager normal des produits Inventum aux Pays-Bas.

Enregistrement du produit

1. La garantie supplémentaire de 3 ans se règle facilement et gratuitement en enregistrant le produit dans les 45 jours après l'achat via le site web www.inventum.eu/garantie-registratie. Si vous n'avez pas enregistré le produit dans les 45 jours suivant l'achat, vous aurez encore le temps de le faire pendant 2 ans après l'achat. Cet enregistrement s'accompagne de frais. Les frais d'enregistrement uniques sont de € 89,- pour chaque produit séparé. L'enregistrement est seulement possible pour des produits auxquels s'applique la garantie Inventum de 5 ans. Le mode d'emploi du produit et les informations sur le produit figurant sur le site web d'Inventum indiquent si le produit entre en ligne de compte pour la garantie Inventum de 5 ans.
2. La période de garantie commence toujours à courir à partir de la date de l'achat du produit. La période de garantie est calculée à partir de la date d'achat initiale, même si le produit est enregistré ultérieurement pour la garantie supplémentaire.
3. Vous pouvez seulement demander la garantie supplémentaire de 3 ans, si vous disposez d'une copie du bon d'achat original et du certificat de garantie Inventum de 5 ans.

Gros appareils ménagers

1. Les pannes ou défauts des gros appareils ménagers (produits blancs intégrables et autonomes) peuvent être signalés par le biais du formulaire sur www.inventum.eu/service-aanvraag, par téléphone auprès du service des consommateurs d'Inventum. Ou par le biais du magasin où vous avez acheté l'appareil. Le numéro de téléphone du service des consommateurs figure sur www.inventum.eu.
2. En cas de signalements de pannes ou de défauts de gros appareils ménagers, Inventum a la possibilité de faire examiner l'appareil défectueux, sur place, chez le consommateur, aux Pays-Bas, par un monteur en électroménager, qui procédera ensuite à la réparation. Le service des consommateurs d'Inventum peut aussi décider d'échanger l'appareil.
3. Si vous signalez une panne ou un défaut d'un gros appareil ménager pendant les 2 premières années, à compter de la date d'achat, Inventum ne facturera pas les frais dus à l'échange, aux frais de déplacement, aux pièces, à l'utilisation de matériel et au salaire du monteur.
4. Si vous avez enregistré le produit de la façon préalablement décrite sur www.inventum.eu/garantie-registratie et si vous signalez la panne d'un gros appareil ménager au cours de la 3e à la 5e année, à compter de la date d'achat, la garantie Inventum de 5 ans sera applicable et l'appareil sera réparé ou échangé gratuitement. Vous ne serez redevable que des

- frais d'échange en cas de réparation ou d'échange de l'appareil. Les frais d'échange actuels figurent sur www.inventum.eu/omruilkosten. Si vous n'avez pas enregistré le produit, la garantie supplémentaire de 3 ans ne sera pas applicable.
- En cas de signalement d'une panne ou d'un défaut, un monteur vous contactera dans un délai d'1 jour ouvrable pour fixer un rendez-vous. En cas de signalement pendant le week-end ou les jours fériés, il s'agira du premier jour ouvrable suivant le week-end ou le jour férié.
 - Si vous signalez une panne ou un défaut par le biais du formulaire sur www.inventum.eu/service-aanvraag, vous serez tenu au courant du suivi par des messages mobiles et un courriel.
 - La période de garantie commence à courir à la date d'achat du produit.
 - Pour revendiquer la garantie Inventum de 5 ans, vous pouvez retourner au magasin où vous avez acheté le produit ou contacter le service des consommateurs d'Inventum par le biais du formulaire sur www.inventum.eu/service-aanvraag.
 - La garantie s'applique seulement à un usage ménager normal des produits Inventum aux Pays-Bas.

Pannes ou défauts en dehors de la période de garantie

- Le signalement de pannes ou de défauts des petits appareils ménagers ou de gros appareils ménagers en dehors de la période de garantie pourra être fait auprès du service des consommateurs par le biais du formulaire www.inventum.eu/service-aanvraag ou en appelant le service des consommateurs.
- Le service des consommateurs peut vous demander d'envoyer le produit pour examen ou réparation. Les frais d'envoi seront portés à votre compte.
- Des frais sont liés à l'examen des possibilités de réparation. Il faut en demander l'autorisation préalable.
- À votre demande, Inventum peut envoyer un monteur en électroménager en cas de gros appareils ménagers. Les frais de déplacement, les frais de la pièce et de matériel et les frais de salaire seront portés à votre compte.
- En cas de demande de réparation, les frais de réparation devront être payés au préalable. En cas de réparation par un monteur en électroménager, les frais de la réparation sur place par le monteur devront être payés de préférence par paiement PIN.

Sont exclus de la garantie

- Les garanties précitées ne s'appliquent pas aux cas suivants :
 - L'usure normale ;
 - Une utilisation inappropriée ou abusive ;
 - Un entretien insuffisant ;
 - Un non-respect des prescriptions de commande et d'entretien ;
 - Un montage ou une réparation incompétent(e) effectué(e) par des tiers ou par le consommateur en personne ;
 - Des pièces non originales utilisées par le consommateur ;
 - Un usage commercial ou professionnel ;
 - Le numéro de série et/ou la plaque signalétique est retiré(e).
- De plus, la garantie ne s'applique pas aux articles de consommation normaux, tels que :
 - Des crochets pétrisseurs, des plaques à pâtisserie, des filtres(carbone), etc. ;
 - Des piles, des lampes, des filtres carbone, des filtres graisse, etc. ;
 - Des câbles de liaison externes ;
 - Des accessoires en verre et des pièces en verre comme les portes de fours ;
- Et des articles similaires. Les dommages causés par le transport ne sont pas couverts par la garantie, dans la mesure où ils n'ont pas été causés par Inventum. Contrôlez donc votre nouvel appareil avant de l'utiliser. Si le produit est endommagé, il faudra signaler ces dommages dans les 5 jours ouvrables suivant l'achat auprès du magasin où vous avez acheté le produit ou auprès du service des consommateurs par le biais du formulaire sur www.inventum.eu/service-aanvraag. Inventum n'assurera aucune responsabilité, si les dommages causés par le transport ne sont pas signalés dans ce délai.
- Sont exclus de la garantie et/ou du remplacement : les défauts, la perte et les dommages subis par l'appareil à la suite d'un événement habituellement assuré par l'assurance du mobilier.

Important à savoir

- Le remplacement ou la réparation d'un produit défectueux ou d'une pièce défectueuse n'entraîne pas un prolongement du délai de garantie initial.
- Les pièces de rechange, le matériel d'emballage et les appareils échangés sont emportés par le monteur en électroménager et deviennent la propriété d'Inventum.
- Si une réclamation n'est pas fondée, tous les frais occasionnés à cet effet seront portés au compte du consommateur.
- Une fois que le délai de garantie aura expiré, tous les frais liés à la réparation ou au remplacement, y compris, les frais administratifs, les frais d'envoi et de déplacement, seront portés au compte du consommateur.
- Inventum n'est pas responsable du dommage causé à la suite de situations d'intégration inadéquates.
- Inventum n'est pas responsable des dommages causés par des facteurs externes à l'appareil, à moins que cette responsabilité découle de dispositions à caractère impératif.
- Le droit néerlandais s'applique à ces conditions de garantie et de service après-vente. Les litiges seront exclusivement tranchés par le juge néerlandais compétent.



klein huishoudelijk



witgoed vrijstaand



witgoed inbouw



persoonlijke verzorging

**Inventum Huishoudelijke
Apparaten B.V.**

Postbus 5023
6802 EA Arnhem

www.inventum.eu

 [instagram.com/inventum1908](https://www.instagram.com/inventum1908)

 [facebook.com/inventum1908](https://www.facebook.com/inventum1908)

 [youtube.com/inventum1908](https://www.youtube.com/inventum1908)