

INVENTUM

maakt 't moment

CONDENSER DRYER

condensdroger

VDC8001W



- gebruiksaanwijzing
- instruction manual

5 JAAR
INVENTUM
GARANTIE

OMRUIL
SERVICE

OER
HOLLANDS
SINDS 1908

Nederlands

1. veiligheidsinstructies	pag. - 4
2. productbeschrijving	pag. - 9
3. installatie en aansluiting	pag. - 10
4. bediening	pag. - 12
5. onderhoud en reiniging	pag. - 24
6. probleemoplossing	pag. - 26
7. technische specificaties	pag. - 30
<i>algemene voorwaarden service en garantie</i>	<i>pag. - 59</i>

English

1. safety instructions	page - 32
2. product description	page - 36
3. installation and connection	page - 37
4. operation	page - 39
5. maintenance and cleaning	page - 51
6. troubleshooting	page - 53
7. technical specifications	page - 57
<i>general terms and conditions of service and warranty</i>	<i>page - 61</i>

1 veiligheidsvoorschriften

Symbolen in dit document

	Informatie, advies, tip of aanbeveling	
	Waarschuwing	Algemeen gevaar
	Waarschuwing	Gevaar op elektrische schokken
	Waarschuwing	Gevaarlijk heet oppervlak
	Waarschuwing	Brandgevaar
	Het is belangrijk dat u alle instructies goed doorleest.	



Lees deze instructies goed door voordat u het apparaat gebruikt en bewaar deze instructies voor toekomstig gebruik.

Gebruik het apparaat niet zonder eerst de instructies door te lezen.

- Controleer de verpakking en het apparaat op schade die is ontstaan tijdens het vervoer. Gebruik het apparaat niet als het beschadigd is, maar neem contact op met de verkoper.
- Als u de gebruiksvorschriften niet in acht neemt of het apparaat op onjuiste wijze gebruikt, kan er schade ontstaan aan de kleding en het apparaat of kan de gebruiker letsel oplopen. Houd de gebruiksaanwijzing bij de hand in de buurt van het apparaat.

INSTALLATIELOCATIE EN OMGEVING

- Dit apparaat is alleen voor gebruik binnenshuis.
- Houd het apparaat uit de buurt van warmtebronnen en direct zonlicht om slijtage aan kunststof en rubberen onderdelen te voorkomen.
- Plaats het apparaat niet achter een afsluitbare deur, een schuifdeur of een deur met een scharnier tegenover dat van de droger, op een manier die verhindert dat u de deur van de droger volledig kunt openen.
- Plaats het apparaat in een goed geventileerde ruimte, aangezien dit apparaat tijdens gebruik warmte en vochtigheid genereert.
- Plaats het apparaat niet in een ruimte waar de temperatuur onder de dan 5 °C kan zakken, aangezien de onderdelen van het apparaat beschadigd kunnen raken als het water in de slangen befrist.



Installeer het apparaat niet in een vochtige omgeving of ruimtes waar ontvlambaar of bijtend gas aanwezig is. Laat bij waterlekkage of waterspetters het apparaat aan de lucht drogen.

Gebruik nooit ontvlambare sprays of stoffen in de buurt van het apparaat.

INSTALLATIE

- Plaats het toestel op een stevige (betonnen) ondergrond die waterpas en stabiel is.
- Zet het apparaat waterpas met de verstelbare pootjes.
- Wacht minimaal 2 uur voordat u het apparaat aansluit op het elektriciteitsnet, totdat het apparaat op kamertemperatuur is gekomen.
- Voer het verpakkingsmateriaal af in overeenstemming met de lokale voorschriften. Houd het apparaat buiten bereik van kinderen. Gevaar voor verstikking.

ELEKTRISCHE INSTALLATIE

- Sluit het apparaat aan op een geaard stopcontact dat is beveiligd met een zekering die overeenkomt met de waarden op het typeplaatje.
- Zorg er vooral voor dat het apparaat niet op het netsnoer staat.
 -  Een beschadigd netsnoer mag alleen door de fabrikant, diens onderhoudsvertegenwoordiger of een ander bevoegd persoon worden vervangen om gevaar te voorkomen.
 -  Als het apparaat beschadigd is, mag u het niet gebruiken tot het is gerepareerd door de fabrikant, diens onderhoudsvertegenwoordiger of een andere bevoegde persoon.
- Het apparaat mag niet met een verlengsnoer worden aangesloten op het elektriciteitsnet.
 -  Sluit het apparaat niet aan op het elektriciteitsnet via een externe schakelaar, zoals een tijdschakelaar. Sluit het apparaat ook niet aan op een elektriciteitsnet dat regelmatig wordt in- en uitgeschakeld door de stroomleverancier.
- Sluit het apparaat niet aan op een stopcontact dat bedoeld is voor een scheerapparaat of haardroger.
- De stekker moet bereikbaar zijn na installatie.
 -  Gebruik nooit een verlengsnoer of meerdere stekkers om het apparaat aan te sluiten.
 -  Trek de stekker niet uit het stopcontact als er ontvlambaar gas in de buurt is.
 -  Trek nooit de stekker uit het stopcontact als uw handen nat zijn.
 -  Trek altijd de stekker uit het stopcontact als het apparaat niet in gebruik is.
- Een adequaat getrainde monteur of specialist moet het apparaat aansluiten op het elektriciteitsnet.
- Eventuele reparaties of onderhoud met betrekking tot de veiligheid of prestaties moeten worden uitgevoerd door getrainde specialist.
- Defecte onderdelen mogen alleen worden vervangen door goedgekeurde reserveonderdelen van erkende fabrikanten.
- Inventum is niet verantwoordelijk voor eventuele schade die ontstaat als het apparaat onjuist is aangesloten of wordt gebruikt of onderhouden door een onbevoegde persoon, en dergelijke schade valt niet onder de garantie.



EXPLOSIE- EN BRANDGEVAAR

- Droog geen kleding met ontvlambare stoffen zoals kerosine of alcohol. Anders kan er een explosie plaatsvinden.
- Gebruik de droogtrommel niet als er industriële chemicaliën zijn gebruikt voor het reinigen.
- Droog geen ongewassen spullen in de droogtrommel.

- Was spullen die zijn bevuild met stoffen zoals bakolie, aceton, alcohol, benzine, kerosine, vlekkenverwijderaars, terpentijn, was en wasverwijderaars, eerst in heet water met een extra hoeveelheid wasmiddel voordat u ze in de droogtrommel droogt.
- Droog geen spullen zoals schuimrubber (latexschuim), douchemutsen, waterdicht textiel, spullen met een rubberen achterkant en kleding of kussens met schuimrubberen kussentjes in de droogtrommel.
- Door olie aangetaste spullen kunnen spontaan ontbranden, vooral wanneer ze worden blootgesteld aan warmtebronnen, bijvoorbeeld in een wasdroger. De spullen worden warm, waardoor een oxidatiereactie in de olie ontstaat. Oxidatie zorgt voor warmte. Als die warmte niet kan ontsnappen, kunnen de items zo heet worden dat ze vlam vatten. Het stapelen of opslaan van door olie aangetaste artikelen kan verhinderen dat de warmte ontsnapt en dus brandgevaar opleveren.
- Maak de zakken van uw kledingstukken leeg, zodat er geen aanstekers en lucifers en dergelijke in de machine komen.
- Als het onvermijdelijk is dat stoffen verontreinigd met plantaardige olie, bakolie of haarverzorgingsproducten in de droogtrommel komen, was deze stoffen dan eerst in warm water met extra wasmiddel. Dit zal het gevaar verminderen, maar niet elimineren.
- **WAARSCHUWING:** Stop een droogtrommel nooit voor het einde van de droogcyclus, tenzij u alle spullen er snel uit haalt en ze uitspreidt zodat de warmte kan ontsnappen.
- Blokkeer geen openingen.
- Maak het drogerfilter regelmatig schoon.
- Er mogen zich geen pluizen ophopen rond de droogtrommel.

KINDVEILIGHEID

- Controleer voordat u de deur van het apparaat sluit en het programma start, of er in de trommel alleen wasgoed zit (en er bijvoorbeeld niet een kind of huisdier in is gekropen).
- Houd kinderen van 3 jaar en jonger uit de buurt van het apparaat, of zorg voor voortdurend toezicht.
- Het apparaat mag worden gebruikt door kinderen van 8 jaar en ouder en door personen met beperkte fysieke, zintuiglijke of mentale vermogens of gebrek aan ervaring of kennis, op voorwaarde dat zij het apparaat onder toezicht gebruiken of zijn geïnstrueerd in het veilige gebruik ervan en zij de gevaren van onjuist gebruik begrijpen. Laat kinderen niet met het apparaat spelen.
- Het apparaat mag niet door kinderen worden gereinigd of onderhouden, tenzij dit onder toezicht gebeurt.
- Houd kinderen onder toezicht zodat ze niet met het apparaat spelen.
- Ga niet op het product staan of zitten.
- Het apparaat is gemaakt conform alle relevantie veiligheidsnormen.
- Verwijder de deur of deactiveer het slot wanneer u het apparaat afvoert. In het verleden is het voorgekomen dat kinderen in oude apparaten zijn vast komen te zitten. Om een dergelijke situatie te voorkomen, moet u het deurslot van uw apparaat kapotmaken en de elektriciteitskabels lostrekken.

GEBRUIK EN ONDERHOUD



Gebruik dit apparaat uitsluitend voor het drogen van wasgoed zoals beschreven in de gebruiksaanwijzing. De machine is niet bedoeld voor droogreiniging.

- Gebruik alleen producten die speciaal zijn ontworpen voor het drogen van wasgoed. Inventum is niet verantwoordelijk voor eventuele schade aan of verkleuringen van pakkingen en kunststof onderdelen als gevolg van het onjuiste gebruik van bleekmiddelen of kleurstoffen.
- Defecte onderdelen mogen alleen worden vervangen door goedgekeurde reserveonderdelen van erkende fabrikanten.
- Zorg dat de zakken van uw kledingstukken leeg zijn. Scherpe en harde voorwerpen zoals munten, spelden, spijkers, schroeven, stenen enz. kunnen ernstige schade aan de machine veroorzaken.
- Voordat u het apparaat gebruikt, moet u de zakken van uw kledingstukken leegmaken, zodat er geen voorwerpen zoals aanstekers en lucifers in de machine komen.
- Sluit de deur niet te hard. Als het niet lukt om de deur te sluiten, controleer dan of het wasgoed goed in de trommel zit en goed is verdeeld.
- De gebruiker is verantwoordelijk voor eventuele schade als het apparaat onjuist is aangesloten of wordt gebruikt of onderhouden door een onbevoegde persoon. Dergelijke schade valt niet onder de garantie en de daaraan verbonden kosten zijn voor rekening van de gebruiker.
- Reinig het apparaat alleen met niet-corrosieve schoonmaakmiddelen.
- De garantie dekt geen verbruiksartikelen, kleine kleurafwijkingen, een hoger geluidsniveau als gevolg van veroudering en dat de werking van het apparaat niet verstoort, en uiterlijke defecten op onderdelen die de werking en veiligheid van het apparaat niet verstoren.

VERVOER/VERPLAATSING NA INSTALLATIE

- Het opgevangen water moet worden afgevoerd.
- Het apparaat is zwaar. Wees voorzichtig tijdens het verplaatsen. Houd bij het optillen van het apparaat geen uitstekende delen vast. Gebruik de deur van het apparaat niet als handvat.

BEOOGD GEBRUIK

- Dit apparaat is uitsluitend bedoeld voor huishoudelijk gebruik. Als u het apparaat beroepsmatig, commercieel of voor andere doeleinden dan normaal huishoudelijk gebruik inzet, of als het apparaat wordt gebruikt door iemand die geen consument is, is de garantieperiode gelijk aan de kortste wettelijk verplichte garantieperiode.
- Dit apparaat is bedoeld voor gebruik in huishoudelijke omgevingen of vergelijkbare omgevingen, zoals:
 - personeelskeukens in winkels, kantoren of andere bedrijfsgebouwen;
 - boerderijwoningen;
 - door gasten in hotels, motels en andere verblijfgelegenheden;
 - B&B's en vergelijkbare accommodaties;
 - gedeelde ruimtes in appartementen of flatgebouwen of in wasserettes.
- Het apparaat is niet bedoeld voor gebruik door personen (inclusief kinderen) met een fysieke of verstandelijke beperking of personen met een gebrek aan ervaring of kennis. Deze personen moeten geïnstrueerd worden in het gebruik van het apparaat door een persoon die verantwoordelijk is voor hun veiligheid.

HET OUDE APPARAAT

- Verwijder de deur of deactiveer het slot wanneer u het apparaat afvoert. In het verleden is het voorgekomen dat kinderen in oude apparaten zijn vast komen te zitten. Om een dergelijke situatie te voorkomen, moet u het deurslot van uw apparaat kapotmaken en de elektriciteitskabels lostrekken.

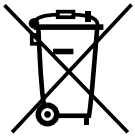

Deze markering geeft aan dat dit product in de EU niet met ander huishoudelijk afval mag worden afgevoerd.

Om mogelijke schade aan het milieu of gezondheid van mensen door ongecontroleerde afvalverwijdering te voorkomen, en om duurzaam hergebruik van materiële hulpbronnen te bevorderen, moet u het apparaat op verantwoorde wijze recyclen. Gebruik de inzamelsystemen of neem contact op met de winkel waar u het product heeft gekocht, om uw gebruikte apparaat in te leveren. De verkoper zal het product innemen en afvoeren voor milieuvriendelijke recycling.

VOORKANT

1. Condensaattank
2. Aan/Uit-knop
3. Programmakeuzeknop
4. Start/Pauze-knop
5. Bedieningspaneel
6. Deur
7. Drogerfilter
8. Luchtinlaat
9. Condensoreenheid
10. Typeplaatje

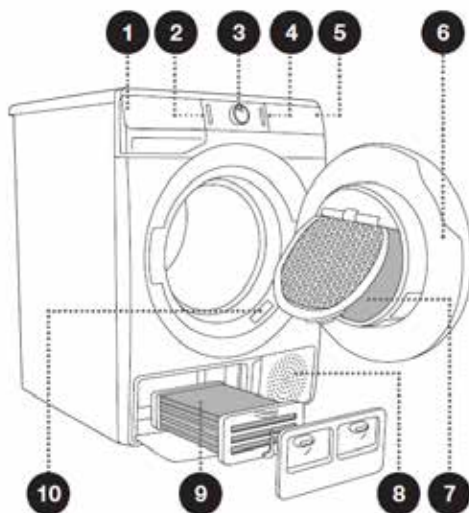

ACHTERKANT

1. Netsnoer
2. Condensafvoerslang
3. Stelpoten

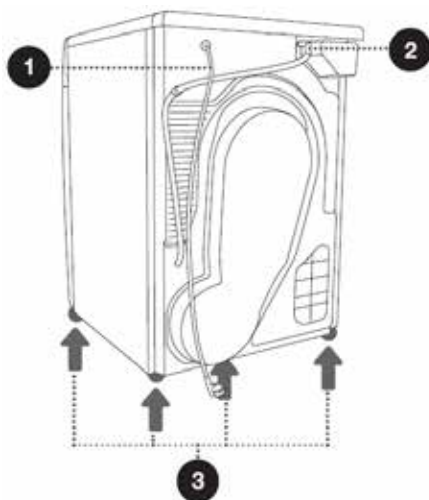



3 installatie en aansluiting

BENODIGDE INSTALLATIERUIMTE

WAARSCHUWING!

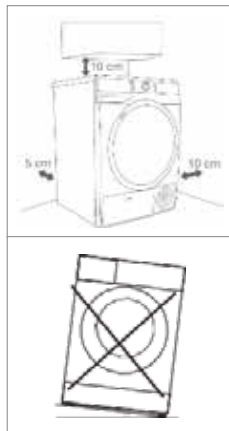
- Stabiliteit is belangrijk om te voorkomen dat het product gaat bewegen! Installeer het apparaat op een stabiele ondergrond en verdraai de verstelbare pootjes om het apparaat waterpas te zetten.
- Zorg ervoor dat het apparaat niet op het netsnoer staat.
- Houd de minimale afstanden ten opzichte van de wanden in acht, zoals aangegeven op de afbeelding.
- Plaats het apparaat niet op een hoogpolig tapijt, omdat dit de luchtcirculatie kan belemmeren.



 De ruimte waarin het apparaat wordt geplaatst, moet aan de volgende vereisten voldoen:

1. Een droge, vlakke en stabiele ondergrond
2. Buiten direct zonlicht
3. Een schone locatie, waar vuil zich niet ophoopt. De lucht moet vrij rond het apparaat kunnen circuleren. Blokkeer nooit de voorste luchtinlaat of de luchtinlaatroosters aan de achterkant van de machine.
4. Kamertemperatuur ligt tussen 10 °C en 25 °C
5. Plaats het apparaat in een goed geventileerde ruimte, aangezien dit apparaat tijdens gebruik warmte en vochtigheid produceert. Ver uit de buurt van warmtebronnen zoals een kolen-, gas- of houtkachel houden
6. Plaats deze droger niet op een wasmachine zonder stapelset.

APPARAAT UIT DE VERPAKKING HALEN

WAARSCHUWING!

- Verplaats het apparaat altijd met ten minste twee personen en draag beschermende kleding, zoals degelijke handschoenen.
- Verpakkingsmateriaal (zoals folie en piepschuim) kan gevaarlijk zijn voor kinderen.
- Er is verstikkingsgevaar! Houd verpakkingsmateriaal uit de buurt van kinderen.

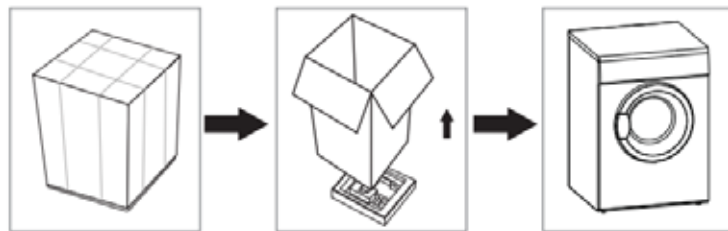

EXTERNE AFVOERSLANG INSTALLEREN (INBEGREPEN)

Installeer de externe afvoerslang als u de interne condensaat tank niet wilt gebruiken.

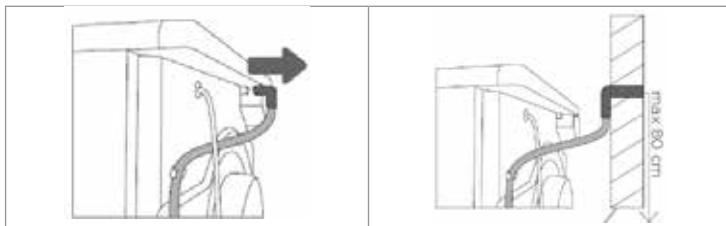

1. Maak de slang los van de houder aan de achterkant van de droger (linkerkant, onder de bovenklep).

2. Plaats de slang in een afvoerpijp, wasbak of een andere gootsteen.

APPARAAT WATERPAS ZETTEN



WAARSCHUWING!

Als u het apparaat op onjuiste wijze met de stelpoten waterpas stelt, kan dat ertoe leiden dat het apparaat gaat trillen, door de ruimte gaat bewegen en lawaai gaat maken tijdens de werking.

Zet het apparaat waterpas met een waterpas en steeksleutel nr. 22.

1. Verdraai de stelpoten met een steeksleutel.
2. Zet het apparaat waterpas in langs- en dwarsrichting.



apparaat aansluiten op het elektriciteitsnet



WAARSCHUWING!

- Wacht minimaal 2 uur voordat u het apparaat aansluit op het elektriciteitsnet, totdat het apparaat op kamertemperatuur is gekomen.
- Sluit het apparaat aan op een geaard stopcontact. Het stopcontact moet na de installatie van het apparaat bereikbaar zijn. Het stopcontact moet geaard zijn (in overeenstemming met de toepasselijke wetgeving).
- Informatie over uw apparaat is te vinden op het typeplaatje.
- We raden u aan een overspanningsbeveiliging te gebruiken om het apparaat te beschermen tegen blikseminslag.
- **Sluit het apparaat niet met een verlengsnoer aan op het elektriciteitsnet.**



- Sluit het apparaat niet aan op een stopcontact dat bedoeld is voor een scheerapparaat of haardroger.
- Eventuele reparaties of onderhoud met betrekking tot de veiligheid of prestaties moeten worden uitgevoerd door getrainde specialisten.
- Een beschadigd netsnoer mag alleen worden vervangen door een vertegenwoordiger van de fabrikant.

VOOR INGEBRUIKNAME

- i PAS OP!** Reinig voor het eerste gebruik de binnenkant van de trommel met een zachte, vochtige doek.
- Doe een paar schone lappen in de trommel.
 - Tijdens het drogen maken de luchtstroom en de pomp enig geluid. Dat is volkomen normaal.

VOOR ELKE DROOGCYCLUS

1. Sorteert uw wasgoed vóór elke droogcyclus door de wasetiketten te lezen.
2. Grondig centrifugeren van wasgoed in de wasmachine verkort de droogtijd en bespaart energie.
3. Voor uniforme droogresultaten sorteert u het wasgoed op stofsoort en selecteert u het juiste droogprogramma.
4. Maak voor het drogen knopen en ritsen, haakjes en oogjes dicht en knoop eventuele linten vast. Keer de zakken binnenstebuiten.
5. Laat jassen open en maak eventuele lange ritsen los, zodat het textiel gelijkmatig droogt.
6. Verwijder beugels van beha's of naai ze in.
7. Sluit dekbedovertrekken en kussenslopen om te voorkomen dat kleine spullen erin opgerold raken.
8. Het drogen van wasgoed gemaakt van bijzonder delicate stoffen die vervormd kunnen raken, wordt niet aanbevolen. De volgende soorten wasgoed mag u niet in het apparaat drogen, omdat uw kleding hierdoor kan vervormen:
 - lederen kleding en andere lederen producten;
 - kledingstukken die zijn gewaxt of op een andere manier zijn behandeld;
 - kledingstukken met grote houten, plastic of metalen onderdelen;
 - kledingstukken met lovertjes;
 - kledingstukken met metalen onderdelen die onderhevig zijn aan roest.
9. Maak de kleding niet te droog, want te zeer gedroogde kleding kan gemakkelijk kreuken.

- i PAS OP!**
- Belaad het apparaat niet zwaarder dan aangegeven in het apparaat.
 - Zie hieronder het referentiegewicht van droge kleding (gewicht per stuk). Droog geen druipnat wasgoed. Het apparaat kan beschadigd raken.

REFERENTIEGEWICHT VAN DROGE KLEDING

	Trui (gemengd 800 g)		Jas (katoen 800 g)		Jeans (800 g)		Badhanddoek (katoen 900 g)
	Eenpersoons laken (katoen 600 g)		Werkkleding (120 g)		Pyjama (200 g)		Overhemd (katoen 300 g)
	T-shirt (katoen 180 g)		Ondergoed (katoen 70 g)		Sokken (gemengd geweven 50 g)		

Alleen droog wasgoed dat geschikt is voor de droogtrommel. Let op de waslabels:

- Geschikt voor de droogtrommel
- Normaal droogproces: drogen in het apparaat is mogelijk met normale programma's en een temperatuur van 80°.
- Mild droogproces: voorzichtigheid is geboden bij het drogen in de droogtrommel. Selecteer een mild proces met verminderde thermische werking.
- Niet in de droogtrommel drogen: het kledingstuk is niet geschikt om in het apparaat te drogen.

VOORBEREIDEN VOOR HET DROGEN

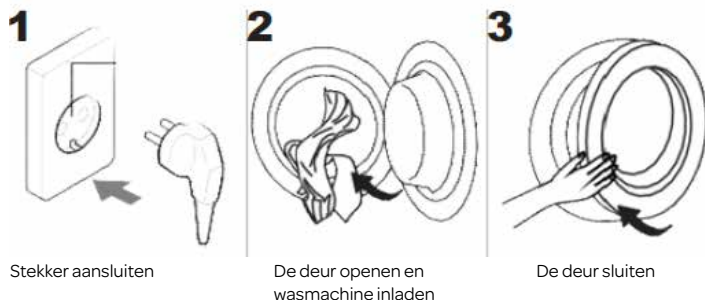

DROGEN

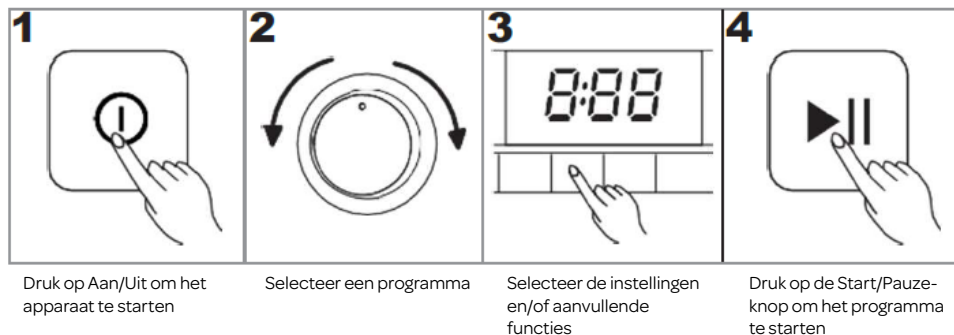

NA HET DROGEN

Als het programma is afgelopen, klinkt er een geluidssignaal en verschijnt er [0:00] op het display.

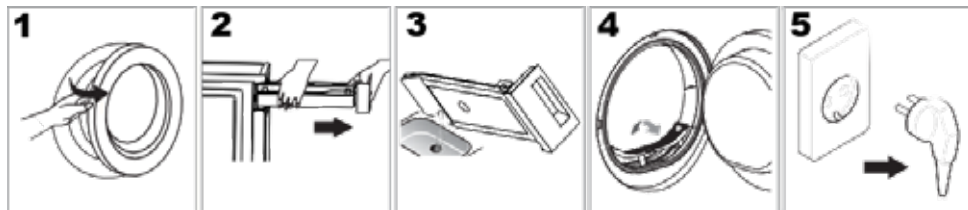

1 Open de deur en laad wasgoed of verwijder wasgoed

2 Trek de condensaattank eruit

3 Giet het condenswater weg

4 Reinig het drogerfilter

5 Druk op de Aan/Uit-knop en haal de stekker uit het stopcontact

Vergeet niet op de Aan/**Uit**-knop te drukken voordat u de stekker uit het stopcontact haalt.

BEDIENINGSPANEEL

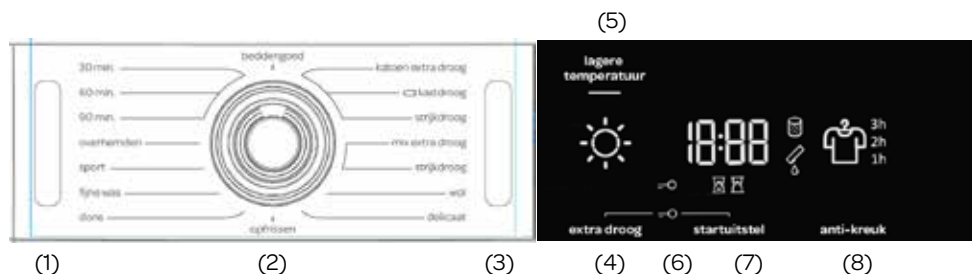

- (1) **AAN/UIT-KNOP.** Druk op de Aan/Uit-knop om het apparaat te starten of uit te schakelen.
- (2) **PROGRAMMAKEUZEKNOP** Draai de programmakeuzeknop naar links of rechts om het gewenste programma te selecteren.
- (3) **START/PAUZE-KNOP.** Druk op deze knop om het droogproces te starten of te pauzeren. Door de deur te openen, pauzeert u het apparaat ook. Druk na het sluiten van de deur nogmaals op de knop om het droogproces te hervatten.
- (4) **EXTRA DROOG.** Met de optie extra droog kunt u de droogheid van het wasgoed aanpassen. Het symbool  gaat branden wanneer de functie is geselecteerd.
- (5) **LAGERE TEMPERATUUR** . Het symbool  gaat branden wanneer de functie is geselecteerd.
- (6) **KINDERSLOT.** Het symbool  gaat branden. Druk EXTRA DROOG en STARTUITSTEL tegelijk in en houd beide knoppen 3 seconden ingedrukt om het kinderslot in of uit te schakelen.
- (7) **STARTUITSTEL.** Mogelijkheid om startuitlet in te stellen. Gebruik deze functie om de droogcyclus pas na een bepaalde tijd te starten.
- (8) **ANTI-KREUK.** Het symbool  en de gekozen anti-kreuktijd gaan branden.

EXTRA SYMBOLEN OP HET DISPLAY



Informatie over de functie STARTUITSTEL.

Het display toont ook de instellingen, geschatte resterende tijd, opties en statusberichten voor uw apparaat. Het display blijft ingeschakeld tijdens de wascyclus.



Waarschuwing: wanneer dit indicatorlampje brandt, moet u het filter van de droogtrommel reinigen.



Waarschuwing: wanneer dit indicatorlampje brandt, is de condensaat tank vol en moet u deze leegmaken.

PROGRAMMA'S

Programma Droogheidsniveaus	Max. belading	Programmabeschrijving
Katoen extra droog	7 / 8 kg	Gebruik dit programma voor een- of meerlaags katoenen wasgoed. Het wasgoed komt kastdroog uit de machine.
☐ Katoen standaard* (kastdroog)	7 / 8 kg	Gebruik dit programma voor dikker, niet-gevoelig katoenen wasgoed van ongeveer dezelfde dikte. Na het droogproces is het wasgoed droog.
Katoen (strijkdroog)	7 / 8 kg	Gebruik dit programma voor enkellaags katoenen wasgoed. Het wasgoed blijft na het drogen vochtig en is klaar om gestreken te worden.
Mix extra droog (Kastdroog)	3,5 kg	Gebruik dit programma om wasgoed van gemengde weefsels van katoen en synthetische stoffen te drogen. Na het droogproces is het wasgoed droog.
Mix strijkdroog (Vochtig voor het strijken)	3,5 kg	Gebruik dit programma voor gevoelig wasgoed van een mengsel van synthetische vezels en katoen. Het wasgoed blijft na het drogen vochtig en is klaar om gestreken te worden.
Wol	2 kg	Dit korte programma is bedoeld voor het verzachten of voller maken van wollen en zijden kleding, die volgens de instructies van de fabrikant grondig moet worden gedroogd.
Delicaat	1 kg	Gebruik dit programma om zeer delicaat wasgoed van synthetische vezels te drogen, dat na het droogproces licht vochtig kan zijn. We raden aan om een speciale waszak te gebruiken.
Opfrissen	2 kg	In dit programma is de verwarming uitgeschakeld. Het programma is geschikt om uw wasgoed op te frissen.
Dons	1,5 kg	Gebruik dit programma om met dons gevuld of opgevuld textiel (kussens, dekbedden, jassen enz.) te drogen. Droog grote stukken separaat en gebruik indien nodig de EXTRA DROOG-functie of het tijdprogramma.
Fijne was	4 kg	Gebruik dit programma voor delicate kledingstukken van gemengde stoffen of katoen met viscose, die voorzichtig gedroogd moeten worden. Kleding die met dit programma is gedroogd, is normaal gesproken droog.
Sport	3 kg	Gebruik dit programma voor kleding met membraan, voor sportkleding van gemengde stoffen en ademend textiel.

Programma Droogheidsniveaus	Max. belading	Programmabeschrijving
Overhemden	2 kg	Gebruik dit programma voor gemakkelijk te onderhouden wasgoed, zoals kreukvrije overhemden. Plaats kleding losjes in de droger. Als de kleding droog is, snel verwijderen en op een kleerhanger hangen.
Time (Vaste droogtijd programma) 90 min 60 min 30 min	4 kg	Gebruik dit programma voor niet-gevoelig wasgoed dat nog licht vochtig is en grondig droog moet. Het tijdprogramma herkent niet automatisch de resterende vochtigheid. Als het wasgoed na afloop van het programma nog vochtig is, herhaalt u het programma; als het te droog is en daarom gekreukt en ruw aanvoelt, was de geselecteerde droogtijd te lang.
Beddengoed	5 kg	Gebruik dit programma voor grotere items. Als het programma klaar is, zijn de items droog. Aangepaste trommelrotatie voorkomt dat het wasgoed in de knoop raakt.

* Testprogramma volgens EN 61121

Als uw wasgoed niet tot het gewenste niveau is gedroogd, gebruik dan extra functies of een geschikter programma.

INSTELLINGEN WIJZIGEN

De meeste programma's hebben basisinstellingen, maar u kunt deze wijzigen.

Pas de instellingen aan door op de desbetreffende functieknop te drukken (voordat u op de Start/Pauze-knop drukt).

Functies die u binnen het geselecteerde programma niet kunt wijzigen, zijn gedeeltelijk verlicht (gedimd). Bij sommige programma's kunt u bepaalde instellingen niet selecteren. Dergelijke instellingen zijn niet verlicht en de knop knippert wanneer u erop drukt.

Beschrijving verlichting van de functies voor het geselecteerde programma:

- **Brandt** (basisinstelling/vooraf ingesteld)
- **Gedimd** (Functies die u kunt aanpassen)
- **Brandt niet** (Functies die u niet kunt selecteren)

DROOGMODUS

EXTRA DROOG

Druk op **EXTRA DROOG** om het droogniveau aan te passen – hoe droger het wasgoed, hoe langer de droogcyclus. U kunt deze instelling aanpassen voordat het droogproces begint. Na het droogprogramma wordt deze instelling niet opgeslagen.

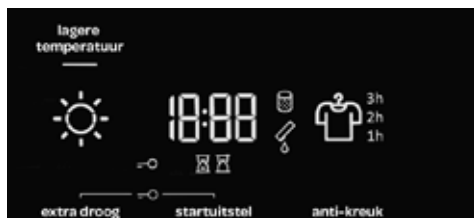

LAGERE TEMPERATUUR

Voor delicate was. Lagere temperatuur hangt af van het programma waarbij u deze functie kiest. U kunt deze instelling aanpassen voordat het droogproces begint. Na het droogprogramma wordt deze instelling niet opgeslagen.

ANTI-KREUK

Als u het wasgoed niet direct na afloop van het droogprogramma uit de droger wilt of kunt halen, raden wij u aan de **functie ANTI-KREUK** te selecteren voor het begin van het droogproces.

Druk op **ANTI-KREUK** en kies 1h, 2h of 3h of uitschakelen. Wanneer u de deur van de droger opent na het droogprogramma, schakelt de functie automatisch uit.

STARTUITSTEL

U kunt het gewenste tijdstip waarop het droogprogramma moet starten, vooraf instellen, voor meer flexibiliteit.

Druk op **STARTUITSTEL** (om het uitstel in te stellen van 0 tot 6 uur in stappen van 30 minuten en van 6 tot 24 uur in stappen van 1 uur; wanneer u op de Start/Pauze-knop drukt, ziet u de geselecteerde tijd.



Wanneer de ingestelde uitstel periode is verstreken, start automatisch het geselecteerde droogprogramma.

Om de startvertraging uit te schakelen, drukt u op **STARTUITSTEL** en houdt u deze knop 3 seconden ingedrukt.

In het geval van een stroomstoring voordat de uitsteltijd is verstreken, drukt u op de Start/Pauze-knop om het aftellen te hervatten.

Het symbool  brandt wanneer de **DROOGTIJD** bezig is/aftelt.

Het symbool  brandt wanneer de functie **STARTUITSTEL** is geselecteerd.

KINDERSLOT



KINDERSLOT (EXTRA DROOG en STARTUITSTEL)

Veiligheidsvoorziening. Om het kinderslot in te schakelen, drukt u **gelijktijdig op EXTRA DROOG** en **STARTUITSTEL** en houdt u deze knoppen minstens drie seconden ingedrukt. Het symbool  gaat branden. Volg dezelfde procedure om het kinderslot uit te schakelen. Zolang het kinderslot actief is, kunt u programma's, instellingen en extra functies niet wijzigen.

Het kinderslot blijft actief nadat de droger is uitgeschakeld. Daarom moet u het kinderslot uitschakelen voordat u een nieuw programma kunt selecteren. U kunt het kinderslot ook uitschakelen tijdens het droogproces.

TABEL MET EXTRA FUNCTIES

Programma's	LAGERE TEMPERATUUR	EXTRA DROOG	STARTUITSTEL	ANTI-KREUK
Katoen extra droog	•	•	•	•
<input type="checkbox"/> Katoen standaard* (Kastdroog)	•	•	•	•
Katoen (strijkdroog)	•	•	•	•
Mix extra droog (kastdroog)	•	•	•	•
Mix strijkdroog (strijkdroog)	•	•	•	•
Wol				
Delicaat		•	•	•
Oprissen				
Dons	•	•	•	•
Fijne was	•	•	•	•
Sport		•	•	•
Overhemden	•	•	•	•
90 min	•			•
60 min	•			•
30 min	•			•
Beddengoed	•	•	•	•

• U kunt extra functies gebruiken

Als uw wasgoed niet tot het gewenste niveau is gedroogd, gebruik dan extra functies of een geschikter programma.

DROOGPROGRAMMA STARTEN

Druk op de **Start/Pauze**-knop om het droogprogramma met de gekozen opties te starten.



DROOGPROGRAMMA PAUZEREN / WASGOED TOEVOEGEN/VERWIJDEREN / DEUR OPENEN

U kunt het droogprogramma altijd onderbreken en hervatten door op de **Start/Pauze** te drukken of **de deur te openen**. Het droogprogramma is dan **tijdelijk gepauzeerd**. Voeg eventueel **wasgoed toe of verwijder wasgoed**. De droogtijd kan langer worden als u wasgoed toevoegt.

Als u het droogprogramma wilt hervatten, sluit u de deur en drukt u op de **Start/Pauze**-knop.

 **WAARSCHUWING: De deur van de droger wordt warm tijdens het droogproces. Zorg ervoor dat u zich niet verbrandt wanneer u de deur van de droger opent.**



DROOGPROGRAMMA ANNULEREN

Als u een droogprogramma wilt stoppen en annuleren, houdt u de **Start/Pauze**-knop 3 seconden ingedrukt. Het geselecteerde programma stopt en de droger begint af te koelen. De afkoeltijd is afhankelijk van het gekozen programma. Na dit proces kunt u het droogprogramma weer kiezen.



PROGRAMMA/FUNCTIES WIJZIGEN

Schakel de droger uit door op de **Aan/Uit**- knop te drukken; schakel hem vervolgens weer in door op de **Aan/Uit**-knop te drukken en draai de programmakeuzeknop naar het gewenste programma, of kies extra functies.

Kies een ander programma/functie en druk **nogmaals op de Start/Pauze**-knop.



VOLLE CONDENZAATTANK

Wanneer de condensaat tank vol is, pauzeert het droogprogramma en het symbool  gaat branden. Maak de condensaat tank leeg (zie hoofdstuk "ONDERHOUD EN REINIGING/ Condensaat tank legen").

Druk op de **Start/Pauze**-knop om het droogprogramma te hervatten vanaf het punt waarop het is onderbroken.

STROOMSTORING

Wanneer de stroomtoevoer hersteld is, gaat het lampje op de Start/Pauze-knop knipperen.

 Druk op **Start/Pauze** om het droogproces te hervatten.



EINDE VAN HET DROOGPROGRAMMA

Aan het einde van het droogprogramma verschijnt "End" op het display en gaan de twee rode indicatielampjes branden. Het lampje van de Start/Pauze-knop en de anti-kreuktijdindicator, indien actief of geselecteerd, knipperen.

1. Open de deur van de droger.
2. Reinig het filter (zie het hoofdstuk "ONDERHOUD EN REINIGING").
3. Haal het wasgoed uit de trommel.
4. Sluit de deur!
5. Schakel de droger uit (druk op de Aan/**Uit**- knop).
6. Maak de condensaat tank leeg.
7. Haal de stekker uit het stopcontact.



 Na afloop van het droogprogramma het wasgoed direct uit de droger halen om te voorkomen dat het alsnog kreukt.

PERSOONLIJKE INSTELLINGEN OPSLAAN

U kunt de oorspronkelijke instellingen wijzigen.

Als u het programma en de extra functies heeft geselecteerd, kunt u zo'n combinatie opslaan door op de Start/Pauze-knop te drukken en deze vijf seconden ingedrukt te houden. Een indicatielampje op de Start/Pauze-knop en een akoestisch signaal bevestigen uw keuze. Op het display verschijnt kort " **SC** " (instellingen gewijzigd).

Druk op de **Start/Pauze**-knop om het droogproces te starten.

De gewijzigde combinatie verschijnt elke keer als u de droger inschakelt.

Volg dezelfde procedure om een eerder opgeslagen combinatie te wijzigen.

MENU PERSOONLIJKE INSTELLINGEN

Schakel de droger in door op de **Aan/Uit**-knop te drukken. Om het persoonlijke instellingenmenu te openen, drukt u tegelijkertijd op **STARTUITSTEL** en **ANTI-KREUK** en houdt u deze knoppen 3 seconden ingedrukt. Op het display gaan de symbolen voor **STARTUITSTEL**, **DROOGTIJD**, **FILTER** en **CONDENSAATTANK** branden. Op het LED-display verschijnt nummer **1** om de instellingenfunctie aan te geven. Draai de programmakeuzeknop naar links of naar rechts om de functie te kiezen die u wilt wijzigen. Nummer **1** geeft geluidsinstellingen aan en nummer **2** geeft het resetten van persoonlijke programma-instellingen naar de fabrieksinstellingen aan. Als u de gewenste instellingen niet binnen 20 seconden selecteert, keert het programma automatisch terug naar het hoofdmenu.

Druk op **STARTUITSTEL** om de gewenste functies en instellingen te bevestigen; druk op **EXTRA DROOG** om één stap terug te gaan.

U kunt het volume van het akoestisch signaal op vier niveaus instellen

- 0 betekent dat het geluid uit is;
- 1 betekent dat het knopgeluid aan is;
- 2 betekent laag volume, en
- 3 betekent hoog volume.

Kies het volumeniveau door de programmakeuzeknop (2) naar links of naar rechts te draaien. De laagste instelling betekent dat het akoestische signaal is uitgeschakeld.

LAGE STANDBY-MODUS

Als u na het inschakelen van de droger niets doet en geen programma uitvoert, schakelt de droger na 5 minuten automatisch uit om energie te besparen. Het indicatielampje op de Start/Pauze-knop gaat knipperen.

Het display wordt weer actief als u aan de programmakeuzeknop draait of op de Aan/Uit-knop drukt of de deur van de droger opent. Als u binnen 5 minuten na afloop van het programma niets doet, gaat ook het display uit. Het indicatielampje op de Start/Pauze-knop gaat knipperen.

FOUTEN

Als er een fout of storing optreedt, wordt het programma onderbroken.

Knipperende signaallampjes en een akoestisch signaal waarschuwen voor een dergelijke gebeurtenis (zie het hoofdstuk "PROBLEEMOPLOSSING"), en de fout wordt weergegeven op het display (**E:XX**).

5 onderhoud en reiniging

⚠ WAARSCHUWING! Haal altijd de stekker uit het stopcontact voor reiniging en onderhoud.

BUITENKANT VAN HET APPARAAT REINIGEN

Goed onderhoud van het apparaat kan de levensduur ervan verlengen. Reinig de buitenkant en het bedieningspaneel met een zachte, vochtige doek en water. Gebruik indien nodig een verdund, niet-schurend neutraal reinigingsmiddel om het apparaat te reinigen.



CONDENSAATTANK LEGEN

1. Trek de condensaat tank naar buiten en houd deze met twee handen vast.
2. Kantel de condensaat tank, giet het condensewater in de gootsteen.
3. Plaats de condensaat tank terug.

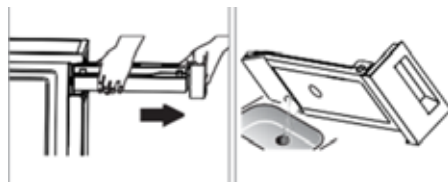

⚠ WAARSCHUWING!

- Maak de condensaat tank na elk gebruik leeg. Als de condensaat tank helemaal vol is, gaat het programma op pauze en verschijnt het symbool . Zodra de tank leeg is, kunt u de droger opnieuw starten door op de Start/Pauze-knop te drukken.
- Drink het condensewater niet.
- Gebruik de droger niet zonder condensaat tank.

DROGERFILTER REINIGEN

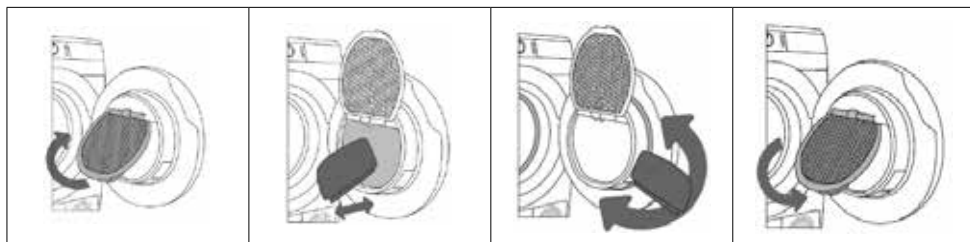

Til het filterdeksel op.

Schraap voorzichtig met uw hand of met een doek over het filter om de pluïesjes, d.w.z. restanten van vezels en draden, te verwijderen.

Reinig indien nodig ook het filterhuis en de deurpakking.

Sluit het filterdeksel.

i LET OP!

- De pluizen op het drogerfilter blokkeren de luchtcirculatie, wat resulteert in een langere droogtijd en een hoger energieverbruik. Daarom moet u het drogerfilter na elk gebruik reinigen.
- Gebruik de droger niet zonder drogerfilter!
- Reinig het drogerfilter na elk gebruik om ophoping van pluizen in de wasdroger te voorkomen.

CONDENSOR-EENHEID REINIGEN

Reinig de condensoreenheid bij veelvuldig gebruik ongeveer eens per 3 maanden.

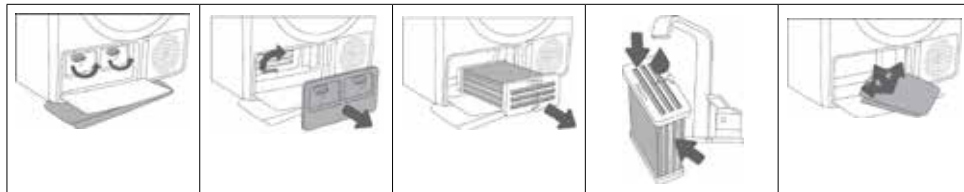

Open de buitenklep. Houd de hendels aan de binnenkant van de afdekking vast en draai ze naar boven. Verwijder de binnenklep.

Verwijder de binnenklep. Draai de hendel van de condensoreenheid omhoog.

Trek de condensoreenheid er aan de handgreep uit.

Spoel de binnenkant van de condensoreenheid aan beide zijden af met stromend water; laat hem goed leeglopen en plaats hem terug.

Maak met een zachte, vochtige doek de ruimte achter de condensoreenheid schoon (reik met de hand diep in de opening tot aan de achterwand); reinig vervolgens alle pakkingen en afdichtingsoppervlakken op de behuizing en de deur van de condensoreenheid.

WAARSCHUWING



- **Laat de droger afkoelen voordat u deze schoonmaakt.**
- **Beschadig de condensoreenheid niet! Gebruik geen harde/scherpe voorwerpen!**
- **Reinig alleen met water; stop de condensoreenheid niet in de vaatwasser.**
- **Er kan restwater uitlopen. Leg een absorberende doek onder de onderhoudsklep.**
- **Gebruik de droger niet zonder de condensoreenheid!**

PROBLEMEN OPLOSSEN

Veel storingen en problemen die zich in het dagelijkse gebruik kunnen voordoen, kunt u eenvoudig verhelpen. U bespaart tijd en geld omdat een servicebezoek niet nodig is.

De volgende leidraad kan u helpen om de oorzaak van een storing op te sporen en deze te verhelpen.

1. Schakel de droger uit en wacht minimaal een minuut.
2. Schakel de droger in en herhaal het droogprogramma.
3. De gebruiker kan de meeste fouten die optreden tijdens gebruik, zelf oplossen.
4. Als de fout blijft aanhouden, neemt u contact op met de klantenservice. Alleen geautoriseerde technici mogen reparaties uitvoeren.

 De garantie dekt geen fouten en storingen als gevolg van onjuiste aansluiting of onjuist gebruik van de droger, of veroorzaakt door omgevingsfactoren (blikseminslag, stroomuitval, natuurrampen enz.). In dat geval zijn de reparatiekosten voor rekening van de gebruiker.

GELUID

- In de eerste droogfase veroorzaakt de warmtepomp geluid; dit heeft echter geen invloed op de werking van de droogtrommel.
- Pomp geluid of geluid van stromende vloeistof: de pomp pompt het condensaat in de condensaatank.
- Gerommel of ratelend geluid: tijdens het drogen van wasgoed dat ook harde delen bevat (zoals knopen, ritsen etc.)

WAARSCHUWINGEN OP DE DISPLAY-EENHEID

Waarschuwing	Indicatie op de display-eenheid en beschrijving van de waarschuwing	Wat te doen?
	Waarschuwing condensaatank 	Maak de condensaatank leeg voordat u het programma hervat (zie hoofdstuk "REINIGING EN ONDERHOUD/Condensaatank legen").
"PF"	Waarschuwing stroomstoring 	Drogen onderbroken door stroomuitval. Druk op de Start/Pauze -knop om het droogprogramma opnieuw te starten of te hervatten.

TABEL FOUTMELDINGEN

Als er een fout of storing optreedt, wordt het programma onderbroken. Knipperende signaallampjes en een akoestisch signaal waarschuwen voor een dergelijke gebeurtenis, en het display geeft de fout aan (**E:XX**).

Waarschuwing	Indicatie op de display-eenheid en beschrijving van de waarschuwing	Wat te doen?
E0	Storing bedieningspaneel 	Klantenservice bellen.
E1	Fout temperatuursensor 	Klantenservice bellen.
E2	Communicatiefout 	Klantenservice bellen.
E3	Storing pomp 	Klantenservice bellen.
E4	Oververhitting van het systeem 	Reinig het filter. Zie hoofdstuk "REINIGING EN ONDERHOUD/Reiniging droogfilter" of bel een servicemonteur.
E6, E7, E8	Storing bedieningspaneel   	Trek de stekker van de droogtrommel uit het stopcontact. Bel de klantenservice.

 Schrijf de foutcode op (bijv. E0, E1), schakel de droger uit en bel de klantenservice.

TABEL PROBLEEMOPLOSSING

Probleem/fout	Oorzaak	Wat te doen?
De machine start niet.	• De hoofdschakelaar staat niet op Aan.	• Controleer of de hoofdschakelaar op Aan staat.
	• Er staat geen spanning op het stopcontact.	• Controleer de zekering. • Controleer of de stekker van het netsnoer correct in het stopcontact zit.
Er staat spanning op het stopcontact, maar de trommel draait niet en het apparaat werkt niet.	• Open de deur.	• Controleer of de deur correct gesloten is.
	• De condensaatank is vol.	• Maak de condensaatank leeg (zie hoofdstuk "REINIGING EN ONDERHOUD/Condensaatank leegmaken").
	• Mogelijk is de functie STARTUITSTEL ingesteld. • Programma is niet gestart volgens de instructies.	• Om startuitstel te annuleren, drukt u op STARTUITSTEL en houdt u deze knop 3 seconden ingedrukt. • Lees de gebruiksaanwijzing nog eens.
Tijdens een programma stopt het apparaat helemaal met verwarmen.	• Het drogerfilter kan verstopt zijn. Hierdoor stijgt de temperatuur in de droger, wat oververhitting veroorzaakt, en dus wordt de verwarming uitgeschakeld.	• Reinig de drogerfilter (zie REINIGING EN ONDERHOUD/Drogerfilter reinigen). • Wacht tot het apparaat is afgekoeld en probeer het opnieuw. Als de droger nog steeds niet start, neem dan contact op met een servicemonteur.
Er klinkt een licht tikkend geluid.	• Als u de droger langere tijd niet gebruikt, komen steunelementen onder spanning.	• Het geluid wordt minder zonder enige tussenkomst.
De deur gaat open tijdens het drogen.	• Overmatige druk op de deur (te veel was in de trommel).	• Verwijder wat wasgoed.
Ongelijkmatig droog wasgoed.	• Wasgoed van verschillende soorten en diktes, of te veel wasgoed.	• Zorg ervoor dat u het wasgoed sorteert op soort en dikte, en controleer of u een geschikte hoeveelheid wasgoed in de trommel heeft gedaan en of u een geschikt programma heeft geselecteerd (zie PROGRAMMATABEL).

Probleem/fout	Oorzaak	Wat te doen?
Wasgoed droog of drogen duurt te lang	• Filter is niet schoon.	• Reinig het filter (zie hoofdstuk "REINIGING EN ONDERHOUD/ Drogerfilter reinigen").
	• Droger staat in een afgesloten ruimte; te koude ruimte; of een te kleine ruimte met als gevolg dat de lucht oververhit raakt.	• Zorg voor voldoende toevoer van verse lucht naar de droger; zet bijvoorbeeld de deur of een raam open. • Controleer of de temperatuur in de ruimte waar de droger staat, te hoog of te laag is.
	• Het wasgoed was niet voldoende uitgewrongen of gecentrifugeerd.	• Als het wasgoed na de droogcyclus nog nat is, herhaalt u het drogen en selecteert u een geschikt droogprogramma (nadat u het filter heeft schoongemaakt).
	• Er is te veel of te weinig wasgoed in het apparaat gedroogd.	• Gebruik een geschikt programma of extra functies.
	• Wasgoed (zoals beddengoed) raakt verstrikt in grote ballen.	• Sluit de knopen of ritsen van het wasgoed voor het drogen. Kies een geschikt programma (bijv. het beddengoedprogramma). • Maak na het droogproces het wasgoed los en kies een aanvullende droogprogramma (bijv. 90/60/30 min. (vaste tijd drogen)).

Controleer voordat u het servicecentrum belt of u de problemen zelf kunt oplossen aan de hand van de gebruiksaanwijzing.



WAARSCHUWING! Als u de problemen niet zelf kunt oplossen en hulp nodig heeft:

- Druk op de Aan/Uit-knop.
- Trek de stekker uit het stopcontact en bel de klantenservice.

KLANTENSERVICE



WAARSCHUWING! Risico op elektrische schokken

- Repareer nooit zelf een apparaat dat defect is of defect lijkt. Anders brengt u uw eigen leven en dat van toekomstige gebruikers in gevaar. Alleen bevoegde specialisten mogen reparatiewerkzaamheden uitvoeren.
- Onjuiste reparaties maken de garantie ongeldig en de daaruit voortvloeiende schade wordt niet erkend!

TECHNISCHE GEGEVENS

Model	VDC8001W
Afmetingen (L*B*H)	63x60x85 cm
Omgevingstemperatuur	+5 °C ~ +35 °C
Nominaal ingangsvermogen	2500 W
Nominale spanning	220-240 V~
Nominale frequentie	50 Hz
Gewicht van het product	41 kg
Nominale capaciteit	8 kg

LET OP!

- De nominale capaciteit is de maximale capaciteit; zorg ervoor dat de droge kleding die in het apparaat is geladen de nominale capaciteit niet overschrijdt.
- Installeer de droogtrommel niet in een ruimte met kans op vorst. Bij temperaturen rond het vriespunt werkt de wasdroger mogelijk niet goed.
- Er bestaat kans op schade als het condenswater in de pomp, slangen en/of condensaatank bevroert.



RECYCLING

Dit symbool geeft aan dat dit product niet met normaal huishoudelijk afval mag worden afgevoerd (2012/19/EU). Houd u aan de nationale regels voor het gescheiden ophalen van elektrische en elektronische producten. Door het product op de juiste wijze af te voeren, voorkomt u negatieve gevolgen voor het milieu en de volksgezondheid. Het verpakkingsmateriaal van dit product kan 100% worden gerecycled. Voer verpakkingsmateriaal gescheiden af.

PRODUCTINFORMATIEBLAD

Model	
Nominale capaciteit	
Drogertype	
Energie-efficiëntieklasse	
Gewogen jaarlijks energieverbruik (AEC) (*1)	
Automatisch of niet-automatisch	
EU Ecolabel	
Energieverbruik van het standaard katoenprogramma	
Gewogen energieverbruik van het standaard katoenprogramma bij volledige en gedeeltelijke lading	
Energieverbruik van het standaard katoenprogramma bij volledige lading	
Energieverbruik van het standaard katoenprogramma bij gedeeltelijke lading	
Stroomverbruik in de uit-modus (Po)	
Stroomverbruik in de waakstand (PI)	
Duur van de waakstand	
Programmaduur van het 'standaard katoenprogramma'	
Gewogen programmaduur van het standaard katoenprogramma bij volledige en gedeeltelijke lading	
Programmaduur van het standaard katoenprogramma bij volledige lading	
Programmaduur van het standaard katoenprogramma bij gedeeltelijke lading	
Condensatie-efficiëntieklasse A (efficiëntst) tot G (minst efficiënt)	
Gemiddelde condensatie-efficiëntie van het standaard katoenprogramma bij volledige lading	
Gemiddelde condensatie-efficiëntie van het standaard katoenprogramma bij gedeeltelijke lading	
Gewogen condensatie-efficiëntie van het standaard katoenprogramma bij volledige en gedeeltelijke lading	
Geluidsniveau van het standaard katoenprogramma bij volledige lading	

(*1) Energieverbruik per jaar, gebaseerd op 160 droogcycli van het standaard katoenprogramma bij volledige en gedeeltelijke lading, en het verbruik bij de spaarstanden.







Het werkelijke energieverbruik per cyclus hangt af van hoe het apparaat wordt gebruikt.

Het programma "Katoen kastdroog" dat bij volle en gedeeltelijke lading wordt gebruikt, is het standaard droogprogramma waarop de informatie op het etiket en het informatieblad betrekking heeft.

Dit programma is geschikt voor het drogen van normaal nat katoenen wasgoed en het is het efficiëntste programma in termen van energieverbruik voor katoen.

1 safety instructions

Symbols used in this document

	Information, advice, tip or recommendation	
	Warning	General danger
	Warning	Danger of electric shock
	Warning	Danger of hot surface
	Warning	Danger of fire
	It is important that you carefully read all the instructions.	



Please read these instructions before operating the appliance and store them for future use.

Please, do not use the appliance without reading the instructions for use first.

- Check for any damage to the packaging or the appliance that may have occurred during transportation. Never use a damaged appliance, but contact your supplier.
- Failure to observe the instructions for use or inappropriate use of the appliance may result in damage to the laundry or the appliance, or injury to the user. Keep the instruction manual in a convenient location, near the appliance.

INSTALLATION LOCATION AND SURROUNDING AREA

- This appliance is for indoor use only.
- Keep the appliance clear from heat sources and direct sunlight to prevent plastic and rubber parts from corroding.
- The appliance must not be installed behind a lockable door, a sliding door or a door with a hinge on the opposite side to that of the dryer, in such a way that a full opening of the dryer door is restricted.
- Place the appliance in a well-ventilated room, as this appliance may generate heat and humidity during use.
- Do not install the appliance in a room where the temperature can drop below 5°C, as the parts of the appliance may become damaged when water freezes.



Do not install the appliance in humid environments or rooms containing explosive or caustic gas. In case of water leakage or water splashes, allow the appliance to dry in the open air.

Never use flammable sprays or substances in the immediate proximity of the appliance.

INSTALLATION

- Place the appliance on a solid (concrete) base that is level and stable.
- Adjust the adjustable feet of the appliance to ensure the appliance is standing level and balanced.
- Before connecting the appliance to the power mains, wait at least 2 hours to allow it to reach room temperature.
- Dispose the packaging materials according to local regulations. Keep the material out of reach of children. Danger of suffocation.

ELECTRICAL INSTALLATION

- Connect the appliance to an earthed power socket protected by a fuse that complies with the values on the rating plate.
- Particularly make sure that the appliance is not placed on the power cord.



To avoid danger, a damaged power cord may only be replaced by the manufacturer, its service agent or similarly qualified persons.



If the appliance is damaged, it must not be operated until it is repaired by the manufacturer, service agent or similarly qualified persons.

- The appliance may not be connected to the power mains using an extension cord.



Do not connect the appliance to the power mains using an external switch device such as a programme timer, or connect it to a power mains that is regularly switched on and off by the power supply provider.

- Do not connect the appliance to an electrical outlet intended for an electric shaver or hair dryer.
- The mains plug must be accessible after installation.



Never use an extension cord or multiple plugs for making a connection.



Do not pull the plug out of the power socket if there is flammable gas around.



Never pull out the plug with wet hands.



Always unplug the appliance when it is not being used.

- Connection to the power supply has to be executed by an adequately trained technician or expert.
- Any repair and maintenance pertaining to safety or performance should be done by trained experts.
- In case of a defect, only use approved spare parts by authorised manufacturers.
- In case of incorrect appliance connection, incorrect use, or servicing by an unauthorised person, Inventum will not be responsible for any damage, as such damage will not be covered by warranty.



EXPLOSION AND FIRE HAZARD

- Please do not dry clothes with any flammable substances such as kerosene or alcohol. Otherwise, there may be an explosion.
- The tumble dryer is not to be used if industrial chemicals have been used for cleaning.
- Do not dry unwashed items in the tumble dryer.
- Items that have been soiled with substances such as cooking oil, acetone, alcohol, petrol, kerosene, spot removers, turpentine, waxes and wax removers should be washed in hot water with an extra amount of detergent before being dried in the tumble dryer.

- Items such as foam rubber (latex foam), shower caps, waterproof textiles, rubber backed articles and clothes or pillows fitted with foam rubber pads should not be dried in the tumble dryer.
- Oil-affected items can ignite spontaneously, especially when exposed to heat sources such as in a tumble dryer. The items become warm, causing an oxidation reaction in the oil. Oxidation creates heat. If the heat cannot escape, the items can become hot enough to catch fire. Piling, stacking or storing oil-affected items can prevent heat from escaping and so create a fire hazard.
- Remove all objects from pockets such as lighters and matches.
- If it is unavoidable that fabrics containing vegetable or cooking oil or having been contaminated by hair care products are placed in a tumble dryer, these items should first be washed in hot water with extra detergent. This will reduce, but not eliminate, the hazard.
- **WARNING:** Never stop a tumble dryer before the end of the drying cycle, unless all items are quickly removed and spread out so that the heat is dissipated.
- Openings must not be obstructed.
- The dryer filter has to be cleaned frequently.
- Lint must not to be allowed to accumulate around the tumble dryer.

CHILD SAFETY

- Before closing the appliance door and running the programme, make sure there is nothing except laundry in the drum (e.g. check if a child or animal climbed into the drum of the appliance).
- Do not let children aged 3 years and under come near the appliance, unless they are under constant supervision.
- This appliance may be used by children aged 8 years and above and by persons with reduced physical, sensory or mental capabilities or lack of experience and knowledge, provided they are supervised or have been given instructions concerning the use of the appliance in a safe way and understand the hazards of inappropriate use. Children are not allowed to play with the appliance.
- The appliance may not be cleaned or maintained by children, unless this is done under supervision.
- Children should be supervised, to prevent them from playing with the appliance.
- Do not climb or sit on the appliance.
- The appliance is made in compliance with all relevant safety standards.
- Remove the door or deactivate the lock when disposing of the appliance. Children are known to have gotten themselves locked in old appliances. To prevent such a situation, break the door lock of your appliance and tear off the electrical cables.

OPERATION AND MAINTENANCE



Only use the appliance for drying laundry as described in the instruction manual.

The machine is not intended for dry cleaning.

- Only use products specifically designed for drying laundry. Inventum will not be responsible for any damages or discolouration of gaskets and plastic parts resulting from incorrect use of bleaching or colouring agents.
- In case of a defect, only use approved spare parts by authorised manufacturers.
- Make sure that all pockets are emptied. Sharp and rigid items such as coins, brooches, nails, screws, stones etc. may cause serious damages to this machine.
- Remove all objects from pockets such as lighters and matches before using the appliance.
- Please do not close the door with excessive force. If it is found difficult to close the door, please check if the clothes are properly inserted and distributed.

- In case of incorrect connection of the appliance, incorrect use, or servicing by an unauthorised person, the user shall bear the cost of any damage, as such damage shall not be covered by warranty.
- When cleaning the appliance, only use non-corrosive cleaning agents.
- The warranty does not cover consumables, minor deviations in colour, increased noise that results from appliance age and which does not affect the functionality of the appliance, and aesthetic defects on components, which do not affect the functionality and safety of the appliance.

TRANSPORT/RELOCATION AFTER INSTALLATION

- Accumulated water must be drained out of the appliance.
- The appliance is heavy. Transport with care. Never hold any protruding part of the appliance when lifting. The door of the appliance cannot be used as a handle.

INTENDED USE

- The appliance is intended solely for household use. If the appliance is used for professional, commercial purposes or purposes exceeding normal use in a household, or if the appliance is used by a person who is not a consumer, the warranty period shall be equal to the shortest warranty period required by relevant legislation.
- This appliance is intended to be used in households and similar applications such as:
 - staff kitchen areas in shops, offices or residential type environments;
 - farm houses;
 - by clients in hotels, motels and other residential type environments;
 - bed & breakfast type environments;
 - areas for communal use in blocks of flats or in launderettes.
- The appliance is not intended for use by persons (including children) with physical or mental impairments, or persons lacking experience and knowledge. These persons should be instructed about the use of the appliance by a person responsible for their safety.

OLD APPLIANCE

- Remove the door or deactivate the lock when disposing of the appliance. Children are known to have gotten themselves locked in old appliances. To prevent such a situation, break the door lock of your appliance and tear off the electrical cables.

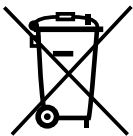

This marking indicates that this product should not be disposed of with other household wastes throughout the EU.

To prevent possible harm to the environment or human health from uncontrolled waste disposal, recycle it responsibly to promote the sustainable reuse of material resources. To return your used device, please use the collection systems or contact the retailer where the product was purchased. They return and can take this product for environmental safe recycling.

FRONT

1. Condensate tank
2. On/off button
3. Programme selector knob
4. Start/pause button
5. Control panel
6. Door
7. Dryer filter
8. Air inlet
9. Condenser unit
10. Rating plate

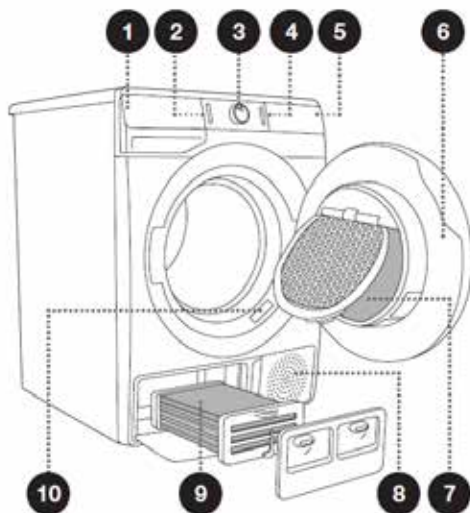

BACK

1. Power cord
2. Condensate discharge hose
3. Adjustable feet

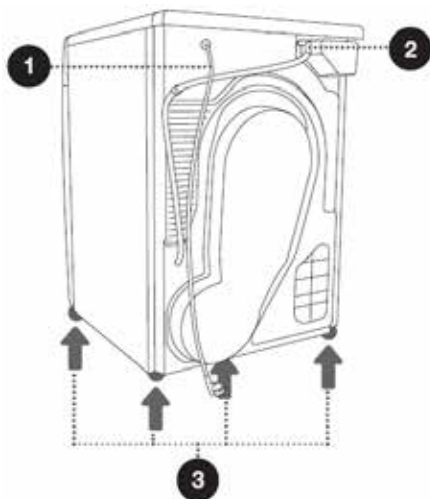



3 installation and connection

REQUIRED SPACE FOR INSTALLING

WARNING!

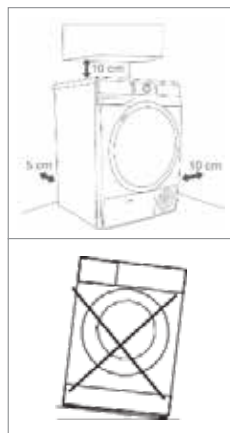
- Stability is important to prevent the product from moving across the installation site! Make sure to level the appliance and install it on a stable base in longitudinal and traverse direction by screwing the adjustable feet up or down.
- Make sure the appliance is not standing on the power cord.
- Make sure to observe the minimum required clearances from the walls as indicated in the figure.
- Do not place the appliance on a carpet with long fibres, as this may impede air circulation.



 The room in which the appliance is placed must meet the following requirements:

1. Dry, level and stable solid base
2. Avoid direct sunlight
3. A clean location, where dirt does not accumulate. Air must be able to circulate freely around the appliance. Do not obstruct the front air inlet or the air intake grills at the back of the machine.
4. Room temperature is between 10°C and 25°C
5. Place the appliance in a well-ventilated room, as the use of this appliance may generate heat and humidity. Keep far away from heat sources such as coal, gas or wood burning appliances
6. Do not stack this dryer on a washing machine without a stacking kit.

UNPACKING THE APPLIANCE

WARNING!

- Move the appliance with at least two people and wear protective clothing, such as sturdy gloves.
- Packaging material (e.g. films, Styrofoam) can be dangerous for children.
- There is a risk of suffocation! Keep all packaging away from children.

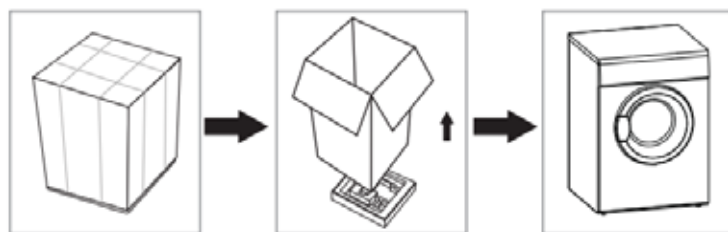

INSTALLING THE EXTERNAL DRAINAGE HOSE (INCLUDED)

Install the external drainage hose if you do not want to use the internal condensate tank.

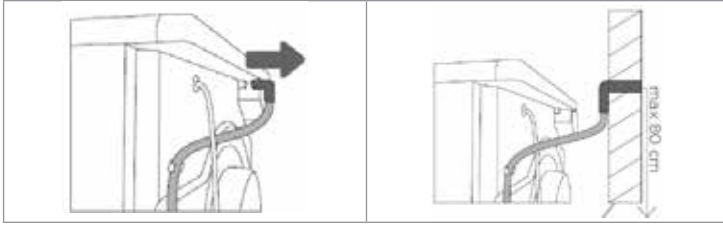

1. Release the hose from the holder on the rear of the dryer (left hand side, below the top cover).
2. Put the hose into a drain pipe, wash basin or any other sink.

LEVELLING THE APPLIANCE



WARNING!

Incorrect levelling of the appliance with the adjustable feet may cause vibration, appliance moving across the room, and loud operation.

Use a spirit level and a spanner No. 22 to level the appliance.

1. Rotate the adjustable feet with a spanner.
2. Level the appliance in longitudinal and traverse direction.



CONNECTING THE APPLIANCE TO THE POWER MAINS



WARNING!

- Before connecting the appliance to the power mains, wait for at least 2 hours until room temperature has been reached.
 - Connect the appliance to an earthed power outlet. After installation, the wall socket must be freely accessible. The socket must be fitted with an earth contact (in compliance with the relevant regulations).
 - Information about your appliance is indicated on the rating plate.
 - Using an over-voltage protection to protect the appliance in case of a lightning strike, is recommended.
 - **Do not connect the appliance to the power mains using an extension cord.**
- i**
- Do not connect the appliance to an electrical outlet intended for an electric shaver or hair dryer.
 - Any repair and maintenance pertaining to safety or performance must be done by trained experts.
 - A damaged power cord may only be replaced by a person authorised by the manufacturer.

BEFORE FIRST USE











- i CAUTION!** Before first use, clean the inside of the drum with a soft damp cloth.
- Put some clean rags into the drum.
 - During drying, the airflow and the pump will generate some noise, which is entirely normal.

BEFORE EACH DRYING CYCLE

1. Before each drying cycle, sort your laundry by reading the care labels.
2. Thoroughly spinning the laundry in the washing machine, shortens the drying time and saves energy.
3. For uniform drying results, sort the laundry according to fabric type and select the appropriate drying programme.
4. Before drying, please close buttons and zips, hooks and eyelets, tie any ribbons and turn the pockets inside out.
5. Leave jackets open and undo any long zips so that textiles dry evenly.
6. Sew in or remove underwiring from bras.
7. Close duvet covers and pillow cases to prevent small items from getting rolled up inside them.
8. Drying laundry made of particularly delicate fabrics that may be deformed is not recommended. The following types of laundry may not be dried in the appliance as this may cause your garments to deform:
 - leather garments and other leather products;
 - garments that are waxed or treated in any other way;
 - garments with major wooden, plastic or metal parts;
 - garments with spangles;
 - garments with metal parts subject to rusting.
9. Do not over-dry the clothes, because over-dried clothes can easily get creases.

- i CAUTION!**
- Do not put more load than rated in the appliance.
 - See below for the reference weight of dry clothes (weight per item) Do not dry dripping wet laundry. The appliance might get damaged.

REFERENCE WEIGHT OF DRY CLOTHES

	Sweater (mixed 800g)		Jacket (cotton 800g)		Jeans (800g)		Bath towel (cotton 900g)
	Single bedsheet (cotton 600g)		Work clothes (1120g)		Pyjamas (200g)		Shirt (cotton 300g)
	T-Shirt (cotton 180g)		Underwear (cotton 70g)		Socks (mixed- weave 50g)		

Only dry laundry suitable for tumble drying. Regard the laundry care labels:

- Suitable for tumble drying
- Normal drying process: drying in the appliance is possible with normal programmes and temperature of 80°.
- Mild drying process: caution is appropriate when tumble drying. Select a mild process with reduced thermal action.
- Do not tumble dry: the garment is not suitable for drying in the appliance.

PREPARING BEFORE DRYING

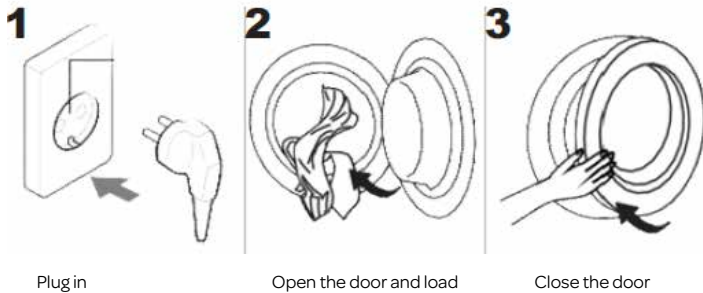

DRYING

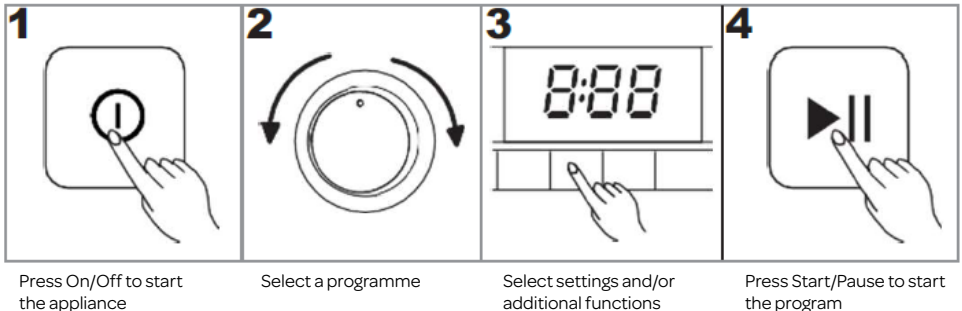

AFTER DRYING

When the programme is finished and the appliance is ready, a buzzer will sound and [0:00] appears on the display.

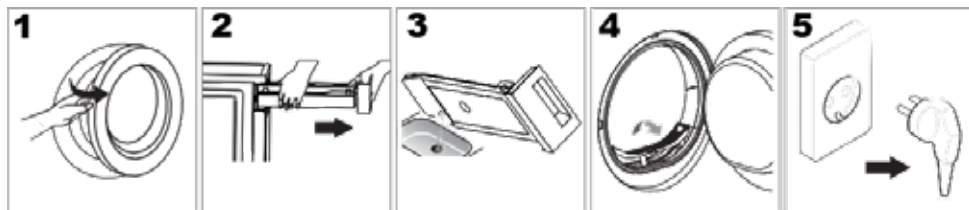

1 Open the door and take out the laundry

2 Pull out the condensate tank

3 Pour out the condensate water





4 Clean the dryer filter

5 Press the on/off button and unplug the appliance

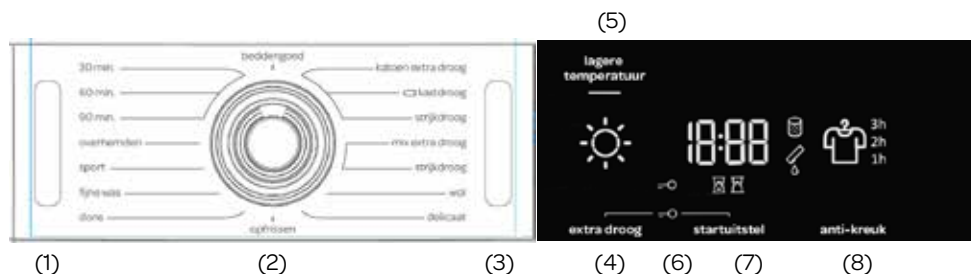
Do not forget to press the On/**Off** button before unplugging the appliance.

CONTROL PANEL



- (1) **ON/OFF BUTTON.** Press the On/Off button to start the appliance or to turn it off.
- (2) **PROGRAMME SELECTOR KNOB.** Turn the programme selector knob left or right to select the desired programme.
- (3) **START/PAUSE BUTTON.** Press this button to start or pause the drying process. Opening the door also pauses the appliance. When closing the door, press the button again to resume the drying process.
- (4) **EXTRA DRY [extra droog].** The extra dry option allows you to adjust the dryness level of the laundry. The symbol  lights up when the function is selected.
- (5) **LOWER TEMPERATURE [lagere temperatuur].** The symbol  lights up when the function is selected.
- (6) **CHILD LOCK.** The symbol  lights up. Press EXTRA DRY [extra droog] and START DELAY [startuitstel] together and hold them for 3 seconds to activate or deactivate child lock.
- (7) **START DELAY [startuitstel].** Option to set a start delay. Use this function to start the drying cycle after a certain amount of time has elapsed.
- (8) **ANTI CREASE [anti-kreuk].** The symbol  and anti-crease time chosen will light up.

ADDITIONAL DISPLAY SYMBOLS



Information on the START DELAY function.

The display also shows the settings, estimated time remaining, options and status messages for your appliance. The display will remain on during the cycle.



Warning: when this indicator lights up, the dryer filter needs to be cleaned.



Warning: when this indicator lights up, the condensate tank is full and needs to be emptied.

PROGRAMMES

Programme Dryness levels	Max. load	Programme description
Cotton extra dry [katoen extra droog]	7 / 8 kg	Use this programme for single or multi-layer cotton laundry. It will be dried completely for direct storage.
☐ Cotton standard* [kastdroog] (Cupboard dry)	7 / 8 kg	Use this programme for thicker non-sensitive cotton laundry of approximately the same thickness. After drying, it will be dry.
Cotton [strijkdroog] (Moist for ironing)	7 / 8 kg	Use this programme for single layer cotton laundry. The laundry will remain damp after drying and is ready for ironing.
Mix storage [mix extra droog] (Cupboard dry)	3,5 kg	Use this programme to dry laundry made of mixed fabrics from cotton and synthetics. After the drying process, the laundry will be dry.
Mix [strijkdroog] (Moist for ironing)	3,5 kg	Use this programme for sensitive laundry made of a mixture of synthetic and cotton fibres. The laundry will remain damp after drying and is ready for ironing.
Wool [wol]	2 kg	This short programme is intended for softening or fluffing of clothes made of wool and silk, which have to be dried thoroughly according to manufacturer's instructions.
Sensitive [delicaat]	1 kg	Use this programme to dry highly delicate laundry made of synthetic fibres, which may be slightly moist after the drying process. We recommend using a special-purpose laundry bag.
Air refresh [opfrissen]	2 kg	In this programme, the heater is switched off. The programme is suitable for refreshing your laundry.
Down wear [dons]	1,5 kg	Use this programme to dry textiles stuffed or padded with down (pillows, duvets, jackets etc.). Dry large items separately and use the EXTRA DRY function or the Time Programme if necessary.
Delicate [fijne was]	4 kg	Use this programme to dry delicate clothing made of mixed fibres or viscose and cotton which should be dried with care. Clothes dried with this programme are usually normally dry.
Sportswear [sport]	3 kg	Use this programme for clothing with a membrane, for sportswear made of mixed materials, and breathable fabrics.

Programme Dryness levels	Max. load	Programme description
Shirts [overhemden]	2 kg	Use this programme for easy care laundry, such as shirts and blouses equipped with anti-crease functionality to minimise the ironing effort. Place clothes loosely in the dryer. Once dried, remove quickly and hang it on a clothes hanger.
Time (Timed drying program) 90 min 60 min 30 min	4 kg	Use this programme for non-sensitive laundry that is still slightly moist and has to be thoroughly dried. In the time programme, remaining moisture is not detected automatically. If the laundry is still damp after the programme is complete, repeat the programme; if it is too dry and therefore creased and rough to touch, the drying time you selected was too long.
Bedding [beddengoed]	5 kg	Use this programme for larger items. When the programme is complete, they will be dry. Adjusted drum rotation prevents the laundry from tangling.

* Testing programme according to EN 61121

If your laundry is not dried to the desired dryness level, use extra functions or use a more suitable programme.

ADJUSTING THE SETTINGS

Most programmes feature basic settings, but these settings can be changed.

Adjust the settings by pressing the relevant function button (before pressing the Start/Pause button).

Functions that cannot be changed with the selected programme are partly lit (dimmed). Certain settings cannot be selected with some programmes. Such settings will not be lit, and the button will flash when pressed.

Description of lighting of functions for the selected programme:

- **Lit** (Basic/pre-set setting)
- **Dimmed** (Functions that can be adjusted)
- **Unlit** (Functions that cannot be selected)

DRYING MODE

EXTRA DRY [extra droog]

Press **EXTRA DRY** to adjust the dryness level – the dryer the laundry, the longer the drying cycle. This setting can be adjusted before the start of the drying process. After the drying programme, this setting is not stored.

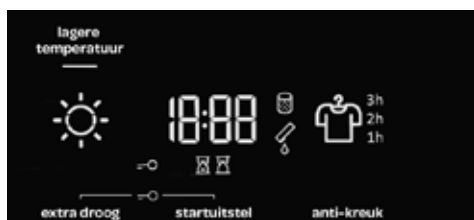

LOWER TEMPERATURE [lagere temperatuur]

For delicate laundry. Lower temperature depends on the programme for which the function was selected. This setting can be adjusted before the start of the drying process. After the drying programme, this setting is not stored.

ANTI CREASE [anti-kreuk]

If you do not intend or cannot remove the laundry from the dryer immediately after the completion of the drying programme, we recommend using the **ANTI CREASE** function which has to be selected before the start of the drying process.

Press on **ANTI CREASE [anti-kreuk]** to choose between 1h, 2h, and 3h or to deactivate this function. When you open the dryer door after the completion of the drying programme, the function is automatically deactivated.

START DELAY

The desired time when the drying programme should start can be set in advance, which allows more flexibility.

Press **START DELAY [startuitstel]** (to set the start delay from 0 to 6 hours in 30-minute steps, and from 6 to 24 hours in 1-hour steps; when you press the Start/Pause button, the selected time is displayed.



When the set delay time expires, the selected drying programme will start automatically.

To deactivate the start delay, press the button **START DELAY [startuitstel]** and hold it for 3 seconds.

In case of a power supply failure before the delay time has elapsed, press the Start/Pause button to resume the countdown.

The symbol  is lit when the **DRYING TIME** is in progress/counting down.

The symbol  is lit when the **START DELAY** function is selected.

CHILD LOCK



CHILD LOCK (EXTRA DRY [extra droog] and START DELAY [startuitstel])

A safety feature. To activate the child lock, **simultaneously** press **EXTRA DRY [extra droog]** and **START DELAY [startuitstel]** and hold them for at least three seconds. The symbol  will light up. Follow the same procedure to deactivate the child lock. As long as the child lock is activated, programme, settings, or additional functions cannot be changed.

The child lock remains active after the dryer is switched off. Therefore, it has to be deactivated before a new programme can be selected. It can also be switched off during the drying process.

EXTRA FUNCTION TABLE

Programmes	LOWER TEMPERATURE [lagere temperatuur]	EXTRA DRY [extra droog]	START DELAY [startuiststel]	ANTI CREASE [anti-kreuk]
Cotton extra dry [katoen extra droog]	•	•	•	•
☐ Cotton standard* [kastdroog] (Cupboard dry)	•	•	•	•
Cotton [strijkdroog] (Moist for ironing)	•	•	•	•
Mix storage [mix extra droog] (Cupboard dry)	•	•	•	•
Mix [strijkdroog] (Moist for ironing)	•	•	•	•
Wool [wol]				
Sensitive [delicaat]		•	•	•
Air refresh [opfrissen]				
Down wear [dons]	•	•	•	•
Delicate [fijne was]	•	•	•	•
Sportswear [sport]		•	•	•
Shirts [overhemden]	•	•	•	•
90 min	•			•
60 min	•			•
30 min	•			•
Bedding [beddengoed]	•	•	•	•

• Extra functions can be used

If your laundry is not dried to the desired dryness level, use extra functions or use a more suitable programme.

STARTING THE DRYING PROGRAMME

Press the **Start**/Pause button to start the drying programme with the options chosen.



PAUSING THE DRYING PROGRAMME / ADDING/REMOVING LAUNDRY / OPENING THE DOOR

The drying programme can always be paused and resumed by pressing the **Start**/**Pause** button or **opening the door**. The drying programme is **temporarily paused**. **Add or remove laundry** if you wish to do so. Drying time may be extended if you add laundry.

To resume the drying program, first close the door and then press the **Start**/Pause button.



 **WARNING: The dryer door will heat up during the drying process. Make sure you do not burn yourself when opening the dryer door.**

CANCELLING THE DRYING PROGRAMME

To stop and cancel the drying programme, press the **Start**/Pause button and hold it for 3 seconds. The selected programme will stop, and the dryer will start to cool down. Cooling down time depends on the selected programme. After this process, the drying programme can be selected again.



CHANGING THE PROGRAMME/FUNCTIONS

Switch off the dryer by pressing the **On/Off** button; then, switch it on again by pressing the **On/Off** button and rotate the programme selector knob to the desired programme, or choose extra functions.

Select another programme/function and press the **Start**/Pause button again.



FULL CONDENSATE TANK

When the condensate tank is full, the drying programme will pause and the symbol  will light. Empty the condensate tank (see chapter »MAINTENANCE AND CLEANING/Emptying the condensate tank«).

Press the **Start**/Pause button to resume the drying programme from the point at which it was interrupted.

POWER SUPPLY FAILURE

When power supply is resumed, the signal light on the Start/Pause button will flash.

 To resume the drying process, press **Start/Pause**.



END OF THE DRYING PROGRAMME

At the end of the drying programme, »End« will appear on the display unit, and the two red indicator lights will light up. The Start/Pause button light and Anti Crease time indicator, if activated or selected, will flash.

1. Open the dryer door.
2. Clean the filter (see the section »MAINTENANCE AND CLEANING«).
3. Take the laundry from the drum.
4. Close the door!
5. Switch off the dryer (press the On/**Off** button).
6. Empty the condensate tank.
7. Unplug the power cord from the outlet.



 After the end of the drying programme, immediately remove the laundry from the dryer to prevent it from creasing again.

SAVING PERSONAL SETTINGS

Initial settings may be changed.

When the programme and additional functions are selected, you may store such a combination by pressing the Start/Pause button and holding it for five seconds. An indicator light on the Start/Pause button and an acoustic signal will confirm your selection. »**SC**« (settings changed) will be displayed briefly on the display.

Press the **Start/Pause** button to start the drying process.

The changed combination will appear every time you switch on the dryer.

Follow the same procedure to change a previously saved combination.

PERSONAL SETTINGS MENU

Switch on the dryer by pressing the **On/Off** button. To open the personal settings menu, simultaneously press the positions **START DELAY [startuitstel]** and **ANTI CREASE [anti-creuk]** and hold them for 3 seconds. The symbols for START DELAY, DRYING TIME, FILTER, and CONDENSATE TANK will be lit on the display unit. Number **1** will appear on the LED display, indicating the settings function. Rotate the programme selector knob to the left or to the right to choose the function to change. Number **1** indicates sound settings and number **2** indicates resetting of Personal programme settings to factory defaults. If the desired settings are not selected in 20 seconds, the programme will automatically return to the main menu.

Press **START DELAY [startuitstel]** to confirm the desired functions and their settings; press **EXTRA DRY [extra droog]** to go back one step.

Acoustic signal volume can be set at four levels

- 0 means the sound is off;
- 1 means that the button sound is activated;
- 2 means low volume, and
- 3 means high volume.

Choose the volume level by rotating the programme selector knob (2) to the left or to the right. The lowest setting means that the acoustic signal is switched off.

LOW STANDBY MODE

If you do not run a programme or do anything else after switching on the dryer, the dryer will switch off automatically after 5 minutes to save energy. Indicator light on the Start/Pause button will flash.

The display will be reactivated if you rotate the programme selector knob or press the On/Off button or open the dryer door. If you do not do anything for 5 minutes after the end of the programme, the display unit will be switched off as well. The indicator light on the Start/Pause button will flash.

ERRORS

In case of an error or fault, the programme will be interrupted.

Flashing signal lights and an acoustic signal will warn about such an occurrence (see the chapter »TROUBLESHOOTING«), and the error will be indicated on the display (**E:XX**).

5 maintenance and cleaning



WARNING! Always unplug the appliance before cleaning and maintenance.

CLEANING THE EXTERIOR OF THE APPLIANCE

Proper maintenance on the appliance can extend its useful life. Clean the exterior of the appliance and control panel using a soft damp cloth and water. If necessary, a diluted non-abrasive neutral cleaning agent can be used to clean the appliance.



EMPTYING THE CONDENSATE TANK

1. Pull out and hold the condensate tank with two hands.
2. Tilt the condensate tank, pour out the condensate water into the basin.
3. Install the condensate tank.

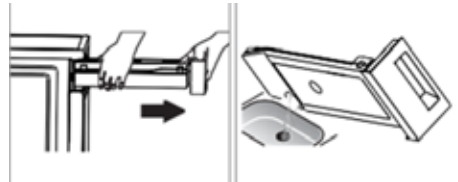

WARNING!

- Empty the condensate tank after each use. Should the condensate tank fill up completely, the programme will be paused and the symbol  will light up. Once the tank is emptied, the dryer can be restarted by pressing the Start/Pause button.
- Do not drink the condensate water.
- Do not use the dryer without the condensate tank.

CLEANING THE DRYER FILTER

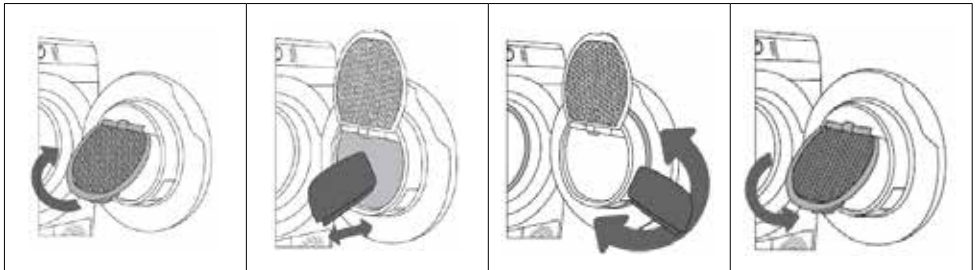

Lift the filter cover.

Gently scrape the filter to remove the lint, i.e. the lining of fibres and threads, with your hand or with a cloth.

If necessary, clean the filter housing and door gasket as well.

Close the filter cover.

i NOTE!

- The lint accumulated on the dryer filter will block the air circulation, which will result in a longer drying time and an increased energy consumption. Therefore, the dryer filter must be cleaned after each use.
- Do not operate the dryer without the dryer filter!
- Clean the dryer filter after each use to prevent lint accumulation inside the dryer.

CLEANING THE CONDENSER UNIT

Please clean the condenser unit approximately once every 3 months if frequently used.



Open the outer cover. Hold the levers on the inside cover and rotate them upwards. Remove the inside cover.

Remove the inside cover. Rotate the condenser unit lever up.

Use the handle to pull out the condenser unit.

Rinse the inside of the condenser unit with running water on both sides; drain it thoroughly and replace it.

Use a soft damp cloth to clean the space behind the condenser unit (reach deep into the opening as far as the back wall with your hand); then, clean all gaskets and sealing surfaces on the condenser unit housing and door.

WARNING



- **Before cleaning, leave the dryer to cool down.**
- **Do not damage the condenser unit! Do not use hard/sharp-edged objects!**
- **Clean with water only; Do not wash the condenser unit in a dish washer.**
- **Residual water may leak out, place an absorbent cloth under the maintenance cover.**
- **Do not operate the dryer without the condenser unit!**

TROUBLESHOOTING

Many malfunctions and faults that might occur in daily operation can be easily remedied. Time and money will be saved because a service call will not be needed.

The following guide may help you to find the reason for a malfunction and correct it.



1. Switch off the dryer and wait at least one minute.
2. Switch on the dryer and repeat the drying programme.
3. Most errors during operation can be resolved by the user (see the TROUBLESHOOTING TABLE).
4. If the error persists, call the customer service. Only authorised technicians can carry out repairs.

 The warranty does not cover the errors or failures resulting from incorrect connection or use of the dryer, or disturbances from the environment (lightning strike, power grid failures, natural disasters etc.). In such cases, the costs of repair shall be charged to the user.

SOUNDS

- In the initial drying stage, the heat pump causes noise; this, however, does not affect the tumble dryer operation.
- Pumping or liquid flowing sound: the pump is pumping the condensate into the condensate tank.
- Rumbling or rattling noise: during drying when the laundry also includes hard parts (such as buttons, zippers etc.)









WARNINGS INDICATED ON THE DISPLAY UNIT

Warning	Indication on the display unit and description of warning	What to do?
	Condensate tank warning 	Empty the condensate tank before resuming the programme (see chapter »CLEANING AND MAINTENANCE/Emptying the condensate tank«).
»PF«	Power supply failure warning 	Drying interrupted due to power supply failure. Press the Start /Pause button to restart or resume the drying programme.

ERROR TABLE

In case of an error or fault, the programme will be interrupted.

Flashing signal lights and an acoustic signal will warn about such an occurrence, and the error will be indicated on the display (**E:XX**).

Warning	Indication on the display unit and description of warning	What to do?
E0	Control panel failure 	Call customer service.
E1	Temperature sensor failure 	Call customer service.
E2	Communication error 	Call customer service.
E3	Pump error 	Call customer service.
E4	System overheating 	Clean the filter. See chapter »CLEANING AND MAINTENANCE/Cleaning the dryer filter« or call a service technician.
E6, E7, E8	Control panel failure   	Disconnect the tumble dryer from the power supply. Call customer service.

 Write down the error code (e.g. E0, E1), switch off the dryer, and call the customer service.

TROUBLESHOOTING TABLE

Problem/error	Cause	What to do?
The machine will not start.	• The main switch is not switched on.	• Check whether the main switch is on.
	• There is no voltage in the power outlet.	• Check the fuse. • Check if the power cord plug is correctly inserted into the power outlet.
There is voltage in the outlet, but the drum does not spin and the appliance does not work.	• Open the door.	• Check if the door is closed properly.
	• The condensate tank is full.	• Empty the condensate tank (see chapter »CLEANING AND MAINTENANCE/Emptying the condensate tank«).
	• Perhaps the START DELAY function was set. • Programme was not started in accordance with the instructions.	• To cancel the start delay, press START DELAY [startuitstel] and hold for 3 seconds. • Re-read the instructions for use.
The appliance stops heating completely during a programme.	• The dryer filter may be clogged. As a result, the temperature in the dryer rises, which in turn causes overheating, and therefore heating is switched off.	• Clean the dryer filter (see CLEANING AND MAINTENANCE/Cleaning the dryer filter). • Wait for the appliance to cool down, and try running it again. If the dryer still fails to start, call a service technician.
A slight hitting noise appears.	• If the dryer is out of use for a long period of time, the support elements are under stress at the same point.	• The noise will subside without any intervention.
The door opens during drying.	• Excessive load on the door (too much laundry in the drum).	• Reduce the amount of laundry.
Unevenly dried laundry.	• Laundry of varying types and thickness, or excessive amount of laundry.	• Make sure you have sorted the laundry by type and thickness, and check that you have added a suitable amount of laundry to the drum, and that you have selected a suitable programme (see PROGRAMME TABLE).

Problem/error	Cause	What to do?
Laundry not dried or drying takes too long	• Filter is not cleaned.	• Clean the filter (see chapter »CLEANING AND MAINTENANCE / Cleaning the dryer filter«).
	• Dryer is placed in a closed room; room that is too cold; or room that is too small and the air overheats as a result.	• Make sure there is adequate supply of fresh air to the dryer; for example, open the door and/or window. • Check if the temperature in the room where the dryer is installed is too high or too low.
	• Laundry was not sufficiently wrung or spun.	• If the laundry is still wet after the drying cycle, repeat the drying and select an appropriate drying programme (after cleaning the filter).
	• Amount of laundry dried in the appliance is too large or insufficient.	• Use a suitable programme or extra functions.
	• Laundry (such as bedding) gets tangled into large balls.	• Close the buttons or zippers on the laundry before drying. Select a suitable programme (e.g. the Bedding programme). • After the drying process, loosen the laundry and select an additional drying programme (e.g. 90/60/30 min. (Timed drying program)).

Before you call the customer service, please check if you can resolve the problems yourself, consulting the user instructions.



WARNING! If you cannot resolve the problems yourself and need help:

- Press the On/**Off** button.
- Pull out the mains plug and call the customer service.

CUSTOMER SERVICE



WARNING! Risk of electric shock

- Never try to repair an appliance which is defective or presumed to be defective. You may put your own and future users' lives in danger. Only authorised specialists are allowed to carry out this repair work.
- Improper repair will void the warranty and subsequent damages cannot be recognised!

TECHNICAL SPECIFICATIONS

Model	VDC8001W
Dimensions (L*W*H)	63x60x85 cm
Ambient temperature	+5 °C ~ +35 °C
Rated input power	2500 W
Rated voltage	220-240 V~
Rated frequency	50 Hz
Weight of product	41 kg
Rated capacity	8 kg

NOTE!

- The rated capacity is the maximum capacity, make sure that the dry clothes loaded into the appliance do not exceed the rated capacity.
- Do not install the tumble dryer in a room with a risk of frost. At temperatures around freezing point, the tumble dryer may not be able to operate properly.
- There is a risk of damage if the condensate water is allowed to freeze in the pump, hoses and/or condensate tank.

RECYCLING



This symbol means that this product should not be disposed of with regular household waste (2012/19/EU). Observe the rules that apply in your country for the separated collection of electric and electronic products. Correct disposal of the product prevents negative consequences for the environment and for public health. The packaging material of this product can be recycled 100%, return packaging material separately.

PRODUCT INFORMATION SHEET

Model	
Rated Capacity	
Dryer Type	
Energy efficiency class	
Weighted annual energy consumption (AEC) (*1)	
Automatic or non-automatic	
EU Ecolabel	
Energy consumption of the standard cotton programme	
Weighted energy consumption of the standard cotton programme at full and partial load	
Energy consumption of the standard cotton programme at full load	
Energy consumption of the standard cotton programme at partial load	
Power consumption in the off-mode (Po)	
Power consumption in the left-on mode (Pl)	
Duration of the left-on mode	
Programme time of the 'standard cotton programme'	
Weighted programme time of the standard cotton programme at full and partial load	
Programme time of the standard cotton programme at full load	
Programme time of the standard cotton programme at partial load	
Condensation efficiency class A (most efficient) to G (least efficient)	
Average condensation efficiency of the standard cotton programme at full load	
Average condensation efficiency of the standard cotton programme at partial load	
Weighted condensation efficiency of the standard cotton programme at full and partial load	
Sound power level of the standard cotton programme at full load	

(*1) Energy consumption per year, based on 160 drying cycles of the standard cotton programme at full and partial load, and the consumption of the low-power modes. Actual energy consumption per cycle will depend on how the appliance is used. The programme 'Cotton Standard [katoen kastdroog]' used at full and partial load is the standard drying programme to which the information in the label and the fiche relates. This programme is suitable for drying normal wet cotton laundry and it is the most efficient programme in terms of energy consumption for cotton.

algemene service- en garantievoorwaarden

Hoe belangrijk service is, hoeven we je niet te vertellen. We ontwikkelen onze producten zodat je er jarenlang onbezorgd plezier van kan hebben. Ontstaat er toch een probleem, dan vinden we dat je direct een oplossing mag verwachten. Daarom bieden we je op onze producten een omruilservice, bovenop de rechten en vorderingen die je op grond van de wet toekomen. Door een product of onderdeel om te ruilen, besparen we je tijd, moeite en kosten.

2 jaar volledige fabrieksgarantie

1. Op alle producten van Inventum krijg je als consument standaard 2 jaar volledige fabrieksgarantie. Binnen deze periode wordt een defect product of onderdeel altijd gratis omgeuild voor een nieuw exemplaar. Om aanspraak te maken op de 2 jaar volledige fabrieksgarantie, kun je teruggaan naar de winkel waar je het product hebt gekocht of contact opnemen met de consumentenservice van Inventum via het contactformulier op www.inventum.eu/service-aanvraag.
2. De garantieperiode van 2 jaar begint te lopen op de datum van aankoop van het product.
3. Voor het recht op garantie dien je een kopie van het originele aankoopbewijs te kunnen overleggen.
4. De garantie geldt uitsluitend bij normaal huishoudelijk gebruik van de Inventum producten binnen Nederland.

5 jaar Inventum garantie

1. Op de meeste groot huishoudelijke apparatuur en een selectie klein huishoudelijke producten biedt Inventum de 5 jaar Inventum garantie. Deze 5 jaar Inventum garantie bestaat uit de 2 jaar volledige fabrieksgarantie en daarna 3 jaar aanvullende garantie. Het enige dat je hoeft te doen voor het recht op 3 jaar aanvullende garantie is het product te registreren binnen 45 dagen na aankoop. In de volgende paragraaf lees je meer over het registreren van het product.
2. Voor de 5 jaar Inventum garantie geldt dat een defect product of onderdeel gedurende de eerste 2 jaar altijd gratis wordt omgeuild voor een nieuw exemplaar. Gedurende het 3e tot en met het 5e jaar betaal je alleen de omruilkosten. De actuele omruilkosten kun je terugvinden op www.inventum.eu/omruilkosten.
3. Om aanspraak te maken op de 5 jaar Inventum garantie kun je teruggaan naar de winkel waar je het product hebt gekocht of contact opnemen met de consumentenservice van Inventum via het formulier op www.inventum.eu/service-aanvraag.
4. De garantieperiode van 5 jaar begint te lopen op de datum van aankoop van het product.
5. Voor het recht op garantie dien je een kopie van het originele aankoopbewijs te kunnen overleggen.
6. De garantie geldt uitsluitend bij normaal huishoudelijk gebruik van de Inventum producten binnen Nederland.

Productregistratie

1. De 3 jaar aanvullende garantie is eenvoudig en kosteloos te regelen door het product binnen 45 dagen na aankoop te registreren via de website www.inventum.eu/garantieregistratie. Wanneer je het product niet binnen 45 dagen na aankoop hebt geregistreerd, heb je nog tot 2 jaar na aankoop de tijd om dit te regelen. Er zijn dan wel kosten aan deze registratie verbonden. De eenmalige registratiekosten bedragen € 89,- voor elk afzonderlijk product. Registreren is alleen mogelijk voor producten waar de 5 jaar Inventum garantie op van toepassing is. Of het product in aanmerking komt voor de 5 jaar Inventum garantie vind je in de gebruiksaanwijzing van het product en bij de informatie over het product op de website van Inventum.
2. De garantieperiode begint steeds te lopen vanaf de datum van aankoop van het product. Ook wanneer het product pas later voor aanvullende garantie wordt geregistreerd, wordt de garantieperiode vanaf de originele aankoopdatum berekend.
3. De 3 jaar aanvullende garantie kun je alleen aanvragen als je beschikt over een kopie van het originele aankoopbewijs en het Inventum 5 jaar garantiecertificaat.

Groot huishoudelijke apparatuur

1. Storingen of defecten aan groot huishoudelijke apparatuur (vrijstaand- en inbouw witgoed) kunnen worden gemeld via het formulier op www.inventum.eu/service-aanvraag, telefonisch bij de consumentenservice van Inventum of via de winkel waar je de apparatuur hebt gekocht. Het telefoonnummer van de consumentenservice vind je op www.inventum.eu.
2. Bij gemelde storingen of defecten aan groot huishoudelijke apparatuur heeft Inventum de mogelijkheid om ter plaatse bij de consument in Nederland een witgoedmonteur het defecte apparaat te laten onderzoeken en vervolgens een reparatie uit te laten voeren. De consumentenservice van Inventum kan ook besluiten dat het apparaat wordt omgeuild.
3. Als je een storing of defect aan groot huishoudelijke apparatuur meldt in de eerste 2 jaar vanaf de datum van aankoop, brengt Inventum geen kosten in rekening voor omruilen, voorrijden, onderdelen, materiaalgebruik en arbeidsloon.
4. Als je het product op de hiervoor beschreven wijze hebt geregistreerd op www.inventum.eu/garantie-registratie en je vervolgens een storing aan groot huishoudelijke apparatuur meldt in het 3e t/m 5e jaar vanaf de datum van aankoop, dan is de 5 jaar Inventum garantie van toepassing en wordt het apparaat kosteloos gerepareerd of omgeuild. Je bent dan bij reparatie of omruiling van het apparaat alleen omruilkosten verschuldigd. De actuele omruilkosten kun je terugvinden op www.inventum.eu/omruilkosten. Indien je het product niet hebt geregistreerd, dan is de 3 jaar aanvullende garantie niet van toepassing.

5. Bij een melding van een storing of defect zal een monteur binnen 1 werkdag contact opnemen voor het maken van een bezoekafspraak. Bij melding in het weekend of op feestdagen is dit de eerstvolgende werkdag.
6. Indien je een storing of defect meldt via het formulier op www.inventum.eu/service-aanvraag, word je via mobiele berichten en e-mail op de hoogte gehouden van de voortgang.
7. De garantietermijn begint te lopen op de datum van aankoop van het product.
8. Voor het recht op garantie dien je een kopie van het originele aankoopbewijs en het Inventum 5 jaar garantiecertificaat te kunnen overleggen.
9. De garantie geldt uitsluitend bij normaal huishoudelijk gebruik van de Inventum producten binnen Nederland.

Storingen of defecten buiten de garantietermijn

1. In geval van storingen of defecten aan klein huishoudelijke apparatuur of groot huishoudelijke apparatuur buiten de garantietermijn, kan hiervan melding worden gemaakt bij de consumentenservice via het contactformulier www.inventum.eu/service-aanvraag of door te bellen met de consumentenservice.
2. De consumentenservice kan je vragen het product voor onderzoek of reparatie op te sturen. De kosten van verzending zijn voor jouw rekening.
3. Aan het onderzoek naar de mogelijkheid tot repareren zijn kosten verbonden. Je moet hier vooraf toestemming voor geven.
4. Bij groot huishoudelijke apparatuur kan Inventum op jouw verzoek een witgoedmonteur sturen. De voorrijkosten, onderdeel- en materiaalkosten en arbeidsloon worden dan aan je in rekening gebracht.
5. In geval van opdracht tot reparatie moeten de reparatiekosten vooraf worden voldaan. Bij reparatie door een witgoedmonteur, dienen de kosten van de reparatie ter plaatse bij de monteur, bij voorkeur via pinbetaling, te worden afgerekend.

Uitgesloten van garantie

1. De hiervoor genoemde garanties gelden niet in geval van:
 - normale slijtage;
 - onoordeelkundig of oneigenlijk gebruik;
 - onvoldoende onderhoud;
 - het niet in acht nemen van de bedienings- en onderhoudsvoorschriften;
 - ondeskundige montage of reparatie door derden of door de consument zelf;
 - door de consument toegepaste niet originele onderdelen;
 - zakelijk of bedrijfsmatig gebruik;
 - het serienummer en/of rating-label is verwijderd.
2. Tevens geldt de garantie niet voor normale verbruiksartikelen, zoals:
 - kneedhaken, bakblikken, (koolstof)filters, etc.;
 - batterijen, lampjes, koolstoffilters, vetfilters enz.;
 - externe verbindingkabels;
 - glazen accessoires en glazen delen zoals ovendeuren;
 - en soortgelijke zaken.
3. Buiten de garantie vallen transportschades, voor zover deze niet door Inventum zijn veroorzaakt. Controleer daarom je nieuwe apparatuur voordat je deze in gebruik neemt. Als je beschadigingen aantreft, dien je deze binnen 5 werkdagen na aankoop te melden bij de winkel waar je het product hebt gekocht, of bij de consumentenservice van Inventum via het contactformulier op de website www.inventum.eu/service-aanvraag. Indien transportschades niet binnen deze termijn worden gemeld, aanvaardt Inventum geen enkele aansprakelijkheid ter zake.
4. Van garantie en/of vervanging zijn uitgesloten: defecten aan, verlies en beschadiging aan het apparaat als gevolg van een gebeurtenis die gewoonlijk verzekerd is onder de inboedelverzekering.

Van belang om te weten

1. Vervanging of herstel van een defect product of een onderdeel daarvan leidt niet tot verlenging van de oorspronkelijke garantietermijn.
2. Vervangen onderdelen, verpakkingsmateriaal en omgewisselde apparaten worden meegenomen door de witgoedmonteur en worden eigendom van Inventum.
3. Indien een klacht ongegrond is, komen alle kosten die daardoor zijn ontstaan voor rekening van de consument.
4. Na verloop van de garantietermijn worden alle kosten voor herstel of vervanging, inclusief administratie-, verzend- en voorrijkosten aan de consument in rekening gebracht.
5. Inventum is niet aansprakelijk voor schade die is ontstaan als gevolg van onjuiste inbouwsituaties.
6. Inventum is niet aansprakelijk voor schade veroorzaakt door van buiten het apparaat ontstane oorzaken, tenzij deze aansprakelijkheid voortvloeit uit dwingendrechtelijke bepalingen.
7. Op deze garantie- en servicevoorwaarden is Nederlands recht van toepassing. Geschillen zullen uitsluitend worden berecht door de bevoegde Nederlandse rechter.

general terms and conditions of service and warranty

We do not need to remind you of the importance of service. After all, we develop our products to a standard so that you can enjoy them for many years, without any concerns. If, nevertheless, there is a problem, we believe you are entitled to a solution straight away. Hence our products come with an exchange service, on top of the rights and claims you are entitled to by law. By exchanging a product or part, we save you time, effort and costs.

2-year full manufacturer's warranty

1. Customers enjoy a 2-year full manufacturer's warranty on all Inventum products. Within this period, a faulty product or part will always be exchanged for a new model, free of charge. In order to claim under the 2-year full manufacturer's warranty, you can either return the product to the shop you bought it from or contact the Inventum customer service department via the form at www.inventum.eu/service-aanvraag.
2. The 2-year warranty period starts from the date the product is bought.
3. In order to claim under the warranty, you must produce a copy of the original receipt.
4. The warranty applies only to normal domestic use of Inventum products within the Netherlands.

5-year Inventum warranty

1. Inventum offers a 5-year warranty on most large domestic appliances and a selection of small domestic appliances. This 5-year Inventum warranty consists of a 2-year full manufacturer's warranty, extended by a further 3-year warranty. The only thing you need to do to qualify for the 3-year extended warranty is to register the product within 45 days of purchase. You can read more about registering the product in the following paragraph.
2. In accordance with the 5-year Inventum warranty provisions, a faulty product or part will always be exchanged for a new model during the first 2 years under the warranty. During the 3rd to 5th year under the warranty, you will only pay the costs of exchange. The current costs of exchange are listed at www.inventum.eu/omruilkosten.
3. In order to claim under the 5-year Inventum warranty, you can either return the product to the shop you bought it from or contact the Inventum customer service department via the form at www.inventum.eu/service-aanvraag.
4. The 5-year warranty period starts from the date the product is bought.
5. In order to claim under the warranty, you must produce a copy of the original receipt.
6. The warranty applies only to normal domestic use of Inventum products within the Netherlands.

Product registration

1. The 3-year extended warranty is easy to obtain, free of charge, by registering the product within 45 days of purchase, via the website www.inventum.eu/garantie-registratie. If you did not register the product within 45 days of purchase, you can still do so up to 2 years after the purchase date. However, there will be a charge. The one-off registration charge is € 89 for each separate product. Registration is possible only for products that are subject to the 5-year Inventum warranty. Whether the product qualifies for the 5-year Inventum warranty is stated in the product user manual and in the product information sheet, on Inventum's website.
2. The warranty period always starts from the date the product is bought. If the product is registered for the extended warranty at a later date, the warranty period still starts from the original date of purchase.
3. The 3-year extended warranty can only be applied for if you are in the possession of a copy of the original receipt and the Inventum 5-year warranty certificate.

Large domestic appliances

1. Breakdowns or faults in large domestic appliances (separate and built-in white goods) can be registered via the form at www.inventum.eu/service-aanvraag, by calling the Inventum customer service department or in the store where you bought the device. The telephone number of the customer service department can be found at www.inventum.eu.
2. In the event of breakdowns or faults in large domestic appliances, Inventum will have the option to have a service engineer inspect the faulty device onsite at the customer in the Netherlands and to carry out repairs, there and then. The Inventum customer service department can also decide to have the device exchanged.
3. If you suffer a breakdown or fault in a large domestic appliance during the first 2 years from the date of purchase, Inventum will not charge any costs for the exchange, call-out or for parts and labour.
4. If you registered the product as described before at www.inventum.eu/garantie-registratie and you subsequently report a breakdown of a large domestic appliance in the 3rd to 5th year of the date of purchase, the 5-year Inventum warranty applies and the device will be repaired or exchanged, free of charge. In the event of a repair or exchange of the device, you only pay the costs of exchange. The current costs of exchange are listed at www.inventum.eu/omruilkosten. If you did not register the product, the 3-year extended warranty does not apply.
5. When reporting a breakdown or fault, a service engineer will contact the customer within 1 working day in order to make an appointment. When the report is made in a weekend or during a public holiday, this will be the next working day.

6. If you report a breakdown or fault via the form at www.inventum.eu/service-aanvraag, you will be kept informed of the progress via mobile messages and e-mail.
7. The warranty period starts from the date the product is bought.
8. In order to claim under the warranty, you must produce a copy of the original receipt and the Inventum 5-year warranty certificate.
9. The warranty applies only to normal domestic use of Inventum products within the Netherlands.

Breakdowns or faults outside the warranty period

1. Breakdowns or faults in small or large domestic appliances outside the warranty period, can be reported to the customer services department via the form at www.inventum.eu/service-aanvraag or by calling the customer services department.
2. The customer services department may ask you to send the product for inspection or repair. The costs of dispatch will be at your expense.
3. The inspection to establish whether repair is possible involves a charge. You need to grant your permission for this, in advance.
4. In the event of a large domestic appliance, Inventum, at your request, can send out a service engineer. In that case, you will be charged the call-out costs, as well as parts and labour.
5. In the event of an instruction to repair, the repair costs must be paid in advance. In the event of a repair by a service engineer, the costs of the repair must be settled with the engineer onsite, preferably by means of PIN payment.

Warranty exclusions

1. The following is excluded from the aforesaid warranties:
 - normal wear and tear;
 - improper use or misuse;
 - insufficient maintenance;
 - failure to comply with the operating and maintenance instructions;
 - unprofessional installation or repairs by third parties or the customer himself;
 - non-original parts used by the customer;
 - use for commercial or business purposes;
 - removal of the serial number and/or rating label.
2. In addition, the warranty does not apply to normal consumer goods, such as:
 - dough hooks, baking tins, (carbon) filters, etc.;
 - batteries, bulbs, carbon filters, fat filters etc.;
 - external connection cables;
 - glass accessories and glass parts such as oven doors;
 - and similar items.
3. Transport damage not caused by Inventum is also excluded. Therefore, inspect your new device before starting to use it. If you detect any damage, you must report this to the store where you purchased the product within 5 working days, or to the Inventum customer service department via the form at www.inventum.eu/service-aanvraag. If transport damage is not reported within this period, Inventum does not accept any liability in this respect.
4. The following are excluded from warranty and/or replacement: faults, loss of and damage to the device as a result of an event that is normally insured under the home contents insurance.

Important to know

1. The replacement or repair of a faulty product, or a part thereof, does not lead to an extension of the original warranty period.
2. Parts that have been replaced, packaging material and exchanged devices are taken back by the service engineer and become the property of Inventum.
3. If a complaint is unfounded, all costs arising from it will be at the customer's expense.
4. Following expiry of the warranty period, all costs of repair or replacement, including administration costs, dispatch and call-out charges, will be charged to the customer.
5. Inventum cannot be held liable for damage as a result of devices built in incorrectly.
6. Inventum cannot be held liable for damage caused by external events, unless this liability arises from mandatory statutory provisions.
7. These warranty and service provisions are governed by Dutch law. Disputes will be settled exclusively by the competent Dutch court.



klein huishoudelijk



witgoed vrijstaand



witgoed inbouw



persoonlijke verzorging

**Inventum Huishoudelijke
Apparaten B.V.**

Postbus 5023
6802 EA Arnhem

www.inventum.eu

 [instagram.com/inventum1908](https://www.instagram.com/inventum1908)

 [facebook.com/inventum1908](https://www.facebook.com/inventum1908)

 [youtube.com/inventum1908](https://www.youtube.com/inventum1908)