

# *Inventum*

DISHWASHER • GESCHIRRRSPÜLMASCHINE • LAVE-VAISELLE

retro vrijstaande vaatwasser

## RVW6027AB



- gebruiksaanwijzing
- instruction manual
- Gebrauchsanleitung
- mode d'emploi

**5 JAAR**  
INVENTUM  
GARANTIE

**OMRUIL**  
SERVICE

**OER**  
HOLLANDS  
SINDS 1908

## Nederlands

|  |           |
|--|-----------|
| 1. Veiligheidsvoorschriften                      | pagina 3  |
| 2. Productomschrijving                           | pagina 9  |
| 3. Voor het eerste gebruik                       | pagina 10 |
| 4. Het laden van de vaatwasmachine               | pagina 13 |
| 5. De vaatwasmachine instellen                   | pagina 14 |
| 6. Reiniging & onderhoud                         | pagina 16 |
| 7. De vaatwasmachine onder een werkblad plaatsen | pagina 18 |
| 8. Storingen en foutcodes                        | pagina 19 |
| Algemene service & garantie voorwaarden          | pagina 22 |

## English

|  |         |
|--|---------|
| 1. Safety and installation instructions              | page 24 |
| 2. Description of the appliance                      | page 30 |
| 3. Before first use                                  | page 31 |
| 4. Loading your dishwasher                           | page 34 |
| 5. Setting the dishwasher                            | page 35 |
| 6. Cleaning & maintenance                            | page 37 |
| 7. Placing the dishwasher                            | page 39 |
| 8. Troubleshooting and fault codes                   | page 40 |
| General terms and conditions of service and warranty | page 42 |

## Deutsch

|   |          |
|---|----------|
| 1. Sicherheitsvorschriften                  | Seite 44 |
| 2. Produktbeschreibung                      | Seite 51 |
| 3. Vor dem ersten Gebrauch                  | Seite 52 |
| 4. Das Beladen der Geschirrspülmaschine     | Seite 55 |
| 5. Die Geschirrspülmaschine einstellen      | Seite 56 |
| 6. Reinigung und Wartung                    | Seite 58 |
| 7. Die Spülmaschine aufstellen              | Seite 60 |
| 8. Störungen und Fehlercode                 | Seite 61 |
| Allgemeine Service- und Garantiebedingungen | Seite 64 |

## Français

|  |         |
|--|---------|
| 1. Consignes de sécurité                                   | page 66 |
| 2. Description du produit                                  | page 72 |
| 3. Avant la toute première utilisation                     | page 73 |
| 4. Chargement du lave-vaisselle                            | page 76 |
| 5. Réglage du lave-vaisselle                               | page 77 |
| 6. Nettoyage et entretien                                  | page 79 |
| 7. Placement du lave-vaisselle                             | page 81 |
| 8. Pannes et codes d'erreur                                | page 82 |
| Conditions générales de garantie et de service après-vente | page 84 |

- **Lees eerst de gebruiksaanwijzing en de installatievoorschriften aandachtig en geheel door voordat u het apparaat gaat gebruiken en bewaar deze zorgvuldig voor latere raadpleging.**

#### AFLEVERING

- ⚠️ Controleer onmiddellijk of de verpakking en de vaatwasmachine tijdens het transport beschadigd zijn. Een beschadigd apparaat niet in gebruik nemen maar contact opnemen met uw leverancier.
- Het verpakkingsmateriaal volgens de bestaande milieuvoorschriften (laten) afvoeren.
- ⚠️ Laat kinderen niet met de verpakking en de onderdelen daarvan spelen. Kans op stikken door vouwdozen en folie.

#### INSTALLATIE



- Het apparaat volgens het installatie- en montagevoorschrift plaatsen en aansluiten.
- ⚠️ ⚠️ Verwijder de stekker uit het stopcontact voor installatie.
- ⚠️ Dit apparaat mag alleen door een erkende servicedienst worden geïnstalleerd en gerepareerd. Door een externe partij uitgevoerde installatiewerkzaamheden vallen niet onder de garantie.
- ⚠️ ⚠️ Tijdens het installeren mag de vaatwasmachine niet op het elektriciteitsnet zijn aangesloten.
- ⚠️ Overtuig u ervan dat het aardingssysteem van de elektrische huisinstallatie volgens de elektrotechnische voorschriften is geïnstalleerd.
- ⚠️ De elektrische aansluitvoorwaarden moeten overeenkomen met de gegevens op het typeplaatje van de vaatwasmachine.
- ⚠️ ⚠️ Als de elektrische aansluitkabel van het apparaat beschadigd wordt, dan moet deze door een speciale aansluitkabel vervangen worden. Om gevaren te voorkomen, mag deze alleen door de servicedienst vervangen worden of een erkend installateur.
- ⚠️ ⚠️ Zorg ervoor dat de machine niet op de voedingskabel staat.
- ⚠️ Gebruik geen verlengsnoer of meervoudig stopcontact om een aansluiting te maken.

-  Na het plaatsen van het apparaat moet de stekker gemakkelijk te bereiken zijn.
- Nadat de machine op een geschikte plaats is geïnstalleerd, dient u de machine eerst leeg (zonder afwas) te laten draaien.

## PLAATSING

- Bij het bepalen van de plek waar de vaatwasmachine wordt opgesteld, is het belangrijk erop te letten dat deze gemakkelijk kan worden geladen en uitgeruimd.
  - Plaats het apparaat op een stevige vlakke ondergrond.
  - Plaats de machine niet in een ruimte waar de temperatuur onder 0°C kan komen.
  - Plaats de machine in de buurt van een waterkraan, waterafvoer en stopcontact. Plaats de machine zodanig dat de aansluitingen niet meer gewijzigd hoeven te worden.
  - Pak om de machine te verplaatsen niet de deur of het paneel vast.
-  Zorg ervoor dat de aan- en afvoerslangen niet klem komen te zitten tijdens de plaatsing van de machine.
- Draai de stelvoeten van de machine in of uit zodat deze waterpas en stevig op de vloer staat. Een juiste plaatsing van de machine betekent ook dat de deur probleemloos open en dicht gedaan kan worden.
  - Als de deur niet goed sluit, controleer of de machine stevig op de vloer staat. Als dat niet zo is, verdraai dan de stelvoeten en zorg voor een stabiele plaatsing.

## AANSLUITEN OP DE WATERKRAAN en -AFVOER

- Controleer of de waterinstallatie in huis geschikt is voor de installatie van een vaatwasmachine. Wij adviseren om een filter aan het begin van de wateraanvoer bij het aftappunt van het huis of appartement te plaatsen. Dit voorkomt schade als gevolg van verontreinigingen (zand, klei, roest, enz.) via de hoofdaanvoer.
-  Gebruik altijd de meegeleverde aanvoerslang. Als u de aanvoerslang aansluit, laat er dan eerst een tijdje water doorheen lopen voordat u de slang op de machine aansluit.
-  Sluit de wateraanvoerslang rechtstreeks aan op de waterkraan. De waterdruk moet minimaal 0,4 bar en maximaal 10 bar zijn. Bij een hogere waterdruk: een drukreducerend ventiel ervoor installeren.
- 4** • Nederlands

- De machine is voorzien van een dubbelwandige **aquastop**. Dit systeem sluit de watertoevoer automatisch af als er een lek in de slang zit en de ruimte tussen de beide wanden zich vult met water. Snijd niet in de aquastop en zorg ervoor dat deze niet bekneld of verdraaid raakt.

⚠ Nadat de aansluitingen zijn gemaakt, moet de kraan volledig open worden gedraaid en gecontroleerd worden op lekkage.

- De waterafvoerslang kan rechtstreeks op de waterafvoeraansluiting of op de afvoer van de gootsteen worden aangesloten (minimale diameter van 4 cm). Deze aansluiting moet zich minimaal 50 cm en maximaal 110 cm boven de vloer bevinden.

Let op dat de waterafvoerslang niet geknikt, ingedrukt of ineen gestrengeld is en dat het wegstromen van het water niet belemmert wordt!

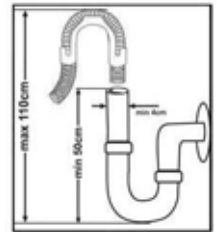

- Sluit de waterkraan na elk gebruik.

⚠ **Waarschuwing:** Bij gebruik van een afvoerslang langer dan 4 m, wordt de vaat mogelijk niet schoon. In dat geval accepteert Inventum geen aansprakelijkheid.



## ELEKTRISCHE AANSLUITING

⚠⚠ De aansluitstekker met randaarde van de machine moet worden aangesloten op een geaard stopcontact dat de juiste spanning en stroom levert. Als er geen stopcontact met randaarde aanwezig is, laat dat dan door een bevoegde elektricien aanleggen. Inventum is niet aansprakelijk voor defecten bij gebruik van een niet-geaarde elektriciteitsvoorziening.

⚠⚠ De elektrische installatie van het pand moet voorzien zijn van een groepszekering van 16 A. De machine is geschikt voor gebruik op 220 -240 V. De stekker van de machine mag tijdens het plaatsen niet in het stopcontact zitten.

⚠ Gebruik altijd de stekker die bij de machine geleverd is.

- Het elektriciteitsnoer van de machine mag alleen door een bevoegde onderhoudsdienst of door een bevoegde elektricien worden vervangen. Gebeurt dit niet dan kan dat leiden tot ongelukken.

- Om veiligheidsredenen moet u altijd, nadat een wasprogramma beëindigd is, de stekker uit het stopcontact halen. Om een elektrische schok te voorkomen, mag u niet met natte handen de stekker uit het stopcontact halen.



Trek altijd aan de stekker zelf als u die uit het stopcontact haalt. Trek nooit aan het snoer.



Laat het apparaat niet onder laagspanning werken. Dit kan de prestaties verminderen.

#### DAGELIJKS GEBRUIK

- Dit apparaat is bedoeld voor huishoudelijk gebruik en soortgelijke toepassingen, zoals:
  - in winkels, op kantoor en in andere werkomgevingen;
  - boerderijen;
  - door klanten in hotels, motels en andere typen verblijfsomgevingen;
  - B&B-achtige omgevingen.
- ⚠ Het apparaat buiten bereik van kinderen houden. Kinderen beseffen de gevaren niet, die kunnen ontstaan bij het omgaan met elektrische apparaten. Laat kinderen daarom nooit zonder toezicht met elektrische apparaten werken. Houd het apparaat en het snoer buiten bereik van kinderen jonger dan 8 jaar.
- ⚠ Het apparaat kan worden gebruikt door kinderen van 8 jaar en ouder en door personen met beperkte fysieke, zintuiglijke of mentale vermogens of gebrek aan ervaring of kennis, wanneer zij het apparaat onder toezicht gebruiken of zijn geïnstrueerd over het veilige gebruik ervan en zij de daaruit voortkomende gevaren begrijpen.
- Kinderen mogen niet met het apparaat spelen.
- Het apparaat mag niet door kinderen worden gereinigd of onderhouden, tenzij dit onder toezicht gebeurt.
- Het apparaat nooit gebruiken met onderdelen die niet door de fabrikant zijn aanbevolen of geleverd.
- ⚠ Dit toestel moet worden geaard! Aarding verkleint de kans op een elektrische schok bij storingen en defecten. Dit toestel is uitgerust met een geaard snoer en stekker. Steek de stekker alleen in een geaard stopcontact dat is gemonteerd volgens de lokaal geldende voorschriften!

- ⚠️ Incorrecte aansluiting van het snoer kan resulteren in een levensbedreigende situatie. Neem in geval van twijfel contact op met een gekwalificeerde elektricien of servicemedewerker. Voer geen veranderingen door aan de stekker. Laat de stekker, wanneer deze niet in het stopcontact past, aanpassen door een gekwalificeerde elektriciën.
- ⚠️ Plaats geen zware voorwerpen op de geopende deur. Ga er ook niet op staan of zitten. Het apparaat kan kantelen en er kan schade aan het apparaat ontstaan.
- ⚠️ Doe geen oplosmiddelen in de spoelruimte. Er bestaat een kans op explosie.
  - Reinig geen ongeschikt kunststof vaatwerk in het apparaat, tenzij het is voorzien van een merkteken dat aangeeft dat het vaatwasserbestendig is. Volg bij alle vaatwerk, dat niet is voorzien van een dergelijk merkteken, de aanwijzingen van de producent op.
- ⚠️ Gebruik alleen vaatwas-, glansspoelmiddelen en zout die zijn bedoeld voor gebruik in een vaatwasser. Inventum is niet aansprakelijk voor beschadigingen die door verkeerd gebruik in uw vaatwasser kunnen ontstaan.
  - Bewaar de wasmiddelen buiten bereik van kinderen.
- ⚠️ Drink geen water uit het apparaat. Het water is niet geschikt voor consumptie.
- ⚠️ Houd was- en glansspoelmiddelen uit de buurt van kinderen. Houd kinderen uit de buurt van een geopende vaatwasmachine. Er kan nog wat reinigingsmiddel in het apparaat aanwezig zijn. Bij inslikken direct een arts raadplegen en de verpakking meenemen.
- ⚠️ Houd de deur gesloten. U zou kunnen struikelen over een geopende deur.
- ⚠️ Plaats geen voorwerpen in de vaatwasser die niet geschikt zijn om gereinigd te worden in de vaatwasser. Zorg er ook voor dat geen van de korven te vol beladen worden. Inventum is niet aansprakelijk voor krassen of roest in uw vaatwasser als de korven foutief beladen zijn.
- ⚠️ Vermijd contact met huid en ogen. Houd kinderen uit de buurt als de deur van de vaatwasser geopend is.
  - Zorg ervoor dat alle losse onderdelen van de vaatwasser correct zijn geplaatst.
- ⚠️ Open tijdens gebruik de deur van het apparaat niet. Er kan heet water uit het apparaat komen.

- Gebruik de vaatwasser uitsluitend voor het doel waarvoor deze ontworpen is. Gebruik het toestel alleen in een vorstvrije ruimte!
  - Verwijder de deur van de vaatwasser of maak het slot onklaar wanneer u het toestel afdankt. Het is wel eens gebeurd dat kinderen zichzelf opgesloten hebben in een oud toestel. Om dit te voorkomen, maakt u het slot onklaar en verwijdert u de aansluitkabel.
  - Laat kinderen niet met het toestel spelen.
  - Controleer of het wasmiddelreservoir leeg is na afloop van het vaatwasprogramma.
-  Haal als u het apparaat niet gebruikt de stekker uit het stopcontact en draai de waterkraan dicht.
- Vul het zout- en spoelglansreservoir vóór het eerste gebruik. Stel het zoutgebruik vooraf in.
-   Bij reparaties of schoonmaakbeurten moet het toestel spanningsloos gemaakt worden. Neem de stekker uit het stopcontact of zet de schakelaar in de meterkast op nul.
-  Messen en andere voorwerpen met scherpe punten met de punten naar beneden inruimen of plat in de korf leggen.
- Dit apparaat is uitsluitend geschikt voor huishoudelijk gebruik. Wanneer het apparaat oneigenlijk gebruikt wordt, kan er bij eventuele defecten geen aanspraak op schadevergoeding worden gemaakt en vervalt het recht op garantie.
-  Huishoudelijke apparaten horen niet in de vuilnisbak. Breng ze naar de betreffende afvalverwerkingsafdeling van uw  gemeente.



## 2 productomschrijving

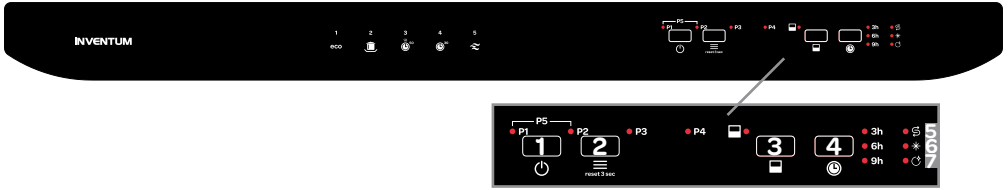

1. Aan/uit-knop - druk op de Aan/uit-knop en het indicatielampje Klaar (7) gaat branden.
2. Programmameuzeknop - selecteer met deze knop het gewenste wasprogramma - P1, P2, P3, P4 of P5. Het indicatielampje gaat branden bij het gekozen wasprogramma.
3. Halve belading - als de vaatwasmachine niet helemaal vol zit, kunt u de knop halve belading gebruiken. Druk de knop Halve belading in om de functie Halve belading te activeren. Het indicatielampje gaat branden. Als de functie Halve belading gekozen wordt, duurt het gekozen programma minder lang. Daardoor verminderen het stroom- en waterverbruik. Om de functie te annuleren, drukt u nogmaals op de knop Halve belading.
4. Timer-knop met indicatielampjes - druk op deze knop om de start van het wasprogramma 3, 6 of 9 uur uit te stellen. Druk herhaaldelijk op de knop totdat u de gewenste uitgestelde tijd heeft geselecteerd. Het indicatielampje bij de geselecteerde tijd gaat branden. Drukt u nog een keer op de knop nadat u 9 uur heeft geselecteerd dan wordt de uitgestelde tijd geannuleerd. Na het sluiten van de deur zal het gekozen wasprogramma uitgesteld worden gestart. Om een andere tijd te selecteren, drukt u nogmaals op de knop. Zodra de ingestelde tijd voorbij is, gaat het bijbehorende indicatielampje uit en zal de vaatwasmachine beginnen met zijn programma.
5. Waarschuwinglampje voor onthardingszout - de vaatwasmachine controleert of er voldoende onthardingszout aanwezig is. Als dat niet het geval is, zal het lampje gaan branden. Vul het zoutreservoir bij.
6. Waarschuwinglampje voor glansspoelmiddel - de vaatwasmachine controleert of er voldoende glansspoelmiddel aanwezig is. Als dat niet het geval is, zal het lampje gaan branden. Vul het glansspoelmiddelreservoir bij.
7. Indicielampje Klaar - als de vaatwasmachine klaar is met wassen en drogen, zal dit indicatielampje branden. De vaatwasmachine zal ook vijf keer een geluidsignaal geven wanneer het programma klaar is.

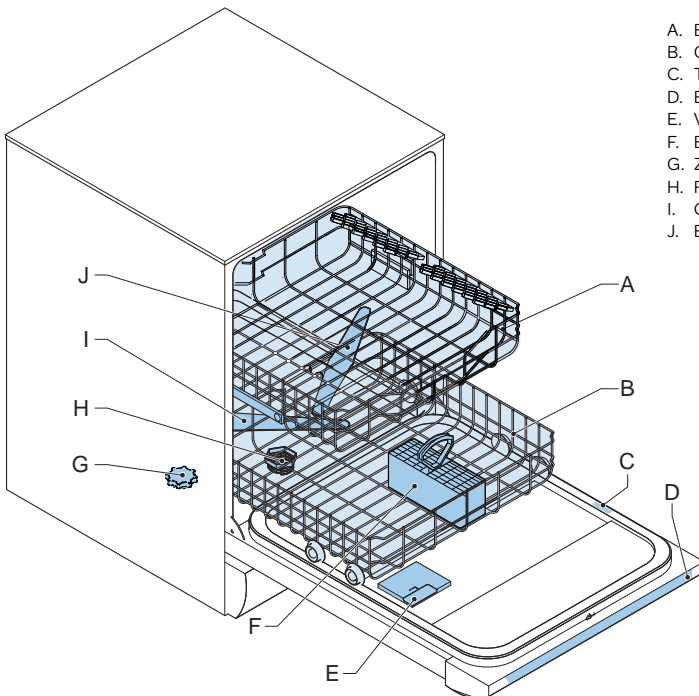

- A. Bovenste korf
- B. Onderste korf
- C. Typeplaatje
- D. Bedieningspaneel
- E. Vaatwas- en glansspoelmiddelreservoir
- F. Bestekmandje
- G. Zoutreservoir
- H. Filters
- I. Onderste sproeiarm
- J. Bovenste sproeiarm

### 3 voor het eerste gebruik

Voor dat u de machine voor de eerste keer gebruikt, moet u controleren of de elektriciteits- en watertoevoerspecificaties in het huis overeenkomen met de waarden zoals weergegeven in de veiligheids- en installatieinstructies. Verwijder alle verpakkingsmaterialen om en in de machine.

Vul het zoutreservoir met zout en voeg water toe totdat het bijna overloopt en stel het zoutverbruik in.

Vul het glansspoelmiddelreservoir.

#### ZOUTRESERVOIR IN DE MACHINE VULLEN

Voor een goed wasresultaat heeft de vaatwasmachine zacht water nodig, d.w.z. water met weinig kalk. Anders zal er witte kalkaanslag op het vaatwerk en de binnenkant van de machine achterblijven. Dit heeft een negatief effect op het was-, droog- en glansresultaat. Daarom is de machine voorzien van een waterontharder die u moet vullen met zout speciaal voor vaatwasmachines.

- Verwijder de onderste korf en draai de dop van het zoutreservoir los - fig. 1.
- Vul het reservoir bij het eerste gebruik eerst met 1 liter water - fig. 2.
- Plaats een trechter op de opening en vul met zout tot het overlooppniveau - fig. 3. Er kan wat water uit de opening stromen.
- Draai de dop zorgvuldig vast.

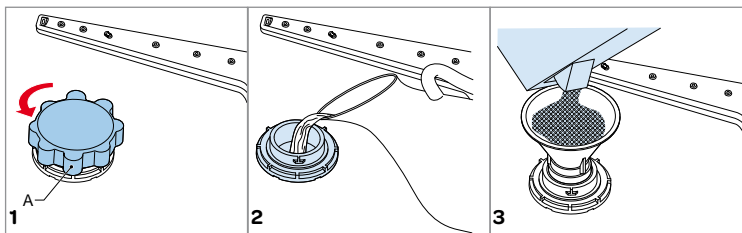

#### LET OP!





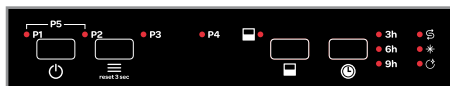

- Gemorst zout verwijderen en direct een kort wasprogramma draaien om corrosie te voorkomen.
- Vul het zoutreservoir bij wanneer het waarschuwingslampje van het zoutreservoir gaat branden.

#### ZOUTVERBRUIK INSTELLEN

Informeer bij het waterleidingbedrijf naar de hardheid van het leidingwater om het zoutverbruik volgens de tabel op de volgende pagina goed in te kunnen stellen.

**Let op!** De fabrieksinstelling voor de waterhardheid is niveau 3. Stel het zoutverbruik in overeenkomstig de hardheid van het leidingwater.



1. Druk op de programmakeuzeknop  en houdt deze ingedrukt terwijl de machine niet in werking is.
2. Ondertussen stelt u de machine in werking door de Aan/Uit- knop  in te drukken.
3. Houd de programmakeuzeknop  ingedrukt totdat de indicatielampjes (P1, P2, P3, P4 en ) 1 x knipperen.
4. Het laatst ingevoerde niveau van de waterhardheid wordt nu weergegeven door de LED lampjes.
5. U kunt het niveau instellen door op de programmakeuzeknop  te drukken. Gebruik daarbij de tabel instelling waterhardheid op de volgende pagina.
6. Nadat u het niveau van de waterhardheid heeft ingesteld, drukt u op de Aan/Uit-knop  om de instelling in het geheugen op te slaan.

## Tabel instelling waterhardheid

| Niveau waterhardheid | Duitse hardheid dH | Franse hardheid dF | Britse hardheid dE | Indicator hardheidsniveau |    |    |    |   |
|----------------------|--------------------|--------------------|--------------------|---------------------------|----|----|----|---|
|                      |                    |                    |                    | P1                        | P2 | P3 | P4 |  |
| 1                    | 0-5                | 0-9                | 0-6                | ●                         | ○  | ○  | ○  | ●   |
| 2                    | 6-11               | 10-20              | 7-14               | ○                         | ●  | ○  | ○  | ●   |
| 3                    | 12-17              | 21-30              | 15-21              | ○                         | ○  | ●  | ○  | ●   |
| 4                    | 18-22              | 31-40              | 22-28              | ○                         | ○  | ○  | ●  | ●   |
| 5                    | 23-31              | 41-55              | 29-39              | ●                         | ○  | ○  | ●  | ●   |
| 6                    | 32-50              | 56-90              | 40-63              | ○                         | ●  | ○  | ●  | ●   |





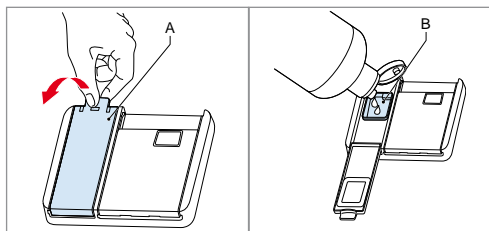

## GLANSSPOELMIDDEL VULLEN EN HET VERBRUIK INSTELLEN

Het glansspoelmiddel voorkomt dat er sporen van druppels, kalkvlekken en strepen achterblijven op de schone vaat. Het zorgt er bovendien voor dat de vaat sneller droogt doordat het water er gemakkelijk afglijdt. Gebruik alleen glansspoelmiddel dat geschikt is voor vaatwasmachines.

- Het glansspoelmiddelreservoir vindt u aan de binnenzijde van de deur, naast het vaatwasmiddelbakje.
- Open het klepje van het glansspoelmiddelreservoir (A).
- Vul het glansspoelmiddelreservoir tot het MAX-peil (B) en verwijder gemorst glansspoelmiddel. Sluit het klepje weer.



Het verbruik van het glansspoelmiddel kan worden ingesteld op stand 1 tot en met 5. De fabrieksinstelling is stand 4. Volg de volgende stappen om het glansspoelmiddelniveau in te stellen:

1. Druk op de programmakeuzeknop  en houdt deze ingedrukt terwijl de machine niet in werking is.
2. Ondertussen stelt u de machine in werking door de Aan/Uit- knop  in te drukken.
3. Houd de programmakeuzeknop  ingedrukt totdat de indicatielampjes (P1, P2, P3, P4 en ) 2 x knipperen.
4. Het laatst ingevoerde niveau van het glansspoelmiddel wordt nu weergegeven door de LED lampjes.
5. U kunt het niveau instellen door op de programmakeuzeknop  te drukken. Gebruik daarbij de volgende tabel.
6. Nadat u het niveau van het glansspoelmiddel heeft ingesteld, drukt u op de Aan/Uit-knop  om de instelling in het geheugen op te slaan.

Als er na het wasprogramma watervlekken op het vaatwerk achterblijven, moet u de stand voor de glansspoelmiddeltoevoer verhogen. Deze moet u juist verlagen als er strepen of blauwe vlekken op het vaatwerk achterblijven. Herhaal deze handeling totdat de vaat streepeloos droog uit de machine komt.

| Niveau | Hoeveelheid glansspoelmiddel       | Indicatie LED lampjes |    |    |    |   |
|--------|------------------------------------|-----------------------|----|----|----|---|
|        |                                    | P1                    | P2 | P3 | P4 |  |
| 1      | Er komt geen glansspoelmiddel vrij | ●                     | ○  | ○  | ○  | ●   |
| 2      | Er komt 1 dosis vrij               | ○                     | ●  | ○  | ○  | ●   |
| 3      | Er komen 2 doses vrij              | ○                     | ○  | ●  | ○  | ●   |
| 4      | Er komen 3 doses vrij              | ○                     | ○  | ○  | ●  | ●   |
| 5      | Er komen 4 doses vrij              | ●                     | ○  | ○  | ●  | ●   |

### Let op!

- Vul het glansspoelmiddelreservoir bij wanneer het controlelampje van het glansspoelmiddel gaat branden.
- Giet het glansspoelmiddelreservoir niet te vol. Het reservoir kan overstromen.
- Gemorst glansspoelmiddel moet verwijderd worden. Er kan anders lekkage ontstaan door extreme schuimvorming.

## VAATWASMIDDELGEBRUIK

Gebruik een vaatwasmiddel dat speciaal bedoeld is voor gebruik in huishoudelijke vaatwasmachines. Vaatwasmiddel is verkrijgbaar in poedervorm, tabletten of gelcapsules. Het vaatwasmiddel moet in het reservoir worden geplaatst voordat u de machine start. Bewaar het afwasmiddel op een koele, droge plaats en houdt het buiten bereik van kinderen. Bij inslikken direct een arts raadplegen en de verpakking meenemen. Gebruik niet meer dan de benodigde hoeveelheid vaatwasmiddel in het reservoir, omdat er anders krassen op glazen kunnen ontstaan en het afwasmiddel slecht oplost.

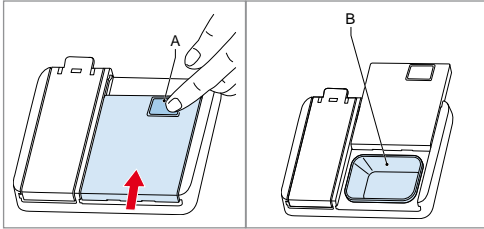

- Druk op de ontgrendeling (A) als het klepje gesloten is. Er staan markeringen in voor de verschillende niveaus voor het vaatwasmiddel. Met behulp van deze lijnen kunt u de juiste hoeveelheid vaatwasmiddel bepalen. In het reservoir kan maximaal 40 gram vaatwasmiddel.
- Vul het reservoir (B) met 25 gram vaatwasmiddel als de vaat heel erg vuil is of met 15 gram als deze niet zo vuil is.
- Schuif het klepje dicht, sluit de deur en start de machine.
- Afhankelijk van de waterhardheid en hoe vuil de vaat is, zult u extra vaatwasmiddel moeten toevoegen.

Vaatwasmiddelfabrikanten produceren ook samengestelde vaatwastabletten die 2-in-1, 3-in-1, 4-in-1, 5-in-1 enz. worden genoemd. Over het algemeen leveren dergelijke vaatwastabletten alleen voldoende resultaat onder bepaalde omstandigheden. Neem daarom de instructies op de verpakking in acht als u deze producten gebruikt. Plaats nooit vaatwastabletten in het binnenste van de vaatwasmachine of in de bestekkorf. Plaats de tabletten altijd in het vaatwasmiddelbakje.

Bij een kort programma kan het zijn dat een tablet niet volledig oplost. Gebruik daarom vaatwastabletten vooral in combinatie met lange wasprogramma's zodat de vaatwastabletten de kans krijgen om volledig op te lossen.

## 4 het laden van de vaatwasmachine

Als u de vaatwasmachine correct laadt dan heeft dit een positieve werking op het energieverbruik en het was- en droogproces. De onderste korf is voor ronde en diepe voorwerpen, zoals pannen met lange stelen, deksels, borden, schalen en het bestekmandje.

De bovenste korf is voor kopjes, schotels, mokken, kommen en glazen. Wijn glazen en glazen met een hoge voet moeten tegen de rand van het rek of tegen de glazensteun worden geplaatst en mogen niet tegen andere voorwerpen aanleunen. Dunne, smalle voorwerpen kunnen in het middelste gedeelte van de korf geplaatst worden.

Het bestekmandje is voor bestek. Let daarbij op dat u messen en vorken met scherpe punten met de punten naar beneden in de bestekmand plaatst. Zet lepels met een tussenruimte in de bestekmand zodat ze niet tegen elkaar aan komen en goed schoon worden.

**WAARSCHUWING:** zorg bij het plaatsen van het vaatwerk dat de sproeiarmen vrij rond kunnen blijven draaien.

De bovenste korf is voorzien van verstelbare schotelrekken. Ze zijn gemaakt om de capaciteit van de bovenste korf te vergroten. U kunt glazen en kopjes op en onder de rekjes plaatsen. U kunt ze open of gesloten gebruiken. Hierdoor kunt u kopjes of glazen onder de rekjes plaatsen. Ook kunt u lange vorken, messen en lepels liggend op deze rekken plaatsen zodat ze het ronddraaien van de sproeiarmen niet blokkeren.

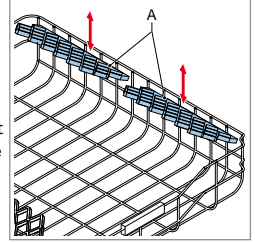

### DE HOOGTE VAN DE BOVENSTE KORF INSTELLEN

De volledige bovenste korf kan worden verplaatst om meer ruimte in de bovenste korf of de onderste korf te creëren.

Als de bovenste korf in de bovenste positie staat, kunt u grote items, zoals pannen en grote borden, in de onderste korf plaatsen. Als de bovenste korf in de onderste positie staat, kunt u grote borden in de bovenste korf plaatsen. De hoogte van de korf alleen instellen als deze leeg is.

1. Open de vergrendeling (A) op beide geleiderails.
2. Verwijder de korf van de geleiderails.
3. Plaats de geleiders in de geleiderails:
  - a. Plaats de bovenste geleiders (B) in de geleiderails om de korf in de onderste positie te plaatsen.
  - b. Plaats de onderste geleiders (C) in de geleiderails om de korf in de bovenste positie te plaatsen.
4. Duw de korf terug in de geleiderails.
5. Sluit de vergrendeling op beide geleiderails.

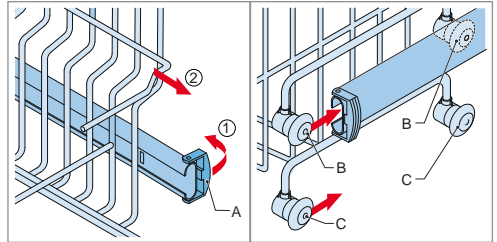

### VERSCHILLENDE MANIEREN VAN HET LADEN VAN DE KORVEN

Bovenste korf

Onderste korf

Korf verkeerd geladen

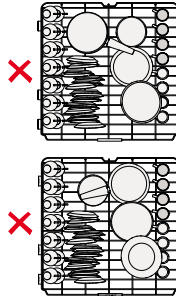
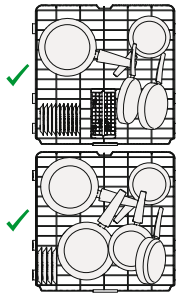
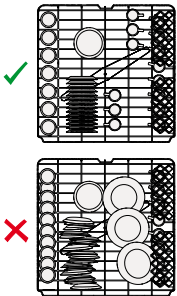

**WAARSCHUWING:** zorg bij het plaatsen van het vaatwerk dat de sproeiarmen vrij rond kunnen blijven draaien. Let op dat er niets door de bodem van het bestekmandje steekt.

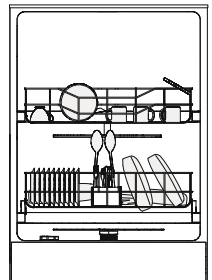

## 5 de vaatwasmachine instellen

### DE VAATWASMACHINE AAN EN UIT ZETTEN



- Zet de vaatwasmachine aan met de Aan/Uit- knop . Het indicatielampje Klaar zal branden.
- Selecteer het gewenste programma met de programmakeuzeknop . Het bijbehorende indicatielampje gaat branden.
- Sluit de deur en het programma start automatisch.

Tijdens het drogen zal de vaatwasmachine weinig tot geen geluid maken, gedurende 40 tot 50 minuten. Wanneer het programma klaar is, zal er vijf keer een geluidssignaal klinken en het indicatielampje Klaar brandt.

- Open de deur en zet de vaatwasmachine uit met de Aan/Uit- knop .

### EEN WASPROGRAMMA BEËINDIGEN OF WIJZIGEN - DE MACHINE RESETTEN

Als u een ander wasprogramma wilt kiezen terwijl de vaatwasmachine al aan is:

- Open de deur voorzichtig en selecteer een nieuw programma met de programmakeuzeknop .
- Sluit de deur en het nieuwe programma zal verder gaan waar het oude programma gestopt is.

**ATTENTIE:** open de deur eerst op een kier wanneer u de deur wilt openen terwijl het programma draait om te voorkomen dat u zelf nat wordt.

Als u het wasprogramma wilt beëindigen of de vaatwasmachine wilt resetten:

- Open de deur voorzichtig en houd de programmakeuzeknop gedurende 3 seconden ingedrukt. Het indicatielampje bij het programma gaat uit en het indicatielampje Klaar knippert.
- Sluit de deur zodat de machine gedurende ca. 30 seconden al het aanwezige water weg kan pompen.
- Zodra het programma beëindigd is, zal er vijf keer een geluidssignaal klinken en het indicatielampje Klaar brandt.
- Open de deur en zet de vaatwasmachine uit met de Aan/Uit- knop of selecteer een ander programma met de programmakeuzeknop en schakel de vaatwasmachine opnieuw in.

### HALVE BELADING SELECTEREN

Als de vaatwasmachine niet helemaal vol zit, kunt u de knop halve belading gebruiken.

Druk de knop Halve belading in om de functie Halve belading te activeren. Het indicatielampje gaat branden.

Als de functie Halve belading gekozen wordt, duurt het gekozen programma minder lang. Daardoor verminderen het stroom- en waterverbruik.

Om de functie te annuleren, drukt u nogmaals op de knop Halve belading.

### UITGESTELDE START INSTELLEN

Met de knop uitgestelde start kunt u de start van het wasprogramma 3, 6 of 9 uur uit stellen.





Druk herhaaldelijk op de knop totdat u de gewenste uitgestelde tijd heeft geselecteerd. Het indicatielampje bij de geselecteerde tijd gaat branden.

Drukt u nog een keer op de knop nadat u 9 uur heeft geselecteerd dan wordt de uitgestelde tijd geannuleerd. Na het sluiten van de deur zal het gekozen wasprogramma uitgesteld worden gestart.

Om een andere tijd te selecteren, drukt u nogmaals op de knop.

Zodra de ingestelde tijd voorbij is, gaat het bijbehorende indicatielampje uit en zal de vaatwasmachine beginnen met zijn programma.

## PROGRAMMAKEUZETABEL

| Programma  | Programma informatie  | Temperatuur | Tijd in minuten |
|--|---|-------------|-----------------|
|  | Dagelijks programma voor normaal vuile vaat (Het programma duurt langer, maar gebruikt minder water en door het langzamere opwarmen ook veel minder energie). | 50°C        | 205             |
|  | Wasprogramma voor zeer vuile vaat, zoals pannen en schalen met aangekoekte etensresten.   | 65°C        | 117             |
|  | Snel programma voor normaal vuile vaat.   | 65°C        | 50              |
|  | Kort programma voor niet erg vuile vaat die niet gedroogd hoeft te worden.  | 40°C        | 30              |
|  | Voorspoelen en losweken van etensresten in afwachting van een volle vaatwasmachine.   | Koud        | 15              |





- De duur van het programma kan op basis van de hoeveelheid vaatwerk, de watertemperatuur, de omgevingstemperatuur en de gekozen extra functies variëren.
- Het eco-programma is geschikt voor het reinigen van normaal bevuild vaatwerk. Dit is het meest efficiënte programma door een combinatie van energie- en waterverbruik en voldoet aan de EU-wetgeving op het gebied van ecologisch ontwerp.

**Opmerking:** De energieverbruikswaarden van het eco-programma kunnen volgens richtlijnen 10/16/2010 en 1059/2010 variëren. De tabel voldoet aan richtlijnen 2019/2022 en 2017/2022.

- Bij gebruik van het apparaat volgens de instructies van de fabrikant wordt bij het afwassen van vaatwerk in een voor huishoudelijk gebruik bedoelde vaatwasser tijdens de gebruiksfase doorgaans minder energie en water verbruikt dan bij met de hand afwassen.
- Bij de korte programma's is drogen niet inbegrepen.
- Gebruik als u een kort programma kiest uitsluitend een vaatwasmiddel in poedervorm.
- Om het drogen te bevorderen, adviseren wij u de deur na voltooiing van de cyclus 15 cm te openen. Het vaatwerk is nog heet en kan door de hitte breken. Laat daarom het vaatwerk enkele minuten afkoelen.

## NIVEAU GELUIDSIGNAAL INSTELLEN

Volg de volgende stappen om het niveau van het geluidsignaal harder of zachter te zetten.



- Open de deur en druk tegelijkertijd de programmakeuzeknop  en de knop Halve belading  in gedurende 3 seconden.
- Er klinkt een lang geluidsignaal om aan te geven dat de instelling van het geluidsignaal actief is en de LED lampjes geven de laatste instelling aan.
- Om het geluid zachter te zetten, drukt u op de programmakeuzeknop . Om het geluid harder te zetten, drukt u op de knop Halve belading .
- Met het veranderen van het niveau van het geluidsignaal zullen er andere LED lampjes branden om het niveau aan te geven.

| Niveau geluidsignaal |        | Indicatie LED lampjes   |    |    |    |
|----------------------|--------|---|----|----|----|
|                      |        |  | 3h | 6h | 9h |
| S0                   | uit    |   |    |    | ●  |
| S1                   | zacht  |   |    | ●  | ●  |
| S2                   | middel |   | ●  | ●  | ●  |
| S3                   | hard   | ●   | ●  | ●  | ●  |

- Om het niveau van het geluidsignaal op te slaan, zet u de machine uit. De fabrieksinstelling is niveau S3.

## ENERGIEBESPARENDE MODUS

Als de energiebesparende modus actief is, zal de machine na 15 minuten automatisch uit gaan als er geen activiteit meer is. Indien van toepassing op uw model, zal ook de interieurverlichting na 4 minuten automatisch uitschakelen.

- Om de energiebesparende modus te activeren of deactiveren: open de deur en druk tegelijkertijd de knop Halve belading  en de knop voor uitgestelde start  in gedurende 3 seconden. Na 3 seconden wordt de laatste instelling getoond.
- Als de energiebesparende modus actief is, branden de LED lampjes P1, P2 en .
- Wanneer de energiebesparende modus niet geactiveerd is, branden alleen de LED lampjes P1 en P2.
- Om de geselecteerde stand op te slaan, zet u de machine uit. De fabrieksinstelling is een actieve energiebesparende modus.

## 6 reiniging & onderhoud

Als u de vaatwasmachine regelmatig reinigt, verlengt u de levensduur van de machine.

Controleer voordat u de vaatwasmachine gaat reinigen of de machine uit staat. Verwijder de stekker uit het stopcontact en draai de waterkraan dicht.

Reinig de buitenkant van de vaatwasmachine met een vochtige doek. Om nare luchtjes van etensresten te voorkomen, reinig de deurrubbers regelmatig met een vochtige doek of spons.

Om te voorkomen dat de machine stuk gaat of verstopt raakt, adviseren wij u de machine regelmatig te reinigen met een speciaal schoonmaakmiddel. Kies een programma met een hoge temperatuur en zorg dat er geen vaatwerk in de machine zit. Er zijn speciale schoonmaakmiddelen te koop voor de vaatwasmachine. Volg de aanwijzingen op de verpakking. Reinig de filters en de sproeiarmen een keer per week.

### HET SCHOONMAKEN VAN DE FILTERS

Controleer een keer per week of er voedselresten zijn achtergebleven op de filters. Verwijder de filters en reinig ze grondig onder de warme kraan.

Het filtersysteem bestaat uit drie filters: het microfilter, het hoofdfilter en de zeef.

1. Om de filters te verwijderen, draait u het hoofdfilter (A) tegen de klok in en trekt u het geheel omhoog. Let op: het microfilter zit vast aan het hoofdfilter.
2. Trek het hoofdfilter (A) los van het microfilter (B) en reinig beide onderdelen goed met warm stromend water en een afwasborstel.
3. Neem de zeef (C) uit de vaatwasmachine en reinig deze onder warm stromend water. Plaats daarna de zeef terug in de vaatwasmachine.
4. Plaats het hoofdfilter in het microfilter met de merktekens tegenover elkaar. Bevestig het geheel in de zeef en draai het vast met de klok mee.

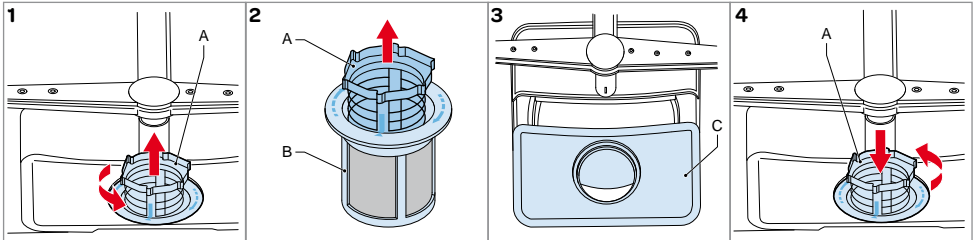

- Gebruik de vaatwasmachine niet als de filters niet geplaatst zijn.
- Als een van de filters niet goed geplaatst is, heeft dit een slecht wasresultaat als gevolg.
- Zorg ervoor dat alle filters schoon zijn. Dit is belangrijk voor een goede werking van de vaatwasmachine.



## HET SCHOONMAKEN VAN DE SPROEIARMEN

Controleer regelmatig of de openingen van de bovenste en onderste sproeiarmen niet verstopt zijn. Door vuil kunnen op den duur de sproeiopeningen verstopt raken. Maak de sproeiarmen los als ze verstopt zijn en reinig ze met warm water.

- Verwijder de bovenste en de onderste korf.
- Draai de moer los en verwijder deze (A).
- Verwijder de bovenste sproeiarm (B).
- Verwijder de onderste sproeiarm (C) door deze recht naar boven te trekken.
- Reinig de sproeiarmen met warm water.
- Zorg bij het terugplaatsen van de sproeiarmen dat de moer van de bovenste sproeiarm goed vast gedraaid is.

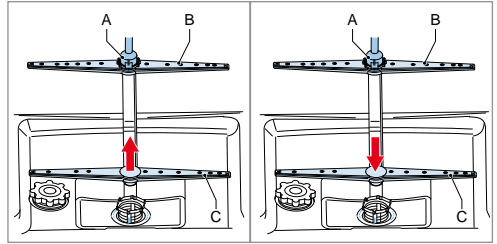

## REINIG DE POMP

Door voedselresten of niet door de filters opgevangen vreemde voorwerpen kan de waterpomp geblokkeerd raken. Het speelwaterniveau staat dan boven het filter. Reinig de pomp om de blokkering te verwijderen.



Glasscherven of scherpe voorwerpen kunnen letsel veroorzaken.

- Controleer of het apparaat is afgekoppeld.
- Verwijder de korf.
- Verwijder de filters.
- Verwijder het overtollige water. Gebruik hiervoor een spons of een doek.
- Verwijder de blokkering.
- Plaats de filters terug.

## 7 de vaatwasmachine onder een werkblad plaatsen

Als u de machine onder een werkblad wilt plaatsen, controleer dan eerst of er genoeg ruimte is (Fig. 1) en of de elektriciteit- en wateraansluiting daarvoor geschikt zijn. Als de ruimte inderdaad geschikt is, verwijder dan het werkblad (Fig. 2).

- Om het werkblad te verwijderen, draait u de schroeven aan de achterkant van de machine los, trek het blad 1 cm naar achteren en til het op (Fig. 2).
- Plaats de vaatwasmachine onder het werkblad door hem op zijn plek te duwen. Let op dat u de slangen niet beschadigt of verbuigt (Fig. 4).
- Draai de stelvoeten in de juiste positie om de vaatwasmachine waterpas te zetten (Fig. 3).

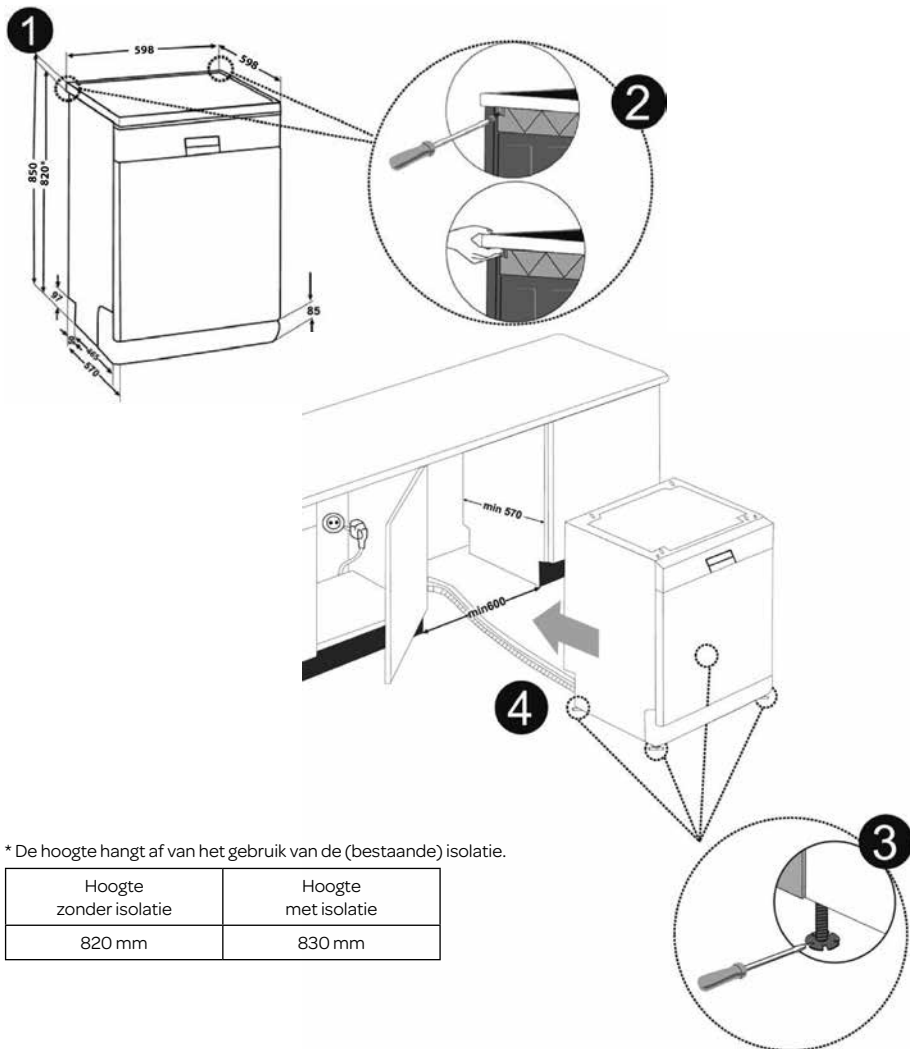

\* De hoogte hangt af van het gebruik van de (bestaande) isolatie.

| Hoogte zonder isolatie | Hoogte met isolatie |
|------------------------|---------------------|
| 820 mm                 | 830 mm              |

### WAT TE DOEN ALS ...

#### ...het programma niet wil starten?

- Controleer of de stekker in het stopcontact zit.
- Controleer de zekering in de meterkast.
- Controleer of de waterkraan open gedraaid is.
- Zorg dat de deur van de vaatwasmachine goed gesloten is.
- Controleer of de vaatwasmachine ingeschakeld is met de Aan/uit-knop.
- Controleer of de wateraanvoerslang en de filters niet verstopt zijn.

#### ...de indicatielampjes niet uitgaan na een wasprogramma?

- U heeft de stroom van de vaatwasmachine nog niet uitgeschakeld met de Aan/Uit-knop.

#### ...er vaatwasmiddel achterblijft in het vaatwasmiddelreservoir?

- Er is vaatwasmiddel bijgevoeld in een vochtig vaatwasmiddelreservoir.

#### ...er water na afloop van het wasprogramma achterblijft in de vaatwasmachine?

- De waterafvoerslang is verstopt of verdraaid.
- De filters zijn verstopt.
- Het wasprogramma is nog niet afgelopen.

#### ...de machine stopt tijdens een wasprogramma?

- Er is geen stroomtoevoer meer.
- Er is geen watertoevoer meer.
- Het wasprogramma staat op pauze.

#### ...u gebonk hoort tijdens een wasprogramma?

- De vaatwasmachine is niet goed geladen.
- Eén van de sproeiarmen kan niet goed ronddraaien, omdat deze tegen het vaatwerk aan komt.

#### ...er etensresten achterblijven op het vaatwerk?

- Het vaatwerk staat niet goed in de vaatwasmachine waardoor het water van de sproeiarmen niet op de juiste plekken terecht kan komen.
- De korf is overvol.
- Het vaatwerk komt tegen elkaar aan.
- Te weinig vaatwasmiddel toegevoegd.
- Verkeerd programma gekozen.
- Eén van de sproeiarmen is verstopt met etensresten.
- Filters zijn verstopt.
- Filters zijn niet goed gemonteerd.
- De waterafvoerpomp is verstopt.

#### ...er zich lichte vlekken op het vaatwerk zitten?

- Er is te weinig vaatwasmiddel gebruikt.
- De dosering van het glansspoelmiddel is te laag ingesteld.
- Ondanks de hoge waterhardheid is er geen gebruik gemaakt van speciaal zout.
- De instelling van de waterhardheid staat te laag ingesteld.
- De dop van het zoutreservoir is niet goed aangedraaid.































#### ...het vaatwerk niet droog wil worden?

- Er werd een wasprogramma gebruikt zonder droogproces.
- De dosering van het glansspoelmiddel is te laag ingesteld.
- Het vaatwerk is te snel uitgeladen.

#### ...er roestvlekken op het vaatwerk zitten?

- De kwaliteit van het roestvaststaal van het vaatwerk is onvoldoende.
- De dosering van het onthardingszout is te hoog.
- De dop van het zoutreservoir is niet goed aangedraaid.
- Er is te veel zout naast het reservoir terecht gekomen tijdens het vullen.
- Het water in de toevoer is vervuild.

Mocht er zich een storing voor doen die niet beschreven staat, neem dan contact op met de Inventum servicedienst.

| FOUTCODE   |   |   |  |  | OMSCHRIJVING  | CONTROLE   |
|--|---|---|--|--|---|--|
| P1 - Intensief   | P2 - Snel 50 min  | P3 - Eco  | P4 - Spoelen   |  - Halve belading |   |  |
|   |  |   |  |                   | Onvoldoende watertoevoer.   | <ul style="list-style-type: none"> <li>• Controleer of de waterkraan volledig open gedraaid is en dat de watertoevoer niet wordt belemmerd.</li> <li>• Draai de waterkraan dicht, verwijder de aanvoerslang van de kraanaansluiting en controleer of deze niet verstopt zit.</li> <li>• Start de machine opnieuw. Neem contact op met de servicedienst als de storing blijft bestaan.</li> </ul> |
|   |  |   |  |                   | Fout in het druksysteem.  | <ul style="list-style-type: none"> <li>• Neem contact op met de Inventum servicedienst.</li> </ul>   |
|  |  |   |   |                   | Watertoevoer stopt niet.  | <ul style="list-style-type: none"> <li>• Draai de waterkraan dicht.</li> <li>• Neem contact op met de service dienst.</li> </ul>   |
|  |   |  |   |                   | Afvalwater kan niet worden afgevoerd.                                 | <ul style="list-style-type: none"> <li>• Afvoerslang is verstopt.</li> <li>• De filters kunnen verstopt zitten.</li> <li>• Schakel de vaatwasmachine eerst uit en opnieuw aan. Reset het programma en controleer de filters en de afvoerslang.</li> <li>• Als de storing hiermee niet opgelost is, neemt u contact op met de servicedienst.</li> </ul>   |
|   |   |  |   |                   | De watertemperatuur is niet goed. Defecte verwarming en warmtesensor. | <ul style="list-style-type: none"> <li>• Neem contact op met de Inventum servicedienst.</li> </ul>   |
|  |  |  |  |                   | Beveiliging tegen waterlekage is in werking getreden.                 | <ul style="list-style-type: none"> <li>• Zet de vaatwasmachine uit en draai de kraan dicht.</li> <li>• Neem contact op met de Inventum servicedienst.</li> </ul>   |
|   |  |  |   |                   | Defecte elektronica.  | <ul style="list-style-type: none"> <li>• Neem contact op met de Inventum servicedienst.</li> </ul>   |
|   |   |  |  |                   | Temperatuur in de machine te hoog.                                    | <ul style="list-style-type: none"> <li>• Neem contact op met de Inventum servicedienst.</li> </ul>   |
|  |   |   |  |                  | Warmtesensor defect.  | <ul style="list-style-type: none"> <li>• Neem contact op met de Inventum servicedienst.</li> </ul>   |



# algemene service- en garantievoorwaarden

**Hoe belangrijk service is, hoeven we je niet te vertellen. We ontwikkelen onze producten zodat je er jarenlang onbezorgd plezier van kan hebben. Ontstaat er toch een probleem, dan vinden we dat je direct een oplossing mag verwachten. Daarom bieden we je op onze producten een omruilservice, bovenop de rechten en vorderingen die je op grond van de wet toekomen. Door een product of onderdeel om te ruilen, besparen we je tijd, moeite en kosten.**

## 2 jaar volledige fabrieksgarantie

1. Op alle producten van Inventum krijg je als consument standaard 2 jaar volledige fabrieksgarantie. Binnen deze periode wordt een defect product of onderdeel altijd gratis omgeruild voor een nieuw exemplaar. Om aanspraak te maken op de 2 jaar volledige fabrieksgarantie, kun je teruggaan naar de winkel waar je het product hebt gekocht of contact opnemen met de consumentenservice van Inventum via het contactformulier op [www.inventum.eu/service-aanvraag](http://www.inventum.eu/service-aanvraag).
2. De garantieperiode van 2 jaar begint te lopen op de datum van aankoop van het product.
3. Voor het recht op garantie dien je een kopie van het originele aankoopbewijs te kunnen overleggen.
4. De garantie geldt uitsluitend bij normaal huishoudelijk gebruik van de Inventum producten binnen Nederland.

## 5 jaar Inventum garantie

1. Op de meeste groot huishoudelijke apparatuur en een selectie klein huishoudelijke producten biedt Inventum de 5 jaar Inventum garantie. Deze 5 jaar Inventum garantie bestaat uit de 2 jaar volledige fabrieksgarantie en daarna 3 jaar aanvullende garantie. Het enige dat je hoeft te doen voor het recht op 3 jaar aanvullende garantie is het product te registreren binnen 45 dagen na aankoop. In de volgende paragraaf lees je meer over het registreren van het product.
2. Voor de 5 jaar Inventum garantie geldt dat een defect product of onderdeel gedurende de eerste 2 jaar altijd gratis wordt omgeruild voor een nieuw exemplaar. Gedurende het 3e tot en met het 5e jaar betaal je alleen de omruilkosten. De actuele omruilkosten kun je terugvinden op [www.inventum.eu/omruilkosten](http://www.inventum.eu/omruilkosten).
3. Om aanspraak te maken op de 5 jaar Inventum garantie kun je teruggaan naar de winkel waar je het product hebt gekocht of contact opnemen met de consumentenservice van Inventum via het formulier op [www.inventum.eu/service-aanvraag](http://www.inventum.eu/service-aanvraag).
4. De garantieperiode van 5 jaar begint te lopen op de datum van aankoop van het product.
5. Voor het recht op garantie dien je een kopie van het originele aankoopbewijs te kunnen overleggen.
6. De garantie geldt uitsluitend bij normaal huishoudelijk gebruik van de Inventum producten binnen Nederland.

## Productregistratie

1. De 3 jaar aanvullende garantie is eenvoudig en kosteloos te regelen door het product binnen 45 dagen na aankoop te registreren via de website [www.inventum.eu/garantieregistratie](http://www.inventum.eu/garantieregistratie). Wanneer je het product niet binnen 45 dagen na aankoop hebt geregistreerd, heb je nog tot 2 jaar na aankoop de tijd om dit te regelen. Er zijn dan wel kosten aan deze registratie verbonden. De eenmalige registratiekosten bedragen € 89,- voor elk afzonderlijk product. Registreren is alleen mogelijk voor producten waar de 5 jaar Inventum garantie op van toepassing is. Of het product in aanmerking komt voor de 5 jaar Inventum garantie vind je in de gebruiksaanwijzing van het product en bij de informatie over het product op de website van Inventum.
2. De garantieperiode begint steeds te lopen vanaf de datum van aankoop van het product. Ook wanneer het product pas later voor aanvullende garantie wordt geregistreerd, wordt de garantieperiode vanaf de originele aankoopdatum berekend.
3. De 3 jaar aanvullende garantie kun je alleen aanvragen als je beschikt over een kopie van het originele aankoopbewijs en het Inventum 5 jaar garantiencertificaat.

## Groot huishoudelijke apparatuur

1. Storingen of defecten aan groot huishoudelijke apparatuur (vrijstaand- en inbouw witgoed) kunnen worden gemeld via het formulier op [www.inventum.eu/service-aanvraag](http://www.inventum.eu/service-aanvraag), telefonisch bij de consumentenservice van Inventum of via de winkel waar je de apparatuur hebt gekocht. Het telefoonnummer van de consumentenservice vind je op [www.inventum.eu](http://www.inventum.eu).
2. Bij gemelde storingen of defecten aan groot huishoudelijke apparatuur heeft Inventum de mogelijkheid om ter plaatse bij de consument in Nederland een witgoedmonteur het defecte apparaat te laten onderzoeken en vervolgens een reparatie uit te laten voeren. De consumentenservice van Inventum kan ook besluiten dat het apparaat wordt omgeruild.
3. Als je een storing of defect aan groot huishoudelijke apparatuur meldt in de eerste 2 jaar vanaf de datum van aankoop, brengt Inventum geen kosten in rekening voor omruilen, voorrijden, onderdelen, materiaalgebruik en arbeidsloon.
4. Als je het product op de hiervoor beschreven wijze hebt geregistreerd op [www.inventum.eu/garantie-registratie](http://www.inventum.eu/garantie-registratie) en je vervolgens een storing aan groot huishoudelijke apparatuur meldt in het 3e t/m 5e jaar vanaf de datum van aankoop, dan is de 5 jaar Inventum garantie van toepassing en wordt het apparaat kosteloos gerepareerd of omgeruild. Je bent dan bij reparatie of omruiling van het apparaat alleen omruilkosten verschuldigd. De actuele omruilkosten kun je terugvinden op [www.inventum.eu/omruilkosten](http://www.inventum.eu/omruilkosten). Indien je het product niet hebt geregistreerd, dan is de 3 jaar aanvullende garantie niet van toepassing.
5. Bij een melding van een storing of defect zal een monteur binnen 1 werkdag contact opnemen voor het maken van een bezoekefspraak. Bij melding in het weekend of op feestdagen is dit de eerstvolgende werkdag.
6. Indien je een storing of defect meldt via het formulier op [www.inventum.eu/service-aanvraag](http://www.inventum.eu/service-aanvraag), word je via mobiele berichten en e-mail op de hoogte gehouden van de voortgang.
7. De garantieperiode begint te lopen op de datum van aankoop van het product.

8. Voor het recht op garantie dien je een kopie van het originele aankoopbewijs en het Inventum 5 jaar garantiecertificaat te kunnen overleggen.
9. De garantie geldt uitsluitend bij normaal huishoudelijk gebruik van de Inventum producten binnen Nederland.

### **Storingen of defecten buiten de garantieperiode**

1. In geval van storingen of defecten aan klein huishoudelijke apparatuur of groot huishoudelijke apparatuur buiten de garantieperiode, kan hiervan melding worden gemaakt bij de consumentenservice via het contactformulier [www.inventum.eu/service-aanvraag](http://www.inventum.eu/service-aanvraag) of door te bellen met de consumentenservice.
2. De consumentenservice kan je vragen het product voor onderzoek of reparatie op te sturen. De kosten van verzending zijn voor jouw rekening.
3. Aan het onderzoek naar de mogelijkheid tot repareren zijn kosten verbonden. Je moet hier vooraf toestemming voor geven.
4. Bij groot huishoudelijke apparatuur kan Inventum op jouw verzoek een witgoedmonteur sturen. De voorrijkosten, onderdeelen materiaalkosten en arbeidsloon worden dan aan je in rekening gebracht.
5. In geval van opdracht tot reparatie moeten de reparatiekosten vooraf worden voldaan. Bij reparatie door een witgoedmonteur, dienen de kosten van de reparatie ter plaatse bij de monteur, bij voorkeur via pinbetaling, te worden afgerekend.

### **Uitgesloten van garantie**

1. De hiervoor genoemde garanties gelden niet in geval van:
  - normale slijtage;
  - onoordeelkundig of oneigenlijk gebruik;
  - onvoldoende onderhoud;
  - het niet in acht nemen van de bedienings- en onderhoudsvoorschriften;
  - ondeskundige montage of reparatie door derden of door de consument zelf;
  - door de consument toegepaste niet originele onderdelen;
  - zakelijk of bedrijfsmatig gebruik;
  - het serienummer en/of rating-label is verwijderd.
2. Tevens geldt de garantie niet voor normale verbruiksartikelen, zoals:
  - kneedhaken, bakblikken, (koolstof)filters, etc.;
  - batterijen, lampjes, koolstoffilters, vetfilters enz.;
  - externe verbindingkabels;
  - glazen accessoires en glazen delen zoals ovendeuren;
  - en soortgelijke zaken.
3. Buiten de garantie vallen transportschades, voor zover deze niet door Inventum zijn veroorzaakt. Controleer daarom je nieuwe apparatuur voordat je deze in gebruik neemt. Als je beschadigingen aantreft, dien je deze binnen 5 werkdagen na aankoop te melden bij de winkel waar je het product hebt gekocht, of bij de consumentenservice van Inventum via het contactformulier op de website [www.inventum.eu/service-aanvraag](http://www.inventum.eu/service-aanvraag). Indien transportschades niet binnen deze termijn worden gemeld, aanvaardt Inventum geen enkele aansprakelijkheid ter zake.
4. Van garantie en/of vervanging zijn uitgesloten: defecten aan, verlies en beschadiging aan het apparaat als gevolg van een gebeurtenis die gewoonlijk verzekerd is onder de inboedelverzekering.

### **Van belang om te weten**

1. Vervanging of herstel van een defect product of een onderdeel daarvan leidt niet tot verlenging van de oorspronkelijke garantietermijn.
2. Vervangen onderdelen, verpakkingsmateriaal en omgewisselde apparaten worden meegenomen door de witgoedmonteur en worden eigendom van Inventum.
3. Indien een klacht ongegrond is, komen alle kosten die daardoor zijn ontstaan voor rekening van de consument.
4. Na verloop van de garantietermijn worden alle kosten voor herstel of vervanging, inclusief administratie-, verzend- en voorrijkosten aan de consument in rekening gebracht.
5. Inventum is niet aansprakelijk voor schade die is ontstaan als gevolg van onjuiste inbouwsituaties.
6. Inventum is niet aansprakelijk voor schade veroorzaakt door van buiten het apparaat ontstane oorzaken, tenzij deze aansprakelijkheid voortvloeit uit dwingendrechtelijke bepalingen.
7. Op deze garantie- en servicevoorwaarden is Nederlands recht van toepassing. Geschillen zullen uitsluitend worden berecht door de bevoegde Nederlandse rechter.

- **Please read these instructions before operating the appliance and retain for future use.**

#### DELIVERY

- ⚠ Check for any damage to the packaging or the appliance during transportation. Never use a damaged appliance, but contact your supplier.
- Dispose the packing materials according to local regulations.
- ⚠ Keep the material out of reach of children. Danger of suffocation.

#### INSTALLATION

- This appliance should be installed and repaired by an authorised service only.
- ⚠⚠ Unplug the machine before installation.
- ⚠ Your machine must only be installed by an authorised service agent. Installation by anyone other than an authorised agent may cause your warranty to be void.
- ⚠⚠ Make sure that while placing the appliance is not plugged in.
- ⚠ Check whether the indoor electrical fuse system is connected according to the regulations.
- ⚠ All electrical connections must match the values indicated on the rating plate.
- ⚠⚠ If the connecting cable is damaged, it may only be replaced by the service organisation of the manufacturer or equivalently qualified persons.
- ⚠⚠ Pay special attention and be sure that the appliance is not placed on the electricity supply cable.
- ⚠ Never use an extension cord or a multiple socket for making a connection.
- ⚠ The plug should be comfortably accessible after the appliance has been installed.
- After installing the appliance to a suitable place, run it unloaded for the first time.



#### POSITIONING THE APPLIANCE

- When determining a place to position the dishwasher, make sure you choose a place where you can easily load and unload your dishes.
- Place the appliance on a solid and flat surface.



- Do not place the appliance in any location where there is the probability for the room temperature to fall below 0°C.
  - Position the appliance close to a water tap or drain and socket. Take into consideration that the connections will not be altered when they are made.
  - Do not grip the appliance by its door or control panel in order to move it.
-  Make sure that the water inlet and outlet hoses do not get stuck while positioning the appliance.
- Adjust the appliances adjustable feet to ensure the appliance is standing level and balanced. Proper positioning of the appliance ensures problem-free opening and closing of the door.
  - If the door of your appliance does not close properly, check if the appliance stands level on the floor. If not, adjust the adjustable feet and ensure its stable position.

#### CONNECTING TO THE WATER TAP AND DRAINAGE

- Make sure that the indoor plumbing is suitable for installing a dishwasher. Also, we recommend that you fit a filter at the beginning of the water supply in your house to avoid any damage to your appliance because of any contamination (sand, clay, rust, etc.) that might occasionally carried in through the mains water supply.
-  Always use the new water inlet hose supplied with your appliance. If you are using the new water inlet hose, run water through it for a while before making the connection.
-  Connect the water inlet hose directly to to the water inlet tap. The pressure supplied by the tap should be at a minimum of 0,03 Mpa and at a maximum of 1 Mpa. If the water pressure is above 1 Mpa, a pressure-relief valve should be fitted inbetween.
- The appliance is supplied with an double-walled aquastop. The system automatically cuts off the water supply if the water inlet hose starts to leak and the space between the walls is filled with water. Make sure not to cut into the aquastop or that it gets twisted or stuck.
-  After the connections are made, the tap should be turned on fully and checked for water leakage.

- The water drain hose can be connected either directly to a drain pipe with a minimum diameter of 4 cm, or let it run into the sink, making sure to avoid bending or crimping it. The free end of the hose must be at a height between 50 and 110 cm and must not be immersed in water.
- Close the water tap after each use.

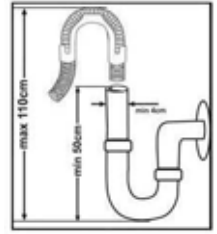

- ⚠️** **Warning:** When a drain hose longer than 4 m is used, the dishes might remain dirty. In that case Inventum will not accept responsibility.



## ELECTRICAL CONNECTION

- ⚠️** The plug of the appliance must be connected to an earthed socket. Make sure that the voltage and the frequency values for the current in the home correspond to those on the rating plate. Inventum is not responsible for damage when using the appliance with a socket that is not earthed.
- ⚠️** The electrical installation in the home must be provided with a fuse of 16 Amp. The dishwasher is designed for connection to 220 -240 V ~50 Hz. The appliance should not be plugged in during positioning.
- ⚠️** Always use the coated plug supplied with your machine.
- The appliance's electrical cable should only be replaced by an authorised service or an authorised electrician. Failure to do so may lead to accidents.
  - For safety purposes, always make sure to disconnect the plug when a wash program has finished. In order not to cause an electric shock, do not unplug when your hands are wet.
- ⚠️** When disconnecting your appliance from the mains supply, always pull from the plug. Never pull the cord itself.
- 👉** Operation at a low voltage will cause a decline in performance levels.

- This appliance is intended to be used in household and similar applications such as:
  - in shops, offices or other working environments;
  - farm houses;
  - by client in hotels, motels and other residential type environments;
  - bed & breakfast type environments.
- ⚠ An electrical appliance is not a toy, and should therefore always be placed outside the reach of children. Children are not always able to understand potential risks. Teach children a responsible handling of electrical appliances.
- ⚠ This appliance shall not be used by children from 0 to 8 years. This appliance can be used by children over the age of 8 and above if they are continuously supervised. This can be used by people with reduced physical, sensory or mental capabilities or lack of experience or knowledge, if they have been given supervision or instruction concerning use of the appliance in a safe way and understand the hazards involved. Keep the appliance and its cord out of reach of children aged less than 8 years.
- Cleaning and maintenance shall not be made by children.
- Children must not play with the appliance.
- For your own safety, only use the accessories and spare parts from the manufacturer which are suitable for the appliance.
- ⚠ This appliance must be earthed! Earthing reduces the risk of an electric shock in the event of errors and faults. This appliance is fitted with an earthed power lead and plug. Only insert the plug into an earthed wall socket that has been fitted in compliance with the local electrical regulations!
- ⚠ Incorrect connection of the power lead can result in a lifethreatening situation. In case of doubt, contact a qualified electrician or service technician. Do not make any changes to the plug. If the plug does not fit into the wall socket, contact a qualified electrician to change it.
- ⚠ Do not place heavy objects on the opened door. Do not stand on the door. The appliance may tip over, which can result in damage to the appliance.
- ⚠ Do not put any chemical dissolving agents such as solvents in the appliance. There is risk of explosion.

- Do not clean unsuitable plastic dishes in the appliance, unless they bear a mark indicating that they are dishwasher-safe. Where dishes do not bear any such marking, always follow the manufacturer's instructions.
- ⚠ Only use detergent, rinse aid and salt that is intended for use in a dishwasher. Inventum will not be responsible for any damage that might occur in your appliance otherwise.
- ⚠ Do not drink water from the machine.
- ⚠ Keep detergents and rinse aids out of the reach of children. Keep children out of reach of the dishwasher when open. There may still be some cleaning agent present in the appliance. If swallowed, consult a doctor immediately and take the packaging with you.
- Keep the door closed. You can trip over an open door.
- ⚠ Do not put any items into your appliance which are not suitable for dishwashing. Also, do not fill any basket above its capacity. Inventum will not be responsible for any scratch or rust to form on the inner frame of your appliance due to basket movements otherwise.
- ⚠ Avoid contact with the skin and eyes. Keep children away from the dishwasher when the door is open.
- Make sure that all loose components in the dishwasher have been fitted correctly.
- ⚠ Do not open the door while the machine is in operation, hot water may spill out. Safety devices ensure the machine stops if the door is opened.
- This appliance is intended solely for washing dishes. Use the appliance only in a frost-free room!
- Remove the door or deactivate the lock when disposing of the appliance. Children are known to have gotten themselves locked in old appliances. To forestall such a situation, break your appliance's door lock and tear off the electrical cables.
- Do not allow children to play with the appliance.
- Check whether the detergent reservoir is empty following the end of the wash cycle.
- ⚠ Disconnect the plug when the machine is not being used and close the watertap.
- Fill the salt and rinse aid reservoirs prior to first use and when the indicators light up. Set the salt consumption before use.
- ⚠⚠ Disconnect the appliance from the power supply when cleaning or performing repairs. Remove the plug from the socket or turn off the switch in the fuse box.

 Long and/ or sharp items of cutlery, such as carving knives, should be placed with the points facing down in the cutlery basket or placed horizontally in the upper basket or cutlery drawer.

- This appliance must only be used for its intended purpose. If the appliance is used for other purposes than intended, or is it not handled in accordance with the instruction manual, the full responsibility for any consequences will rest with the user. Any damages to the product or other things are not covered by the warranty.



Legislation requires that all electrical and electronic equipment must be collected for reuse and recycling. Electrical and electronic equipment marked with the symbol indicating separate collection of such equipment must be returned to a municipal waste collection point.

## 2 description of the appliance

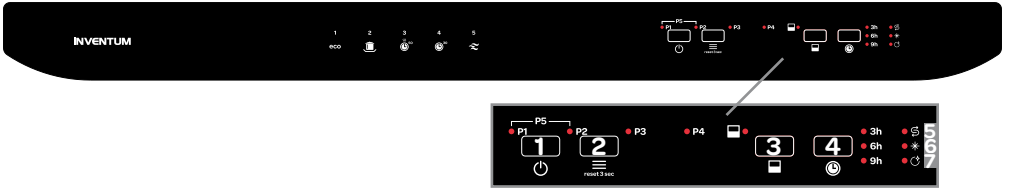

1. On/off button - when the on/off button is pressed the indicator light Ready (7) lights up.
2. Program selector button - select the desired washing program with this button - P1, P2, P3, P4 or P5. The corresponding indicator light lights up.
3. Half load button - if you have a little amount of dishes in the dishwasher, you can activate the button half load. Press the button to activate the function Half load. The indicator lights up. The selected program takes less time. Which decreases your energy- and water consumption. Press and hold the half load button to activate the half load function. To cancel the half load function, press the half load button again.
4. Timer button with indicator lights - press this button to delay the start of the program by 3, 6 or 9 hours. Each press of the button changes the delay time with 3 hours. The indicator light at the selected time lights up. Press the button again after you have selected the 9 hour delay to cancel the delay time. Close the door to activate the delayed time. To select a different delay time, press the timer button and select a different delay time. As soon as the delayed time has passed the corresponding indicator light goes out and the dishwasher will start the selected washing program.
5. Control lamp for softening salt - the dishwasher checks if there is enough salt available. If not, the control lamp lights up and you need to refill the salt reservoir.
6. Control lamp for rinse aid - the dishwasher checks if there is enough rinse aid available. If not, the control lamp lights up and you need to refill the rinse aid reservoir.
7. Indicator light Ready - when the dishwasher has finished washing and drying this indicator light lights up. A buzzer will also sound five times to indicate the program is finished.

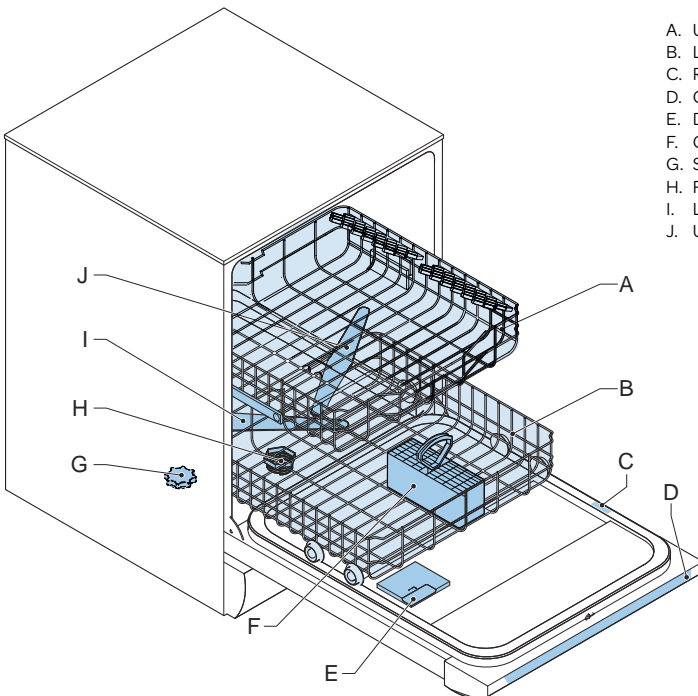

- Upper basket
- Lower basket
- Rating label
- Control panel
- Detergent and rinse aid reservoir
- Cutlery basket
- Salt reservoir
- Filters
- Lower spray arm
- Upper spray arm

### 3 before first use

Prior to using the machine for the first time please check whether the electricity and supply water specifications match the values indicated by the installation instructions for the appliance.

Remove all packaging materials inside the machine.

Fill the salt reservoir and fill up with water until it almost overflows. Set the water hardness setting.

Fill the rinse aid reservoir.

#### FILLING THE SALT RESERVOIR

For a good washing result, the dishwasher needs soft, i.e. less calcareous water. Otherwise, white lime residues will remain on the dishes and the interior of the dishwasher. This has a negative effect on your appliance's washing, drying and shining performance. For this purpose, dishwasher salt is used.

- Remove the lower basket and unscrew the cap of the salt reservoir - fig. 1.
- Fill the reservoir before first use with 1 litre of water - fig. 2.
- Place a funnel into the opening and fill with salt till the overflow level - fig. 3. It is normal for a little water to flow out of the opening when doing this.
- Screw the cap back on firmly.

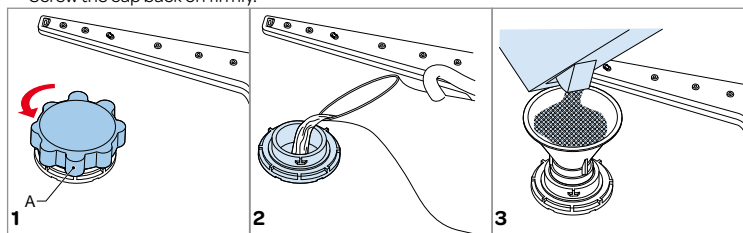

#### ATTENTION!

- Remove any spilled salt and run a full program to prevent corrosion to the bottom.
- Refill the salt reservoir when the indicator light of the salt reservoir lights up.

#### SETTING THE SALT CONSUMPTION

To find out the water hardness level in your area, contact your local water company. Adjust the salt consumption according to the table on the next page.

**Note!** Hardness level is adjusted to level 3 as a factory setting.

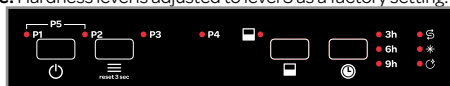

1. Press the program selector button and keep it pressed down while the dishwasher is not on.
2. In the meanwhile switch on the dishwasher by pressing the On/Off button .
3. Keep the program selector button pressed down until the indicator lights (P1, P2, P3, P4 and ) flash once.
4. The control panel shows the latest entered water hardness setting.
5. Set the level of water hardness by pressing the program selector button . Use the table of water hardness level settings on the next page.
6. After adjusting the level of water hardness, press the On/Off button to confirm and store the setting.

**Table of water hardness level settings**

| Water hardness level | German hardness dH | French hardness dF | British hardness dE | Hardness level indicator |    |    |    |   |
|----------------------|--------------------|--------------------|---------------------|--------------------------|----|----|----|---|
|                      |                    |                    |                     | P1                       | P2 | P3 | P4 | ☐ |
| 1                    | 0-5                | 0-9                | 0-6                 | ●                        | ○  | ○  | ○  | ● |
| 2                    | 6-11               | 10-20              | 7-14                | ○                        | ●  | ○  | ○  | ● |
| 3                    | 12-17              | 21-30              | 15-21               | ○                        | ○  | ●  | ○  | ● |
| 4                    | 18-22              | 31-40              | 22-28               | ○                        | ○  | ○  | ●  | ● |
| 5                    | 23-31              | 41-55              | 29-39               | ●                        | ○  | ○  | ●  | ● |
| 6                    | 32-50              | 56-90              | 40-63               | ○                        | ●  | ○  | ●  | ● |

## FILLING WITH RINSE AID AND SETTING THE CONSUMPTION

Rinse aid is used to prevent traces of water droplets being left on the clean dishes. It also increases the drying performance, since the water drains off more easily. Only use rinse aid which is designed for use in dishwashers.

- The rinse aid reservoir is located on the inside of the door, alongside the detergent reservoir.
- Open the lid of the rinse aid reservoir (A).
- Fill the rinse aid reservoir until the MAX-level (B). Be careful not to overfill and wipe up any spills. Close the lid.

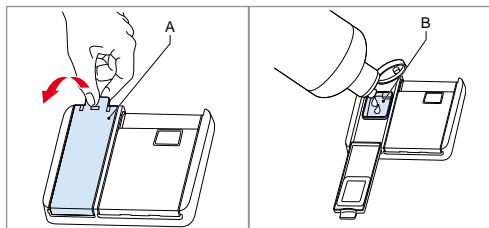

The rinse aid level can be adjusted between the setting 1 and 5. The factory setting for rinse aid is level 4. In order to change the rinse aid level, follow the below steps before turning on the machine:

1. Press the program selector button and keep it pressed down while the dishwasher is not on.
2. In the meanwhile switch on the dishwasher by pressing the On/Off button .
3. Keep the program selector button pressed down until the indicator lights (P1, P2, P3, P4 and ) flash twice.
4. The machine will display the current setting.
5. Set the level of rinse aid by pressing the program selector button . Use the table settings below.
6. After adjusting the rinse aid level press the On/Off button to confirm and store the setting.

You need to increase the level of rinse aid when water stains form on your dishes after a wash program. Decrease it when strips or blue stains form on the dishes. Keep adjusting the level until the dishes are streak-free when you take them out of the dishwasher.

| Level | Brightener Dose        | Indicator lights |    |    |    |   |
|-------|------------------------|------------------|----|----|----|---|
|       |                        | P1               | P2 | P3 | P4 | ☐ |
| 1     | No rinse-aid dispensed | ●                | ○  | ○  | ○  | ● |
| 2     | 1 dose is dispensed    | ○                | ●  | ○  | ○  | ● |
| 3     | 2 doses are dispensed  | ○                | ○  | ●  | ○  | ● |
| 4     | 3 doses are dispensed  | ○                | ○  | ○  | ●  | ● |
| 5     | 4 doses are dispensed  | ●                | ○  | ○  | ●  | ● |

### Attention!

- Refill the rinse aid reservoir when the rinse aid indicator lights up.
- Do not overfill the rinse aid reservoir. The reservoir will overflow.
- **Spilled rinse aid must be cleaned up.** Otherwise they may lead to leakage as a result of extreme foaming.



## DISHWASHER DETERGENTS

Use a detergent specifically designed for use in domestic dishwashers. You can find it in a powder, gelcapsules and tablets. Detergent must be placed into the reservoir before starting the dishwasher. Keep the detergents stored in a cool, dry place and out of reach of children. If swallowed, consult a doctor immediately and take the packaging with you. Do not fill more detergent than required in the reservoir; otherwise it may cause scratches on your glasses as well as lead to a poorly dissolved detergent.

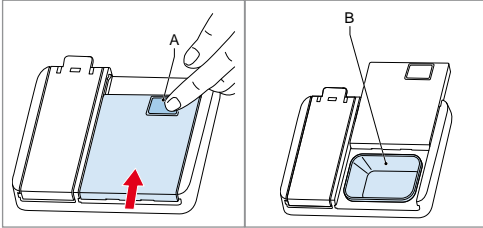

- Push the latch (A) to open the detergent reservoir. The detergent reservoir has level lines inside. It is possible to measure the right amount of detergent using these lines. The reservoir can contain a maximum of 40 grams of detergent.
- Fill the reservoir (B) with 25 grams of detergent when the dishes are heavily soiled or with 15 grams if they are less soiled.
- Close the lid by sliding it in place, close the door and start the dishwasher.
- Depending on the water hardness and the amount of dirt on the dishes add extra detergent.

Detergent manufacturers also produce combined detergents called 2-in-1, 3-in-1, 5-in-1 etc. Generally, combined detergents produce sufficient results under certain usage conditions only. Observe the instructions on packaging when using a combined product. Never put the detergent tablet into the interior section or in the cutlery basket of the dishwasher. Always put the tablet into the detergent reservoir.

When using short wash cycles it is possible the tablet does not dissolve fully. Therefore use detergent tablets only in combination with long wash cycle, so that the detergent tablet has time to fully dissolve.

## 4 loading your dishwasher

Properly placing your dishes into the dishwasher has a positive effect on the energy consumption and the washing and drying performance.

The lower basket can be loaded with large items such as pots with long handles, pans, lids, plates, salad bowls and the cutlery basket.

The upper basket is for cups and saucers, mugs, small bowls and glasses. Wine glasses and long-stem glasses must be placed against the edge of the basket, rack or glass supporter wire and not against other items. Long, small cooking utensils, such as wooden spoons, should be placed lying down in the middle of the upper basket.

The cutlery basket is designed for cutlery. Sharp items of cutlery, such as knives and forks should be placed with their sharp points facing down. Place the cutlery piece by piece in a compartment to ensure the spray arms can reach every part.

**WARNING:** place your dishes into your dishwasher in a way that they will not prevent the upper and lower spray arms from spinning.

The upper basket has height adjustable racks. They are designed to increase the capacity of the upper basket. You can place your glasses and cups on the racks. You can use them open or closed. In addition, you can place long forks, knives and spoons on these racks laterally, so that they do not block the spinning of the spray arm.

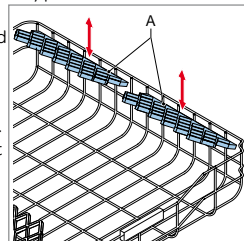

### ADJUSTING THE HEIGHT OF THE UPPER BASKET

The upper basket is in the upper position. When it is in this position, you can place large items, such as pots and large plates, on the lower basket. When the upper basket is in the lower position, you can place large plates in the upper basket. Adjust the height of the upper basket only when it is empty.

1. Open the latch (A) on both guiding rails.
2. Remove the basket from the guiding rails.
3. Put the runners in the guiding rails:
  - a. Put the upper runners (B) in the guiding rails to put the basket in the lower position.
  - b. Put the lower runners (C) in the guiding rails to put the basket in the upper position.
4. Push the basket back in the guiding rails.
5. Close the latch on both guiding rails.

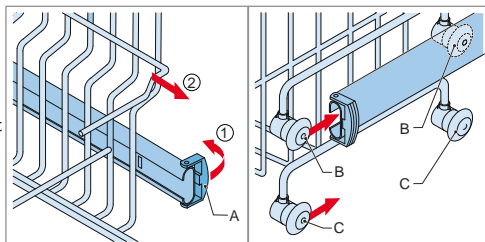

### DIFFERENT WAYS OF LOADING THE BASKETS

Upper basket

Lower basket

Basket faulty loading

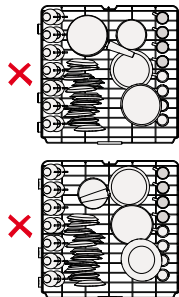
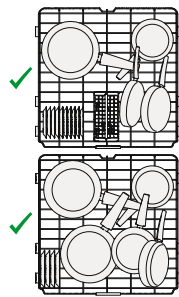
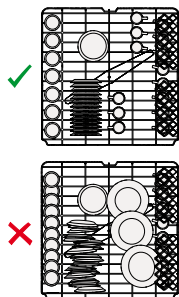

**WARNING:** place your dishes into your dishwasher in a way that they will not prevent the upper and lower spray arms from spinning. Make sure that no objects are sticking through the bottom of the cutlery basket.

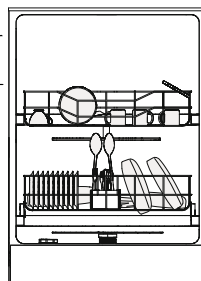

## 5 setting the dishwasher

### SWITCHING THE DISHWASHER ON AND OFF

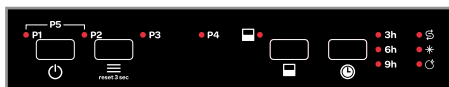

- Switch the dishwasher on by pressing the on/off button . The indicator light Ready will be lit.
- Select the desired program with the program selector knob . The corresponding indicator light will light up.
- Close the door and the program starts automatically.

The dishwasher remains silent for about 40-50 minutes whilst drying. When the the buzzer sounds five times, the program is finished.

- Open the door and switch the dishwasher off with the on/off button .

### ENDING OR CHANGING A PROGRAM - RESETTING THE MACHINE

If you would like to end a program or change a program while a washing cycle is already running.

- Carefully open the door and select another program with the program selector knob .
- Close the door and the new program will resume the course of the old program.

**NOTE:** open the door slightly when you want to open the door in order to stop the washing program before it is completed to avoid water spillage.

If you would like to end a program or stop the dishwasher:

- Open the door slightly and keep the program selector button pressed for 3 seconds. The indicator light of the program turns off and the indicator light Ready blinks.
- Close the door so the dishwasher can discharge the water in it for about 30 seconds
- As soon as the program is ended, the buzzer will sound five times and the indicator light Ready is lit.
- Open the door and switch the dishwasher off with the on/off button or select another program with the program selector button and turn the dishwasher back on.

### SELECTING HALF LOAD

If you have a little amount of dishes in the dishwasher, you can activate the button half load. Press the button to activate the function Half load. The indicator lights up. The selected program takes less time. Which decreases your energy- and water consumption.





To cancel the half load function, press the half load button again.

### SETTING DELAYED START

With the button delayed start, you can delay the start of the program 3, 6 or 9 hours.

Push the timer button repeatedly until you have selected the desired delayed time. The indicator of the selected time lights up. Press the button again after you have selected the 9 hour delay to cancel the delay time. Close the door to activate the delayed time. To select a different delay time, press the timer button and select a different delay time. As soon as the delayed time has passed the corresponding indicator light goes out and the dishwasher will start the selected washing program.

## PROGRAM SELECTION TABLE

| Program  | Program information  | Temperature | Time in minutes |
|--|--|-------------|-----------------|
| <b>eco</b>   | Daily program for normally soiled dishes (The program takes a little longer, but uses less water and heats slower which decreases the energy consumption). | 50°C        | 205             |
|  | Wash program for heavily soiled dishes, such as pots, pans and casseroles with dried leftover food.  | 65°C        | 117             |
|  | A short program for dirty dishes.  | 65°C        | 50              |
|  | A short program for lightly soiled dishes that do not need drying.   | 40°C        | 30              |
|  | Pre-wash and soaking of leftover foods on dishes that you plan to wash later.  | Cold        | 15              |





- The program duration can change based on the amount of dishes, the water temperature, the ambient temperature and selected additional functions.
- The eco program is suitable to clean normally soiled dishes. It is the most efficient program because of the combined energy and water consumption and it complies with the EU ecodesign legislation.

**Note:** The energy consumption values of the eco program can differ according to regulations 10/16/2010 and 1059/2010. The table complies with regulations 2019/2022 and 2017/2022.

- When the appliance is used according to the instructions of the manufacturer, washing dishes in a household dishwasher usually consumes less energy and water during the use phase compared to hand-washing dishes.
- Short programs do not include drying.
- Only use powder detergent when you choose a short program.
- To assist drying, we recommend opening the door 15 cm after a cycle is complete.

## SETTING THE BUZZER SOUND LEVEL

To change the buzzer sound level, follow the steps below:

- Open the door and press the program selector button  and the button half load  simultaneously for 3 seconds.
- When the sound setting is recognized, the buzzer will give a long sound and the last set level will be indicated, from S0 to S3.
- To decrease the sound level, press the program selector button . To increase the sound level, press the button half load .
- When the sound level changes, so will the corresponding indicator lights.



| Buzzer sound level |        | Indicator lights  |    |    |    |
|--------------------|--------|---|----|----|----|
|                    |        |  | 3h | 6h | 9h |
| S0                 | off    |   |    |    | ●  |
| S1                 | soft   |   |    | ●  | ●  |
| S2                 | medium |   | ●  | ●  | ●  |
| S3                 | loud   | ●   | ●  | ●  | ●  |

- To save the selected sound level, turn off the machine.

The factory setting is S3.

## ENERGY SAVING MODE

When the energy saving mode is activated, the machine will turn off after 15 minutes of no activity in order to save energy. If applicable for your model, the interior lights will also turn off 4 minutes after the door is opened.

- To activate or deactivate save power mode, follow the below steps: open the door and press simultaneously the buttons half load  and delayed start  during 3 seconds. After 3 seconds, the machine will display the last setting.
- When the energy saving mode is activated, the indicator lights P1, P2 and  illuminate.
- When the energy saving mode is deactivated, only the indicator lights P1 and P2 light up.
- To save the selected setting, turn off the machine.

In the factory setting, the energy saving mode is activated.

## 6 cleaning & maintenance

Cleaning the dishwasher regularly, prolongs the dishwasher's service life.

Check before cleaning the dishwasher if it's turned off. Unplug the dishwasher and turn off the tap.

Clean the outside of the dishwasher with a damp cloth. To prevent odors from forming within the dishwasher, clean the seals of the door regularly with a soft damp cloth.

To prevent the dishwasher from getting clogged, we advise to clean the dishwasher regularly with a special cleanser. Fill the detergent reservoir with detergent, select a cycle with a high temperature and start the program. If this is insufficient, use a special cleanser for dishwasher and follow the instructions on the packaging.

Clean the filters and the spray arms once a week.

### CLEANING THE FILTERS

Check once a week if there is any residue on the filters. Remove the filters and clean them thoroughly under the water tap. The filter system consist of three components: the micro filter, the main filter and the sieve.

1. To remove the filters, turn the main filter (A) anti-clockwise and pull it upwards. Attention: The micro filter is attached to the main filter.
2. Pull the main filter (A) from the micro filter (B) and clean both parts with warm water using a dishwashing brush.
3. Take the sieve (C) out of the dishwasher and clean it with warm water and if needed a dishwashing brush. Place the sieve back in the dishwasher.
4. Place the main filter in the micro filter with the markings allined. Re-fit the filters in the sieve and turn it clockwise to fixe it.

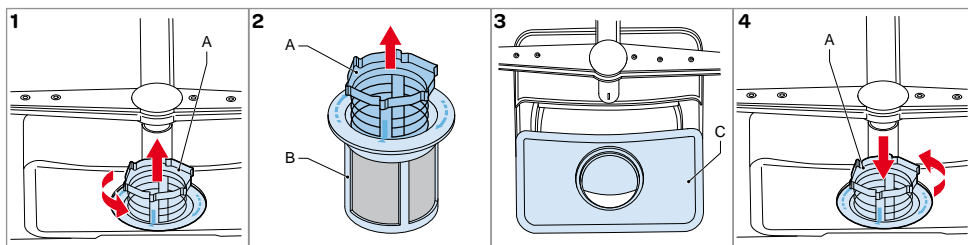

- Do not use the dishwasher when there are no filters in place.
- Incorrect fitting of one the filters will result in the dishwasher no longer delivering maximum performance.
- Make sure the filters are clean. This ensures proper functioning of the dishwasher.

## CLEANING THE SPRAY ARMS

Check the nozzles of the upper and lower spray arms regularly for waste. Waste can block the nozzles and bearing in the spray arms. Remove the clogging in the spray arms and clean them with warm water.

- Remove the upper and lower basket.
- Unscrew the nut (A) of the upper spray arm to remove it. Remove the spray arm (B).
- Remove the lower spray arm by pulling it upwards.
- Clean the spray arm with warm water.
- Make sure that the nut is perfectly tightened when refitting the upper spray arm.

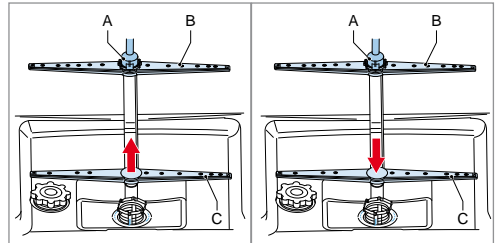

## CLEAN THE DRAIN PUMP

Food residue or foreign objects that were not captured by the filters can cause the waste water pump to block. The rinsing water level will be above the filter. Drain the pump to remove the blockage.



Broken glass or sharp objects can cause injuries.

- Make sure that the appliance is disconnected.
- Remove the lower basket.
- Remove the filters.
- Remove the excess water. Use a sponge or cloth.
- Remove the blockage.
- Install the filters.

## 7 placing the dishwasher under a counter top

If you want to place the dishwasher under a counter top, check whether there is enough space (Fig. 1) and if the electrical and water supply are suitable. If the space is suitable for placing the dishwasher, remove the worktop (Fig. 2).

- To remove the worktop, remove the screws at the rear of the dishwasher. Push the worktop 1 cm to the rear and lift it (Fig. 2).
- Push the dishwasher under the counter top. Make sure the hoses do not get crushed or bent (Fig. 4).
- Adjust the feet according to the slope of the floor by setting the dishwasher level (Fig. 3).

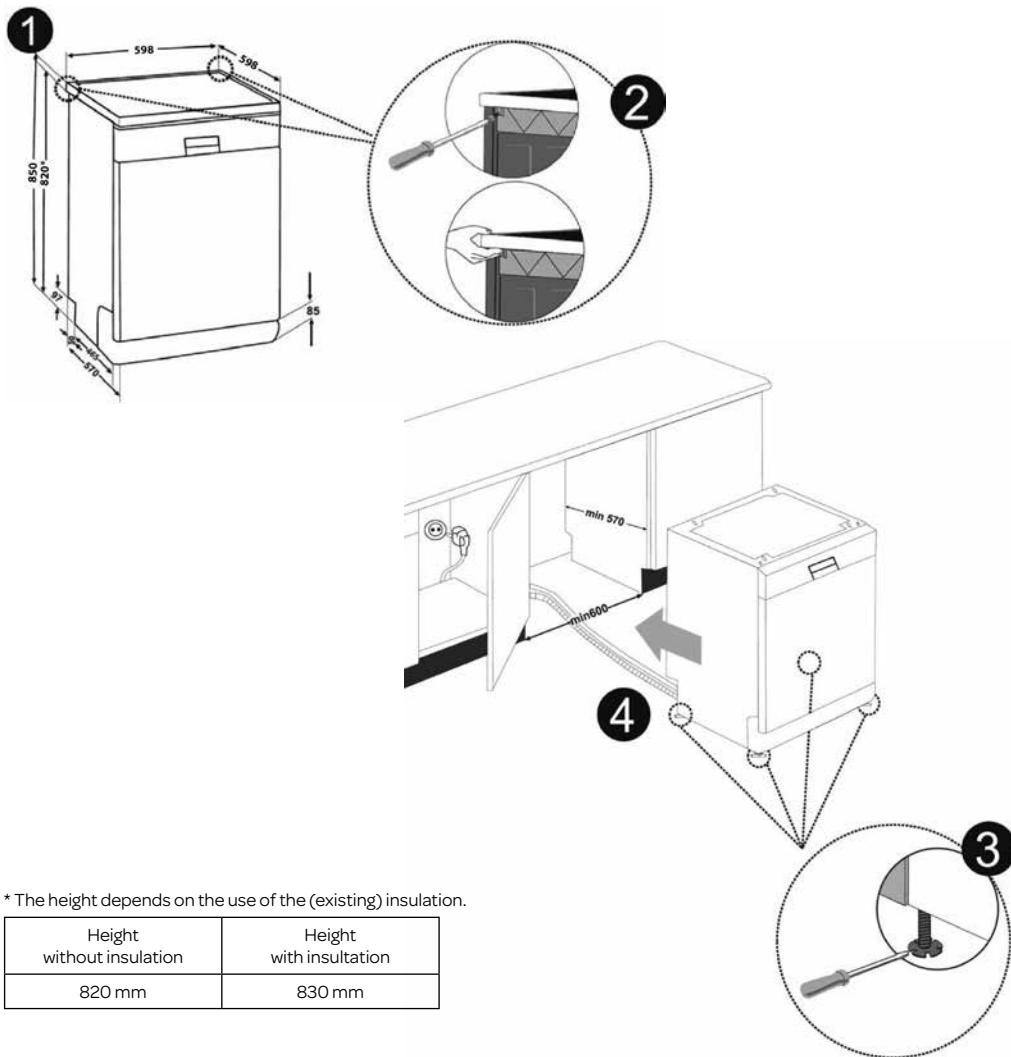

## 8 troubleshooting and fault codes

### WHAT TO DO IF...

#### ...the program won't start?

- Check if the plug is connected.
- Check the fuse in the fuse box.
- Make sure the water tap is open.
- Make sure the door of the dishwasher is closed properly.
- Check whether the dishwasher is turned on with the On/off button.
- Check whether the water inlet hose and filters aren't clogged.

#### ...the indicator lights won't go off after the cycle has finished?

- The On/ off button is not released yet.

#### ...detergent residues are left in the detergent reservoir?

- Detergent has been added when the reservoir was damp.

#### ...water is left inside the dishwasher at the end of the cycle?

- The water drain hose is clogged or twisted.
- The filters are clogged.
- The cycle has not finished yet.

#### ...the dishwasher stops during a wash cycle?

- Power failure.
- Water supply failure.
- The program can be paused.

#### ...you hear noise during a wash cycle?

- The dishwasher is not loaded properly.
- One of the spray arms is hitting the dishes.

#### ...there are partial food wastes left on the dishes?

- The dishes aren't placed correctly which prevents the spray arms from reaching everything.
- The basket is overly loaded.
- The dishes lean against each other.
- Too small amount of detergent is added.
- Wrong program selected.
- One of the spray arms is clogged with food waste.
- The filters are clogged.
- The filters are not placed correctly.
- The water drain pump is clogged.

#### ...there are whitish stains on the dishes?

- Too small amount of detergent is added.
- The dosage of the rinse aid is too low.
- In spite of the high level of water hardness there is no special salt added.
- The level of water hardness is set too low.
- The cap of the salt reservoir is not closed well.

#### ...the dishes won't dry?































- A program without a dry process was selected.
- The dosage of the rinse aid is too low.
- The dishes are unloaded too fast.

#### ...there are rust stains on the dishes?

- The stainless steel quality of the dishes is insufficient.
- The dosage of salt is too high.
- The cap of the salt reservoir is not closed well.
- Too much salt was spilt inside the dishwasher while refilling the reservoir.
- The water mains is polluted.

Contact the service department of Inventum when a malfunction occurs which is not described.



| FAULTCODE   |   |   |   |   | DESCRIPTION   | CHECK  |
|---|---|---|---|---|---|--|
| P1 - Intensive  | P2 - Fast 50 min  | P3 - Eco  | P4 - Rinse  |  - Half load |   |  |
|  |  |   |   |              | Inadequate water supply                               | <ul style="list-style-type: none"> <li>• Check whether the tap is fully open and there is nothing blocking the water mains.</li> <li>• Close the tap, remove the input hose and check whether it is clogged.</li> <li>• Start the dishwasher again. Contact the service department of Inventum when the error remains.</li> </ul>                        |
|  |  |   |   |              | Pressure system failure.                              | <ul style="list-style-type: none"> <li>• Contact the service department of Inventum.</li> </ul>  |
|   |  |   |  |              | Water supply is not stopping.                         | <ul style="list-style-type: none"> <li>• Close the tap.</li> <li>• Contact the service department of Inventum.</li> </ul>  |
|   |   |  |  |              | The waste water can not be discharged.                | <ul style="list-style-type: none"> <li>• The water discharge hose is clogged.</li> <li>• The filters might be clogged.</li> <li>• Turn the dishwasher off. Reset the dishwasher's program and check the filters and the discharge hose. Restart the dishwasher.</li> <li>• Contact the service department of Inventum when the error remains.</li> </ul> |
|  |   |  |  |              | The water temperature is not correct. Heating defect. | <ul style="list-style-type: none"> <li>• Contact the service department of Inventum.</li> </ul>  |
|   |  |  |   |              | Safety is activated against water overflow.           | <ul style="list-style-type: none"> <li>• Turn off the dishwasher and close the tap.</li> <li>• Contact the service department of Inventum.</li> </ul>  |
|  |  |  |  |              | Faulty electronics.                                   | <ul style="list-style-type: none"> <li>• Contact the service department of Inventum.</li> </ul>  |
|  |   |  |   |              | Overheating error.                                    | <ul style="list-style-type: none"> <li>• Contact the service department of Inventum.</li> </ul>  |
|  |   |   |  |              | Faulty heat sensor.                                   | <ul style="list-style-type: none"> <li>• Contact the service department of Inventum.</li> </ul>  |

# general terms and conditions of service and warranty

**We do not need to remind you of the importance of service. After all, we develop our products to a standard so that you can enjoy them for many years, without any concerns. If, nevertheless, there is a problem, we believe you are entitled to a solution straight away. Hence our products come with an exchange service, on top of the rights and claims you are entitled to by law. By exchanging a product or part, we save you time, effort and costs.**

## 2-year full manufacturer's warranty

1. Customers enjoy a 2-year full manufacturer's warranty on all Inventum products. Within this period, a faulty product or part will always be exchanged for a new model, free of charge. In order to claim under the 2-year full manufacturer's warranty, you can either return the product to the shop you bought it from or contact the Inventum customer service department via the form at [www.inventum.eu/service-aanvraag](http://www.inventum.eu/service-aanvraag).
2. The 2-year warranty period starts from the date the product is bought.
3. In order to claim under the warranty, you must produce a copy of the original receipt.
4. The warranty applies only to normal domestic use of Inventum products within the Netherlands.

## 5-year Inventum warranty

1. Inventum offers a 5-year warranty on most large domestic appliances and a selection of small domestic appliances. This 5-year Inventum warranty consists of a 2-year full manufacturer's warranty, extended by a further 3-year warranty. The only thing you need to do to qualify for the 3-year extended warranty is to register the product within 45 days of purchase. You can read more about registering the product in the following paragraph.
2. In accordance with the 5-year Inventum warranty provisions, a faulty product or part will always be exchanged for a new model during the first 2 years under the warranty. During the 3rd to 5th year under the warranty, you will only pay the costs of exchange. The current costs of exchange are listed at [www.inventum.eu/omruilkosten](http://www.inventum.eu/omruilkosten).
3. In order to claim under the 5-year Inventum warranty, you can either return the product to the shop you bought it from or contact the Inventum customer service department via the form at [www.inventum.eu/service-aanvraag](http://www.inventum.eu/service-aanvraag).
4. The 5-year warranty period starts from the date the product is bought.
5. In order to claim under the warranty, you must produce a copy of the original receipt.
6. The warranty applies only to normal domestic use of Inventum products within the Netherlands.

## Product registration

1. The 3-year extended warranty is easy to obtain, free of charge, by registering the product within 45 days of purchase, via the website [www.inventum.eu/garantie-registratie](http://www.inventum.eu/garantie-registratie). If you did not register the product within 45 days of purchase, you can still do so up to 2 years after the purchase date. However, there will be a charge. The one-off registration charge is € 89 for each separate product. Registration is possible only for products that are subject to the 5-year Inventum warranty. Whether the product qualifies for the 5-year Inventum warranty is stated in the product user manual and in the product information sheet, on Inventum's website.
2. The warranty period always starts from the date the product is bought. If the product is registered for the extended warranty at a later date, the warranty period still starts from the original date of purchase.
3. The 3-year extended warranty can only be applied for if you are in the possession of a copy of the original receipt and the Inventum 5-year warranty certificate.

## Large domestic appliances

1. Breakdowns or faults in large domestic appliances (separate and built-in white goods) can be registered via the form at [www.inventum.eu/service-aanvraag](http://www.inventum.eu/service-aanvraag), by calling the Inventum customer service department or in the store where you bought the device. The telephone number of the customer service department can be found at [www.inventum.eu](http://www.inventum.eu).
2. In the event of breakdowns or faults in large domestic appliances, Inventum will have the option to have a service engineer inspect the faulty device onsite at the customer in the Netherlands and to carry out repairs, there and then. The Inventum customer service department can also decide to have the device exchanged.
3. If you suffer a breakdown or fault in a large domestic appliance during the first 2 years from the date of purchase, Inventum will not charge any costs for the exchange, call-out or for parts and labour.
4. If you registered the product as described before at [www.inventum.eu/garantie-registratie](http://www.inventum.eu/garantie-registratie) and you subsequently report a breakdown of a large domestic appliance in the 3rd to 5th year of the date of purchase, the 5-year Inventum warranty applies and the device will be repaired or exchanged, free of charge. In the event of a repair or exchange of the device, you only pay the costs of exchange. The current costs of exchange are listed at [www.inventum.eu/omruilkosten](http://www.inventum.eu/omruilkosten). If you did not register the product, the 3-year extended warranty does not apply.
5. When reporting a breakdown or fault, a service engineer will contact the customer within 1 working day in order to make an appointment. When the report is made in a weekend or during a public holiday, this will be the next working day.
6. If you report a breakdown or fault via the form at [www.inventum.eu/service-aanvraag](http://www.inventum.eu/service-aanvraag), you will be kept informed of the progress via mobile messages and e-mail.
7. The warranty period starts from the date the product is bought.

8. In order to claim under the warranty, you must produce a copy of the original receipt and the Inventum 5-year warranty certificate.
9. The warranty applies only to normal domestic use of Inventum products within the Netherlands.

### **Breakdowns or faults outside the warranty period**

1. Breakdowns or faults in small or large domestic appliances outside the warranty period, can be reported to the customer services department via the form at [www.inventum.eu/service-aanvraag](http://www.inventum.eu/service-aanvraag) or by calling the customer services department.
2. The customer services department may ask you to send the product for inspection or repair. The costs of dispatch will be at your expense.
3. The inspection to establish whether repair is possible involves a charge. You need to grant your permission for this, in advance.
4. In the event of a large domestic appliance, Inventum, at your request, can send out a service engineer. In that case, you will be charged the call-out costs, as well as parts and labour.
5. In the event of an instruction to repair, the repair costs must be paid in advance. In the event of a repair by a service engineer, the costs of the repair must be settled with the engineer onsite, preferably by means of PIN payment.

### **Warranty exclusions**

1. The following is excluded from the aforesaid warranties:
  - normal wear and tear;
  - improper use or misuse;
  - insufficient maintenance;
  - failure to comply with the operating and maintenance instructions;
  - unprofessional installation or repairs by third parties or the customer himself;
  - non-original parts used by the customer;
  - use for commercial or business purposes;
  - removal of the serial number and/or rating label.
2. In addition, the warranty does not apply to normal consumer goods, such as:
  - dough hooks, baking tins, (carbon) filters, etc.;
  - batteries, bulbs, carbon filters, fat filters etc.;
  - external connection cables;
  - glass accessories and glass parts such as oven doors;
  - and similar items.
3. Transport damage not caused by Inventum is also excluded. Therefore, inspect your new device before starting to use it. If you detect any damage, you must report this to the store where you purchased the product within 5 working days, or to the Inventum customer service department via the form at [www.inventum.eu/service-aanvraag](http://www.inventum.eu/service-aanvraag). If transport damage is not reported within this period, Inventum does not accept any liability in this respect.
4. The following are excluded from warranty and/or replacement: faults, loss of and damage to the device as a result of an event that is normally insured under the home contents insurance.

### **Important to know**

1. The replacement or repair of a faulty product, or a part thereof, does not lead to an extension of the original warranty period.
2. Parts that have been replaced, packaging material and exchanged devices are taken back by the service engineer and become the property of Inventum.
3. If a complaint is unfounded, all costs arising from it will be at the customer's expense.
4. Following expiry of the warranty period, all costs of repair or replacement, including administration costs, dispatch and call-out charges, will be charged to the customer.
5. Inventum cannot be held liable for damage as a result of devices built in incorrectly.
6. Inventum cannot be held liable for damage caused by external events, unless this liability arises from mandatory statutory provisions.
7. These warranty and service provisions are governed by Dutch law. Disputes will be settled exclusively by the competent Dutch court.



- **Lesen Sie die Gebrauchsanleitung und die Installationsanweisungen vor der ersten Verwendung des Geräts vollständig und aufmerksam durch und bewahren Sie diese sorgfältig auf, damit Sie sie später zurate ziehen können.**

#### LIEFERUNG

- ⚠ Kontrollieren Sie sofort, ob die Verpackung und die Geschirrspülmaschine während des Transports beschädigt wurden. Ein beschädigtes Gerät dürfen Sie nicht in Gebrauch nehmen; wenden Sie sich in dem Fall an Ihren Lieferanten.
- Das Verpackungsmaterial müssen Sie konform den geltenden Umweltvorschriften entsorgen (lassen).
- ⚠ Lassen Sie niemals Kinder mit (Teilen) der Verpackung spielen. Durch Faltkartons und Folie besteht Erstickungsgefahr.

#### INSTALLATION

- Stellen Sie das Gerät in Übereinstimmung mit den Installations- und Montageanweisungen auf und schließen Sie es entsprechend an.
- ⚠ ⚠ Ziehen Sie den Stecker aus der Steckdose, bevor Sie das Gerät installieren.
- ⚠ Dieses Gerät darf nur von einem anerkannten Kundendienst installiert und repariert werden. Installationsarbeiten, die durch eine dritte Partei ausgeführt werden, sind nicht durch die Garantie abgedeckt.
- ⚠ ⚠ Während der Installation darf die Geschirrspülmaschine nicht an das Stromnetz angeschlossen sein.
- ⚠ Überzeugen Sie sich davon, dass das Erdungssystem der elektrischen Hausanlage in Übereinstimmung mit den elektrotechnischen Vorschriften installiert ist.
- ⚠ Die elektrischen Anschlussbedingungen müssen mit den Angaben auf dem Typenschild der Geschirrspülmaschine übereinstimmen.
- ⚠ ⚠ Wenn das elektrische Anschlusskabel des Geräts beschädigt wird, muss dieses durch ein spezielles Anschlusskabel ersetzt werden. Um Gefahren vorzubeugen, darf dieses Kabel nur vom Kundendienst oder einem anerkannten Installateur ersetzt werden.

-  Achten Sie darauf, dass die Maschine nicht auf dem Stromkabel steht.
-  Verwenden Sie zum Anschließen kein Verlängerungskabel und keine Mehrfachsteckdose.
-  Nach dem Aufstellen des Geräts muss der Stecker noch gut zugänglich sein.
- Nachdem die Maschine an einem geeigneten Ort installiert wurde, müssen Sie diese zuerst leer (ohne Geschirr) laufen lassen.

## AUFSTELLEN

- Beim Festlegen des Aufstellortes der Spülmaschine ist darauf zu achten, dass die Maschine bequem ein- und ausgeräumt werden kann.
- Stellen Sie das Gerät auf einen stabilen und ebenen Untergrund.
- Stellen Sie die Maschine nicht in einem Raum auf, in dem die Temperatur unter 0°C sinken kann.
- Stellen Sie die Maschine in der Nähe eines Wasserhahns, eines Wasserablaufs und einer Steckdose auf. Stellen Sie die Maschine so auf, dass die Anschlüsse nicht mehr geändert werden müssen.
- Halten Sie die Maschine beim Umstellen nicht an der Tür oder der Blende/dem Bedienfeld fest.
-  Sorgen Sie dafür, dass die Zu- und Ablaufschläuche während des Aufstellens der Maschine nicht eingeklemmt werden.
- Drehen Sie die Stellfüße der Maschine hinein oder heraus, bis diese waagrecht und stabil auf dem Fußboden steht. Wenn die Maschine richtig aufgestellt ist, lässt sich die Tür problemlos öffnen und schließen.
- Wenn die Tür nicht richtig schließt, müssen Sie kontrollieren, ob die Maschine stabil auf dem Fußboden steht. Wenn das nicht so ist, müssen Sie die Stellfüße verdrehen und dafür sorgen, dass die Maschine stabil steht.

## ANSCHLUSS AN WASSERHAHN UND - ABLAUF

- Kontrollieren Sie, ob die Wasserversorgung im Haus für die Installation einer Geschirrspülmaschine geeignet ist. Wir empfehlen den Einbau eines Filters am Anfang des Wasserzulaufs bei der Anschlussstelle des Hauses oder Apartments. Damit beugen Sie Schäden durch Verunreinigungen (Sand, Lehm, Rost usw.) über die Hauptleitung vor.



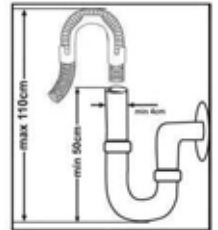

- ⚠ Verwenden Sie immer den im Lieferumfang enthaltenen Zulaufschlauch. Wenn Sie den Zulaufschlauch anschließen, müssen Sie immer zuerst eine Weile Wasser hindurchströmen lassen, bevor Sie den Schlauch an die Maschine anschließen.
- ⚠ Schließen Sie den Wasserzulaufschlauch direkt an den Wasserhahn an. Der Wasserdruck muss minimal 0,4 bar und darf maximal 10 bar betragen. Bei einem höheren Wasserdruck: Installieren Sie ein Druckminderventil vor dem Gerät.
- Die Maschine ist mit einem doppelwandigen **Aquastopschlauch** ausgeführt. Dieses System schließt die Wasserzufuhr automatisch, wenn sich eine undichte Stelle im Schlauch befindet und sich der Raum zwischen den beiden Wänden mit Wasser füllt. Schneiden Sie nicht in den Aquastopschlauch und achten Sie darauf, dass dieser nicht eingeklemmt oder verdreht wird.
- Biegen Sie den Zu- und Ablaufschlauch und das Anschlusskabel während der Installation nicht zu stark. Achten Sie darauf, dass diese Schläuche nicht eingeklemmt werden.
- ⚠ Nachdem die Anschlüsse ausgeführt wurden, muss der Hahn vollständig geöffnet werden. Kontrollieren Sie dabei auf Undichtigkeiten.
- Der Ablaufschlauch kann direkt an den Ablaufanschluss oder an den Ablauf der Spüle angeschlossen werden (Minstdurchmesser 4 cm). Dieser Anschluss muss sich mindestens 50 cm und höchstens 110 cm über dem Fußboden befinden. Achten Sie darauf, dass der Ablaufschlauch nicht geknickt, zusammengedrückt oder verdreht ist und dass das Abfließen des Wassers nicht behindert wird!
- Schließen Sie den Wasserhahn nach jedem Gebrauch.



- ⚠ **Warnung:** Wenn ein Ablaufschlauch mit einer Länge von über 4 m verwendet wird, wird das Geschirr möglicherweise nicht sauber. In dem Fall übernimmt Inventum keinerlei Haftung.



## ELEKTRISCHER ANSCHLUSS

-  Der Schuko-Stecker der Maschine muss an eine geerdete Steckdose mit der richtigen Spannung und Stromstärke angeschlossen werden. Wenn keine Schuko-Steckdose vorhanden ist, müssen Sie diese von einem befugten Elektriker anbringen lassen. Bei Verwendung einer nicht-geerdeten Stromversorgung haftet Inventum nicht für Defekte.
-  Die elektrische Anlage des Gebäudes muss mit einer Gruppensicherung von 16 A versehen sein. Die Maschine ist für die Verwendung bei 220-240 V geeignet. Der Stecker der Maschine darf sich während des Aufstellens nicht in der Steckdose befinden.
-  Verwenden Sie immer den zum Lieferumfang der Maschine gehörenden Stecker.
  - Das Stromkabel der Maschine darf nur von einem dafür befugten Wartungsdienst oder einem befugten Elektriker ausgetauscht werden. Andernfalls besteht ein Unfallrisiko.
  - Aus Sicherheitsgründen müssen Sie immer den Stecker aus der Steckdose ziehen, nachdem ein Spülprogramm beendet wurde. Um einem Stromschlag vorzubeugen, dürfen Sie den Stecker nicht mit nassen Händen aus der Steckdose ziehen.
-  Fassen Sie immer den Stecker selbst an, wenn Sie diesen aus der Steckdose ziehen. Ziehen Sie niemals am Kabel.
-  Verwenden Sie das Gerät nicht mit Niederspannung. Das kann zu einer schlechteren Leistung führen.

## TÄGLICHER GEBRAUCH

- Dieses Gerät ist für den Gebrauch in Haushalten oder für einen ähnlichen Gebrauch ausgelegt, z. B.:
  - in Geschäften, im Büro und in anderen Arbeitsumgebungen;
  - auf bäuerlichen Anwesen;
  - von Gästen in Hotels, Motels und anderen Unterkunftsbereichen;
  - in Bed & Breakfasts/Fremdenzimmern und ähnlichen Umgebungen.
-  Sorgen Sie dafür, dass das Gerät für Kinder unzugänglich ist. Kinder verstehen die Gefahren nicht, die beim Umgang mit elektrischen Geräten entstehen können. Lassen Sie Kinder deshalb nie ohne Aufsicht mit elektrischen Geräten hantieren. Sorgen Sie dafür, dass das Gerät und das Kabel für Kinder unter 8 Jahren unzugänglich sind.

 Das Gerät darf nur dann von Kindern ab 8 Jahren und von Personen mit eingeschränkter körperlicher, sensorischer oder mentaler Leistungsfähigkeit oder einem Mangel an Erfahrung oder Wissen verwendet werden, wenn das Gerät von ihnen unter Aufsicht verwendet wird oder sie über den sicheren Gebrauch des Geräts instruiert wurden und die sich aus dem Gebrauch ergebenden Gefahren verstehen.

- Kinder dürfen nicht mit dem Gerät spielen.
- Das Gerät darf von Kindern nicht gereinigt oder gewartet werden, es sei denn, dies geschieht unter Aufsicht.
- Verwenden Sie das Gerät niemals mit Teilen, die nicht vom Hersteller empfohlen oder geliefert wurden.

 Dieses Gerät muss geerdet werden! Die Erdung reduziert das Risiko auf einen Stromschlag bei Störungen und Defekten. Dieses Gerät ist mit einem geerdeten Kabel und Stecker ausgeführt. Stecken Sie den Stecker nur in eine geerdete Steckdose, die in Übereinstimmung mit den vor Ort geltenden Vorschriften montiert ist!

 Ein falsches Anschließen des Kabels kann zu einer lebensbedrohlichen Situation führen. Wenden Sie sich bei Zweifel an einen qualifizierten Elektriker oder Kundendienstmitarbeiter. Nehmen Sie keine Veränderungen am Stecker vor. Sollte der Stecker nicht in die Steckdose passen, müssen Sie diesen von einem qualifizierten Elektriker anpassen lassen.

 Stellen Sie keine schweren Gegenstände auf die geöffnete Tür. Stellen oder setzen Sie sich auch nicht auf die Tür. Das Gerät kann umkippen und es können Schäden am Gerät entstehen.

 Füllen Sie keine Lösungsmittel in das Spülmittelfach. Andernfalls besteht Explosionsgefahr.

- Reinigen Sie in dem Gerät kein Kunststoffgeschirr, es sei denn, das Geschirr ist mit der Kennzeichnung „spülmaschinenfest“ oder „spülmaschinenbeständig“ versehen. Halten Sie bei allem Geschirr, das nicht über eine solche Kennzeichnung verfügt, die Anweisungen des Herstellers ein.

 Verwenden Sie nur Spülmittel, Klarspülmittel und Salz, die/das für die Verwendung in einer Geschirrspülmaschine gedacht sind. Inventum haftet nicht für Beschädigungen, die durch einen falschen Gebrauch in Ihrer Spülmaschine entstehen können.

- Bewahren Sie die Spülmittel für Kinder unzugänglich auf.

 Trinken Sie kein Wasser, das aus dem Gerät kommt. Das Wasser ist nicht zum Verzehr geeignet.



- ⚠ Halten Sie Spülmittel und Klarspülmittel von Kindern fern. Halten Sie Kinder von einer geöffneten Geschirrspülmaschine fern. Es kann sich noch etwas Reinigungsmittel im Gerät befinden. Bei Verschlucken müssen Sie sofort einen Arzt aufsuchen; nehmen Sie die Verpackung mit.
- ⚠ Lassen Sie die Tür möglichst geschlossen. Andernfalls können Sie über eine offene Tür stolpern.
- ⚠ Stellen Sie keine Gegenstände in die Geschirrspülmaschine, die nicht für die Reinigung in einer Spülmaschine geeignet sind. Sorgen Sie auch dafür, dass die Körbe nicht zu voll beladen werden. Inventum haftet nicht für Kratzer oder Rost in Ihrer Spülmaschine, wenn die Körbe falsch beladen wurden.
- ⚠ Vermeiden Sie den Kontakt mit Haut und Augen. Halten Sie Kinder von der Spülmaschine fern, wenn die Tür geöffnet ist.
  - Sorgen Sie dafür, dass alle separaten Komponenten der Geschirrspülmaschine richtig eingesetzt werden.
- ⚠ Öffnen Sie die Tür des Geräts nicht, wenn dieses in Betrieb ist. Aus dem Gerät kann heißes Wasser austreten.
  - Verwenden Sie die Spülmaschine ausschließlich zu dem Zweck, für den diese entworfen wurde. Verwenden Sie das Gerät nur in einem frostfreien Raum!
  - Entfernen Sie die Tür der Spülmaschine oder machen Sie das Schloss gebrauchsunfähig, wenn Sie das Gerät entsorgen. Es ist bereits vorgekommen, dass sich Kinder selbst in einem alten Gerät eingeschlossen haben. Um dies zu verhindern, machen Sie das Schloss gebrauchsunfähig und entfernen Sie das Anschlusskabel.
  - Lassen Sie Kinder nicht mit dem Gerät spielen.
  - Kontrollieren Sie, ob das Spülmittelfach nach Ablauf des Spülprogramms leer ist.
- ⚠ Ziehen Sie den Stecker aus der Steckdose und schließen Sie den Wasserhahn, wenn Sie das Gerät nicht verwenden.
  - Füllen Sie die Behälter für Salz und Klarspülmittel vor der ersten Verwendung. Stellen Sie den Salzgebrauch vorher ein.
- ⚠ Bei Reparaturen oder bei der Reinigung muss das Gerät spannungslos gemacht werden. Ziehen Sie den Stecker aus der Steckdose oder stellen Sie den Schalter im Zählerschrank auf Null.
- ⚠ Messer und andere Gegenstände mit scharfen Spitzen müssen mit der Spitze nach unten eingeräumt oder flach in den Korb gelegt werden.

- Dieses Gerät ist ausschließlich für die Verwendung in Haushalten geeignet. Bei unsachgemäßer Verwendung des Geräts besteht bei eventuellen Defekten kein Anspruch auf Schadensersatz; dies führt außerdem zum Erlöschen der Garantieansprüche.



Haushaltsgeräte gehören nicht in den Restmüll. Bringen Sie sie zur Abfallverwertungsstelle Ihrer Gemeinde.

## 2 Produktbeschreibung

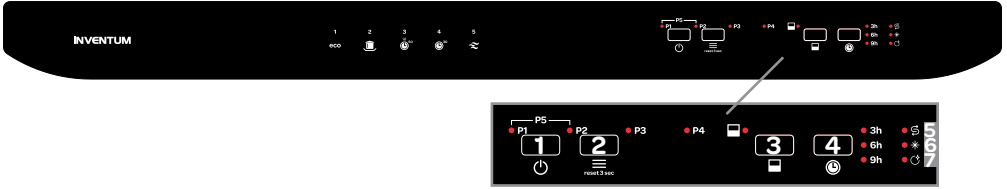

1. Ein/ Aus-Taste - Wenn diese Taste gedrückt wird, leuchtet sofort die Anzeigelampe Klar-Fertig (7) auf.
2. Programmauswahlknopf - Mit diesem Knopf wählen Sie das Spülprogramm aus - P1, P2, P3, P4 oder P5. Die Anzeigelampe leuchtet beim gewählten Programm.
3. Auswahltaste Halbe Beladung mit Anzeigelampe - Wenn die Spülmaschine nicht ganz voll ist, können Sie die Taste für die halbe Beladung verwenden. Drücken Sie die Taste Halbe Beladung, um die Funktion Halbe Beladung zu aktivieren. Wenn die Funktion Halbe Beladung gewählt wird, dauert das ausgewählte Programm weniger lange. Dadurch reduzieren sich Strom- und Wasserverbrauch. Um die Funktion zu annullieren, drücken Sie die Taste Halbe Beladung erneut.
4. Taste Verzögerter Start mit Anzeigelampen - Drücken Sie diese Taste, um den Start des Spülprogramms um 3, 6 oder 9 Stunden zu verzögern. Drücken Sie diese Taste mehrere Male, bis Sie die gewünschte Verzögerungszeit ausgewählt haben. Die Anzeigelampe bei der ausgewählten Zeit leuchtet auf. Wenn Sie die Taste erneut drücken, nachdem Sie 9 Stunden ausgewählt haben, wird die verzögerte Zeit annulliert. Drücken Sie die Taste Start/Pause, um die verzögerte Zeit zu starten. Wenn Sie eine andere Zeit auswählen möchten, drücken Sie erneut die Taste Start/Pause und wählen Sie eine andere Zeit aus. Sobald die eingestellte Zeit abgelaufen ist, erlischt die dazugehörige Anzeigelampe und die Spülmaschine startet das Programm.
5. Warnlampe für Regeneriersalz - Die Geschirrspülmaschine kontrolliert, ob ausreichend Regeneriersalz vorhanden ist. Wenn das nicht so ist, leuchtet die Lampe auf. Füllen Sie den Behälter für Regeneriersalz nach.
6. Warnlampe für Klarspülmittel - Die Geschirrspülmaschine kontrolliert, ob ausreichend Klarspülmittel vorhanden ist. Wenn das nicht so ist, leuchtet die Lampe auf. Füllen Sie den Behälter für Klarspülmittel nach.
7. Anzeigelampe Fertig - Wenn die Geschirrspülmaschine das Spülen und Trocknen beendet hat, leuchtet diese Anzeigelampe. Nach Ablauf des Programms ertönt fünf Mal ein akustisches Signal und die Anzeigelampe Klar (Fertig) leuchtet.

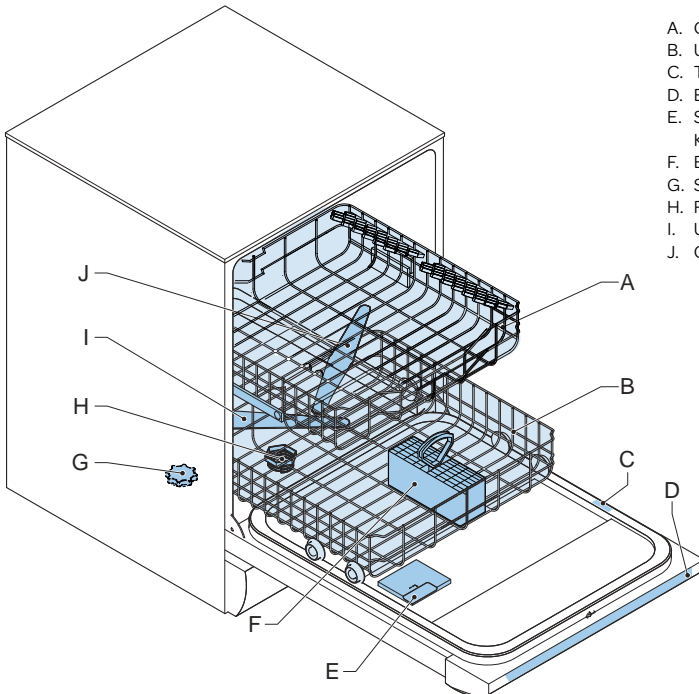

- A. Oberkorb
- B. Unterkorb
- C. Typenschild
- D. Bedienfeld
- E. Spülmittelfach und Klarspülmittelbehälter
- F. Besteckkorb
- G. Salzbehälter
- H. Filter
- I. Unterer Sprüharm
- J. Oberer Sprüharm

## 3 Vor dem ersten Gebrauch

Bevor Sie die Maschine zum ersten Mal verwenden, müssen Sie kontrollieren, ob die Angaben der Strom- und Wasserversorgung des Hauses mit den Werten übereinstimmen, die in den Sicherheits- und Installationsanweisungen angegeben sind. Entfernen Sie das gesamte Verpackungsmaterial um die und in der Maschine.

Füllen Sie den Salzbehälter mit Salz und fügen Sie Wasser hinzu, bis dieses fast überläuft. Stellen Sie dann den Salzverbrauch ein. Füllen Sie den Klarspülmittelbehälter.

### SALZBEHÄLTER IN DER MASCHINE FÜLLEN

Für ein gutes Spülergebnis benötigt die Geschirrspülmaschine weiches Wasser, das heißt, Wasser mit wenig Kalk. Andernfalls lagert sich weißer Kalk auf dem Geschirr und an der Innenseite der Geschirrspülmaschine ab. Das hat einen negativen Einfluss auf das Ergebnis beim Spülen, Trocknen und Glanz. Daher ist die Maschine mit einem Wasserenthärter ausgestattet, den Sie mit speziellem Spülmaschinensalz (Regeneriersalz) füllen müssen.

- Entfernen Sie den Unterkorb und drehen Sie den Deckel vom Salzbehälter ab - Fig. 1.
- Füllen Sie den Behälter beim ersten Gebrauch zuerst mit 1 Liter Wasser - Fig. 2.
- Stellen Sie ein Trichter auf die Öffnung und füllen Sie Salz ein, bis der Überlauf-Füllstand erreicht ist - Fig. 3.. Es kann etwas Wasser aus der Öffnung fließen.
- Drehen Sie den Deckel sorgfältig fest.

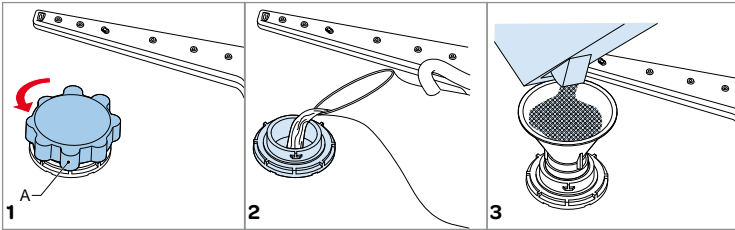

#### ACHTUNG!

- Verschüttetes Salz muss entfernt werden und anschließend muss ein kurzes Spülprogramm gestartet werden, um Korrosion vorzubeugen.
- Füllen Sie den Salzbehälter nach, wenn die Warnlampe für den Salzbehälter aufleuchtet.

### SALZVERBRAUCH EINSTELLEN

Informieren Sie sich bei Ihrem Wasserversorgungsunternehmen über die Härte des Leitungswassers und stellen Sie den Salzverbrauch dann anhand der Tabelle auf der nächsten Seite entsprechend ein.

**Achtung!** Die Fabrikseinstellung ist für Wasser mit Härtegrad 3 geeignet. Stellen Sie den Salzverbrauch entsprechend der Härte des Leitungswassers ein.



1. Drücken Sie den Programmauswahlknopf und halten Sie diesen gedrückt, während die Maschine ausgeschaltet ist.
2. Schalten Sie die Maschine in der Zwischenzeit ein, indem Sie den Ein-/Aus-Taste drücken.
3. Halten Sie den Programmauswahlknopf weiter gedrückt, bis die Anzeigelampen (P1, P2, P3, P4 und ) 1 x blinken.
4. Jetzt wird die zuletzt eingegebene Wasserhärte angezeigt.
5. Sie können diesen Wert einstellen, indem Sie den Programmauswahlknopf drücken. Verwenden Sie dabei die Tabelle Einstellung der Wasserhärte auf der nächsten Seite.
6. Nachdem Sie die Wasserhärte eingestellt haben, drücken Sie den Ein/ Aus-Taste , um die Einstellung zu speichern.

## Tabelle Einstellung der Wasserhärte

| Wert Wasserhärte | Deutsche Härte dH | Französische Härte dF | Britische Härte dE | Anzeige Wasserhärte |    |    |    |   |
|------------------|-------------------|-----------------------|--------------------|---------------------|----|----|----|---|
|                  |                   |                       |                    | P1                  | P2 | P3 | P4 | ☐ |
| 1                | 0-5               | 0-9                   | 0-6                | ●                   | ○  | ○  | ○  | ● |
| 2                | 6-11              | 10-20                 | 7-14               | ○                   | ●  | ○  | ○  | ● |
| 3                | 12-17             | 21-30                 | 15-21              | ○                   | ○  | ●  | ○  | ● |
| 4                | 18-22             | 31-40                 | 22-28              | ○                   | ○  | ○  | ●  | ● |
| 5                | 23-31             | 41-55                 | 29-39              | ●                   | ○  | ○  | ●  | ● |
| 6                | 32-50             | 56-90                 | 40-63              | ○                   | ●  | ○  | ●  | ● |

## KLARSPÜLMITTEL EINFÜLLEN UND DEN VERBRAUCH EINSTELLEN

Das Klarspülmittel verhindert, dass Tropfen/Läufer, Kalkflecken und Streifen auf dem sauberen Geschirr zurückbleiben. Außerdem sorgt es dafür, dass das Geschirr schneller trocknet, weil das Wasser einfach daran abperlt. Verwenden Sie nur Klarspülmittel, das für Spülmaschinen geeignet ist.

- Der Klarspülmittelbehälter befindet sich an der Innenseite der Tür, neben dem Spülmittelfach.
- Öffnen Sie den Deckel vom Klarspülmittelbehälter (A).
- Füllen Sie den Klarspülmittelbehälter, bis zur MAX-Markierung (B) und schließen Sie den Deckel. Achten Sie darauf, den Klarspülerbehälter nicht zu überfüllen, wischen Sie verschüttetes Klarspüler auf.

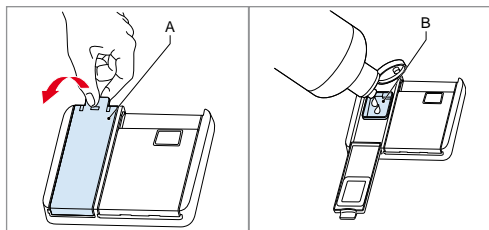

Der Verbrauch des Klarspülmittels kann zwischen Stand 1 und 5 eingestellt werden. Die Fabrikeinstellung ist Stand 4.

Ändern Sie die Klarspülerstufe anhand der nachstehenden Schritte, bevor Sie die Maschine einschalten:

1. Drücken Sie den Programmauswahlknopf und halten Sie diesen gedrückt, während die Maschine ausgeschaltet ist.
2. Schalten Sie die Maschine in der Zwischenzeit ein, indem Sie den Ein-/Aus-Taste drücken.
3. Halten Sie den Programmauswahlknopf weiter gedrückt, bis die Anzeigelampen (P1, P2, P3, P4 und ) 2 x blinken.
4. Lassen Sie den Programmauswahlknopf los. Jetzt wird die zuletzt eingegebene Einstellung angezeigt.
5. Sie können diesen Wert einstellen, indem Sie den Programmauswahlknopf drücken. Verwenden Sie dabei die Tabelle Einstellung der Klarspülmittel.
6. Nachdem Sie die Wasserhärte eingestellt haben, drücken Sie den Ein/ Aus-Taste um die Einstellung zu speichern.

Wenn nach dem Spülprogramm Wasserflecken auf dem Geschirr zurückbleiben, müssen Sie den Stand der Klarspülmitteldosierung erhöhen. Stellen Sie diesen Stand dagegen niedriger ein, wenn Streifen oder blauen Flecken auf dem Geschirr zurückbleiben. Wiederholen Sie die Einstellung, bis das Geschirr streifenlos trocken aus der Maschine kommt.

| Stufe | Aufhellerdosis                   | Anzeigelampen |    |    |    |   |
|-------|----------------------------------|---------------|----|----|----|---|
|       |                                  | P1            | P2 | P3 | P4 | ☐ |
| 1     | Kein Klarspüler wurde ausgegeben | ●             | ○  | ○  | ○  | ● |
| 2     | 1 Dosis ausgegeben               | ○             | ●  | ○  | ○  | ● |
| 3     | 2 Dosen ausgegeben               | ○             | ○  | ●  | ○  | ● |
| 4     | 3 Dosen ausgegeben               | ○             | ○  | ○  | ●  | ● |
| 5     | 4 Dosen ausgegeben               | ●             | ○  | ○  | ●  | ● |

### Achtung!

- Füllen Sie den Klarspülmittelbehälter nach, wenn die Kontrolllampe für Klarspülmittel aufleuchtet.
- Machen Sie den Klarspülmittelbehälter nicht zu voll. Der Behälter kann überlaufen.
- Verschüttetes Klarspülmittel muss entfernt werden. Sonst können Undichtigkeiten durch extreme Schaumbildung entstehen.

## HINWEISE ZUM SPÜLMITTEL

Verwenden Sie ein Spülmittel, das speziell für den Gebrauch in Haushaltsspülmaschinen gedacht ist. Spülmittel ist in Pulverform, als Tabletten (Tabs) oder Gelkapseln erhältlich.

Das Spülmittel muss in das Fach gegeben werden, bevor Sie die Maschine starten. Bewahren Sie das Spülmittel an einem kühlen und trocknen Ort und für Kinder unzugänglich auf. Beim Verschlucken müssen Sie sofort einen Arzt aufsuchen und die Verpackung mitnehmen.

Geben Sie nicht mehr als die benötigte Menge Spülmittel in das Fach, da andernfalls Kratzer auf Gläsern verursacht werden können und sich das Spülmittel schlecht auflöst.

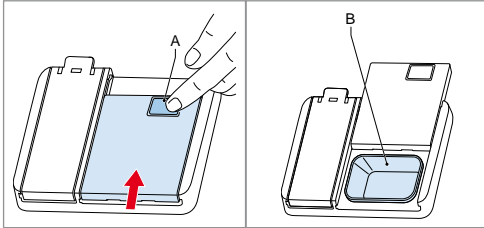

- Drücken Sie auf die Entriegelung (A), wenn die Klappe geschlossen ist. Die verschiedenen Füllstände des Spülmittels sind mit Markierungen angegeben. Mithilfe dieser Linien können Sie die richtige Spülmittelmenge bestimmen. In das Fach können maximal 40 Gramm Spülmittel gefüllt werden.
- Füllen Sie das Fach (B) mit 25 Gramm Spülmittel, wenn das Geschirr sehr stark verschmutzt ist, oder mit 15 Gramm, wenn es nicht so verschmutzt ist.
- Schieben Sie die Klappe zu, schließen Sie die Tür und starten Sie die Maschine.
- Je nach der Wasserhärte und dem Verschmutzungsgrad des Geschirrs müssen Sie eventuell zusätzliches Spülmittel hinzufügen.

Spülmittelhersteller produzieren auch zusammengestellte Spülmitteltabletten, die 2-in-1, 3-in-1, 4-in-1, 5-in-1 usw. genannt werden. Im Allgemeinen werden mit derartigen Spülmitteltabletten nur unter bestimmten Bedingungen ausreichende Ergebnisse erzielt. Beachten Sie daher die Anweisungen auf der Verpackung, wenn Sie diese Produkte verwenden. Legen Sie Spülmitteltabletten niemals in das Innere der Spülmaschine oder in den Besteckkorb. Legen Sie die Tabletten (Tabs) immer in das Spülmittelfach.

Bei einem kurzen Programm kann es vorkommen, dass sich eine Tablette nicht vollständig auflöst. Verwenden Sie daher Spülmitteltabletten vorzugsweise in Kombination mit langen Spülprogrammen, sodass die Tabletten die Möglichkeit haben, sich vollständig aufzulösen.

## 4 Das Beladen der Geschirrpülmaschine

Eine richtige Beladung der Spülmaschine wirkt sich positiv auf den Stromverbrauch sowie auf den Spül- und Trocknungsvorgang aus.

Der Unterkorb ist für runde und tiefe Gegenstände wie Töpfe mit langen Stielen, Deckel, Teller, Schalen und den Besteckkorb gedacht.

Der Oberkorb dagegen ist ideal für Tassen, Untertassen, Becher, Schälchen und Gläser. Weingläser und langstielige Gläser müssen gegen den Rand der Ablage oder gegen die Gläserstütze gestellt werden; sie dürfen nicht an andere Gegenstände angelehnt werden. Dünne, schmale Gegenstände können in den mittleren Teil des Korbs gestellt werden.

Der Besteckkorb ist für Besteck gedacht. Achten Sie dabei darauf, dass Sie Messer und Gabeln mit scharfen Spitzen mit den Spitzen nach unten in den Besteckkorb stellen. Stellen Sie Löffel mit etwas Zwischenraum in den Besteckkorb. Wenn sie aneinander anliegen, werden sie eventuell nicht richtig sauber.

**WARNUNG:** Achten Sie beim Einräumen des Geschirrs darauf, dass sich die Sprühdarmen frei drehen können.

Im Oberkorb befinden sich verstellbare Tassenablagen. Diese wurden angefertigt, um die Kapazität des Oberkorbs zu vergrößern. Sie können Gläser und Tassen unter diese Ablagen stellen. Sie können diese Ablagen offen oder geschlossen verwenden. Dadurch können Sie Tassen oder Gläser unter die Ablagen stellen. Sie können auch lange Gabeln, Messer und Löffel auf diese Ablagen legen, sodass diese das Drehen der Sprühdarmen nicht blockieren.

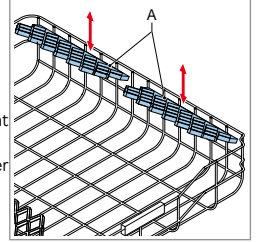

### DIE HÖHE DES OBERKORBS EINSTELLEN

Der Oberkorb befindet sich in der höchsten Position. In dieser Position können Sie große Gegenstände wie Töpfe/Pfannen und große Teller in den Unterkorb stellen. Wenn der Oberkorb in der unteren Position steht, können darin große Teller gespült werden. Die Höhe des Korbs kann nur eingestellt werden, wenn dieser leer ist.

- Öffnen Sie den Riegel (A) an beiden Führungsschienen.
- Heben Sie den Korb von den Führungsschienen.
- Setzen Sie die Läufer auf die Führungsschienen:
  - Setzen Sie die oberen Läufer (B) auf die Führungsschienen, um den Korb in die untere Position zu bringen.
  - Setzen Sie die unteren Läufer (C) auf die Führungsschienen, um den Korb in die obere Position zu bringen.
- Setzen Sie den Korb zurück auf die Führungsschienen.
- Schließen Sie den Riegel an beiden Führungsschienen.

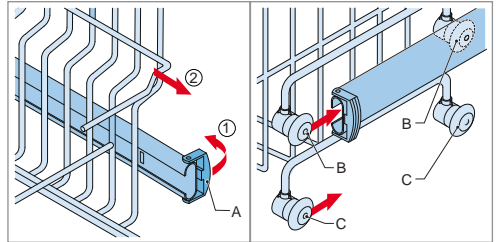

### VERSCHIEDENE ARTEN ZUM BELADEN DER KÖRBE

Oberkorb

Unterkorb

Korb falsch beladen

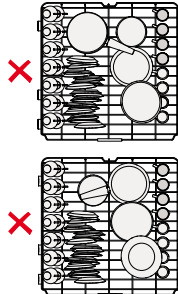
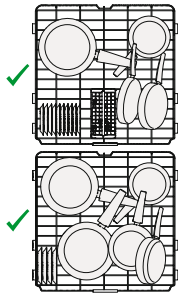
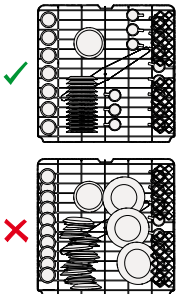

**WARNUNG:** Achten Sie beim Einräumen des Geschirrs darauf, dass sich die Sprühdarmen frei drehen können. Kontrollieren Sie, dass nichts durch den Boden des Besteckkorbs nach unten ragt.

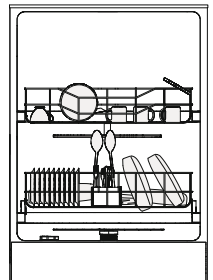

## 5 Die Geschirrspülmaschine einstellen

### DIE GESCHIRRSPÜLMASCHINE EIN- UND AUSSCHALTEN



- Schalten Sie die Geschirrspülmaschine mit dem Ein-/Aus-Taste ein. Die Anzeigelampe Klaar (Fertig) leuchtet dann.
- Wählen Sie mit dem Programmauswahlknopf das gewünschte Programm aus.
- Schließen Sie die Tür; das Programm wird automatisch gestartet.

Während des Trocknens macht die Spülmaschine wenig bis keinen Lärm. Das Trocknen dauert etwa 40 bis 50 Minuten. Nach Ablauf des Programms ertönt fünf Mal ein akustisches Signal und die Anzeigelampe Klaar (Fertig) leuchtet.

- Öffnen Sie die Tür und schalten Sie die Geschirrspülmaschine mit dem Ein-/Aus-Knopf aus.

### EIN SPÜLPROGRAMM BEENDEN ODER ÄNDERN - DIE MASCHINE RÜCKSETZEN

Gehen Sie wie folgt vor, wenn Sie ein anderes Spülprogramm auswählen möchten, während die Geschirrspülmaschine läuft:

- Öffnen Sie vorsichtig die Tür und wählen Sie mit dem Programmauswahlknopf ein anderes Programm aus.
- Schließen Sie die Tür, das neu eingestellte Programm setzt den Spülvorgang dann dort fort, wo das alte gestoppt wurde.

**ACHTUNG:** Wenn Sie die Tür öffnen möchten, während ein Programm läuft, sollten Sie diese zuerst nur einen Spalt öffnen. So verhindern Sie, dass Sie selbst nass werden.

Gehen Sie wie folgt vor, wenn Sie das Spülprogramm beenden oder die Spülmaschine zurücksetzen möchten:

- Öffnen Sie vorsichtig die Tür und drücken Sie den Programmauswahlknopf 3 Sekunden lang. Die Anzeigelampe bei dem betreffenden Programm erlischt und die Anzeigelampe Klaar (Fertig) blinkt.
- Schließen Sie die Tür, sodass die Maschine das gesamte vorhandene Wasser abpumpen kann. Dies dauert etwa 30 Sekunden.
- Sobald das Programm beendet wurde, ertönt fünf Mal ein akustisches Signal und die Anzeigelampe Klaar (Fertig) leuchtet.
- Öffnen Sie die Tür und schalten Sie die Geschirrspülmaschine mit dem Ein-/Aus-Taste aus oder wählen Sie mit dem Programmauswahlknopf ein anderes Programm aus und schalten Sie die Geschirrspülmaschine wieder ein.

### HALBE BELADUNG WÄHLEN

Wenn die Spülmaschine nicht ganz voll ist, können Sie die Taste für die halbe Beladung verwenden.

Drücken Sie die Taste Halbe Beladung , um die Funktion Halbe Beladung zu aktivieren. Wenn die Funktion Halbe Beladung gewählt wird, dauert das ausgewählte Programm weniger lange. Dadurch reduzieren sich Strom- und Wasserverbrauch. Um die Funktion zu annullieren, drücken Sie die Taste Halbe Beladung erneut.

### VERZÖGERTER START EINSTELLEN





Mit diese Taste Verzögerter Start können Sie den Start des Spülprogramms um 3, 6 oder 9 Stunden verzögern.

Drücken Sie diese Taste mehrere Male, bis Sie die gewünschte Verzögerungszeit ausgewählt haben. Die Anzeigelampe bei der ausgewählten Zeit leuchtet auf. Wenn Sie die Taste erneut drücken, nachdem Sie 9 Stunden ausgewählt haben, wird die verzögerte Zeit annulliert. Drücken Sie die Taste Start/Pause, um die verzögerte Zeit zu starten.

Wenn Sie eine andere Zeit auswählen möchten, drücken Sie erneut die Taste Start/Pause und wählen Sie eine andere Zeit aus. Sobald die eingestellte Zeit abgelaufen ist, erlischt die dazugehörige Anzeigelampe und die Spülmaschine startet das Programm.



## PROGRAMMAUSWAHLTABELLE

| Programm   | Informationen zum Programm  | Temperatur | Zeit in Minuten |
|--|---|------------|-----------------|
| <b>eco</b>   | Tägliches Programm für normal verschmutztes Geschirr. (Das Programm dauert länger, verbraucht jedoch weniger Wasser und durch das langsamere Erhitzen auch viel weniger Energie.) | 50°C       | 205             |
|  | Spülprogramm für sehr stark verschmutztes Geschirr wie Töpfe und Schalen mit angetrockneten Essensresten.   | 65°C       | 117             |
|  | Tägliches Programm für normal verschmutztes Geschirr.   | 65°C       | 50              |
|  | Kurzes Programm für nicht allzu stark verschmutztes Geschirr, das nicht getrocknet zu werden braucht.   | 40°C       | 30              |
|  | Vorspülen und Einweichen von Essensresten, während darauf gewartet wird, dass die Spülmaschine voll wird.   | Kalt       | 15              |





- Die Programmdauer kann sich in Abhängigkeit von der Geschirrmenge, der Wassertemperatur, der Umgebungstemperatur und ausgewählten Zusatzfunktionen ändern.
- Das Öko-Programm ist geeignet, normal verschmutztes Geschirr zu reinigen. Aufgrund des kombinierten Energie- und Wasserverbrauchs ist es das effizienteste Programm und entspricht der EU-Gesetzgebung zum Ökodesign.

**Hinweis:** Die Energieverbrauchswerte des Öko-Programms können je nach Verordnung 10/16/2010 und 1059/2010 abweichen. Die Tabelle entspricht den Verordnungen 2019/2022 und 2017/2022.

- Wenn das Gerät nach den Anweisungen des Herstellers benutzt wird, verbraucht das Geschirrspülen in einer Haushaltsspülmaschine während der Nutzungsphase in der Regel weniger Energie und Wasser im Vergleich zum Handwaschen von Geschirr.
- Kurzprogramme beinhalten keine Trocknung.
- Verwenden Sie pulverförmiges Spülmittel nur, wenn Sie ein Kurzprogramm wählen.
- Um die Trocknung zu unterstützen, empfehlen wir, die Tür nach Abschluss eines Zyklus 15 cm zu öffnen.

## LAUTSTÄRKE DES AKUSTISCHEN SIGNALS EINSTELLEN

Durchlaufen Sie die folgenden Schritte, um das akustische Signal lauter oder leiser einzustellen.

- Öffnen Sie die Tür und drücken Sie die Programmauswahltaaste  und die Taste für halbe Beladung  gleichzeitig drei Sekunden lang.
- Daraufhin ertönt ein langes akustisches Signal, mit dem angegeben wird, dass die Einstellung des akustischen Signals aktiv ist. Die LED-Lampen zeigen die aktuelle Einstellung an.
- Um das Signal leiser zu stellen, drücken Sie die Programmauswahltaaste . Um das Signal lauter zu stellen, drücken Sie die Taste für halbe Beladung .
- Wenn die Lautstärke des akustischen Signals geändert wurde, leuchten andere LED-Lampen auf. Diese zeigen dann die neu eingestellte Lautstärke an.



| Lautstärke akustisches Signal |        | Anzeige durch LED-Lampen  |    |    |    |
|-------------------------------|--------|---|----|----|----|
|                               |        |  | 3h | 6h | 9h |
| S0                            | aus    |   |    |    | ●  |
| S1                            | leise  |   |    | ●  | ●  |
| S2                            | mittel |   | ●  | ●  | ●  |
| S3                            | laut   | ●   | ●  | ●  | ●  |

- Um die Lautstärke des akustischen Signals zu speichern, schalten Sie die Maschine aus.

Die Fabrikseinstellung ist Stufe S3.

## ENERGIESPARMODUS

Wenn der Energiesparmodus aktiv ist, schaltet sich die Maschine nach 15 Minuten ohne Aktivität automatisch aus. Falls dies bei Ihrem Modell zutreffend ist, wird auch die Innenbeleuchtung nach vier Minuten automatisch ausgeschaltet.

- So aktivieren bzw. deaktivieren Sie den Energiesparmodus: Öffnen Sie die Tür und drücken Sie die Taste halbe Beladung  und die Taste für Startverzögerung  gleichzeitig drei Sekunden lang. Nach 3 Sekunden wird die letzte Einstellung angezeigt.
- Wenn der Energiesparmodus aktiv ist, leuchten die LED-Lampen P1, P2 und .
- Wenn der Energiesparmodus nicht aktiv ist, leuchten nur die LED-Lampen P1 und P2.
- Um die ausgewählte Einstellung zu speichern, schalten Sie die Maschine aus.

In der Fabrikseinstellung ist der Energiesparmodus aktiviert.

## 6 Reinigung & Wartung

Durch eine regelmäßige Reinigung verlängern Sie die Lebensdauer der Geschirrspülmaschine.

Kontrollieren Sie, dass die Spülmaschine ausgeschaltet ist, bevor Sie diese reinigen. Ziehen Sie den Stecker aus der Steckdose und drehen Sie den Wasserhahn zu.

Reinigen Sie die Außenseite der Geschirrspülmaschine mit einem feuchten Tuch. Reinigen Sie die Türgummis regelmäßig mit einem feuchten Tuch oder Schwamm; so beugen Sie unangenehmen Gerüchen durch Essensreste vor.

Wir empfehlen Ihnen, die Maschine regelmäßig mit einem speziellen Maschinenreiniger zu reinigen, um zu verhindern, dass die Maschine kaputt geht oder verstopft. Wählen Sie dabei ein Programm mit einer hohen Temperatur und achten Sie darauf, dass sich kein Geschirr in der Maschine befindet. Für die Spülmaschine sind spezielle Maschinenreiniger erhältlich. Beachten Sie die Anweisungen auf der Verpackung.

Reinigen Sie die Filter und die Sprüharme einmal pro Woche.

### DIE FILTER REINIGEN

Kontrollieren Sie einmal pro Woche, ob Nahrungsmittelreste in den Filtern zurückgeblieben sind. Nehmen Sie die Filter heraus und reinigen Sie sie gründlich unter dem Warmwasserhahn.

Das Filtersystem besteht aus drei Filtern: dem Mikrofilter, dem Hauptfilter und dem Sieb.

1. Zum Herausnehmen der Filter drehen Sie den Hauptfilter (A) entgegen dem Uhrzeigersinn und ziehen Sie das Ganze nach oben. Der Mikrofilter ist am Hauptfilter befestigt.
2. Ziehen Sie den Hauptfilter (A) vom Mikrofilter (B) ab und reinigen Sie beide Teile gründlich mit warmem strömendem Wasser und einer Spülbürste.
3. Nehmen Sie das Sieb (C) aus der Geschirrspülmaschine und reinigen Sie es mit warmem strömendem Wasser. Setzen Sie das Sieb dann wieder in die Spülmaschine ein.
4. Setzen Sie den Hauptfilter in den Mikrofilter; die Markierungen müssen einander gegenüberliegen. Befestigen Sie das Ganze im Sieb und drehen Sie es im Uhrzeigersinn fest.

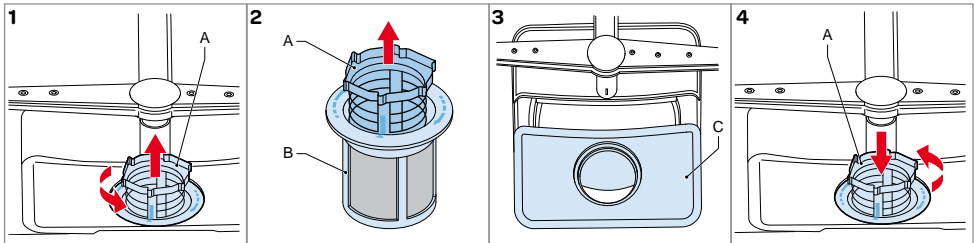

- Verwenden Sie die Spülmaschine nicht, wenn die Filter nicht eingesetzt sind.
- Wenn einer der Filter nicht richtig eingesetzt ist, führt dies zu einem schlechten Spülergebnis.
- Sorgen Sie dafür, dass alle Filter sauber sind. Das ist sehr wichtig für eine einwandfreie Funktion der Spülmaschine.

## DIE SPRÜHARME REINIGEN

Kontrollieren Sie regelmäßig, dass die Öffnungen der oberen und unteren Sprüharme nicht verstopft sind. Durch Schmutz können die Sprühöffnungen auf Dauer verstopfen. Lösen Sie die Sprüharme, wenn diese verstopft sind, und reinigen Sie sie mit warmem Wasser.

- Entfernen Sie den oberen und unteren Korb.
- Entfernen Sie die Mutter (A).
- Entfernen Sie den oberen Sprüharm (B).
- Ziehen Sie den unteren Sprüharm (C) nach oben, um ihn zu entfernen.
- Reinigen Sie die Sprüharme. Verwenden Sie dazu warmes Wasser.
- Achten Sie beim Wiedereinsetzen der Sprüharme darauf, dass die Mutter des oberen Sprüharm gut festgedreht wird.

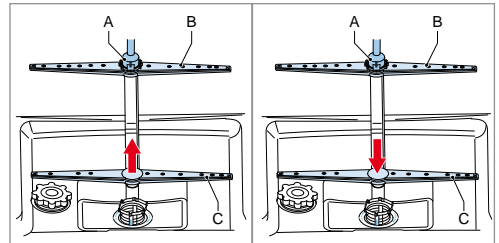

## ENTLEEREN DER PUMPE

Lebensmittelreste oder Fremdkörper, die nicht von den Filtern aufgefangen wurden, können zu einer Blockierung der Abwasserpumpe führen. Der Spülwasserspiegel liegt dann oberhalb des Filters. Entleeren Sie die Pumpe, um die Verstopfung zu beseitigen.



Zerbrochenes Glas oder scharfe Gegenstände können Verletzungen verursachen.

- Stellen Sie sicher, dass das Gerät nicht angeschlossen ist.
- Entfernen Sie den unteren Korb.
- Entfernen Sie die Filter.
- Entfernen Sie das überschüssige Wasser. Verwenden Sie einen Schwamm oder ein Tuch.
- Entfernen Sie das Hindernis.
- Bauen Sie die Filter ein.

## 7 Die Geschirrspülmaschine unter einer Arbeitsplatte aufstellen

Wenn Sie die Maschine unter eine Arbeitsplatte stellen möchten, müssen Sie zuerst kontrollieren, ob dort ausreichend Platz vorhanden ist (Abb. 1) und ob der Strom- und Wasseranschluss dafür geeignet sind. Wenn der betreffende Platz geeignet ist, entfernen Sie die Abdeckplatte der Maschine (Abb. 2).

- Zum Entfernen dieser Abdeckplatte lösen Sie die Schrauben auf der Rückseite der Maschine, ziehen Sie die Platte 1 cm nach hinten und heben Sie diese an (Abb. 2).
- Stellen Sie die Spülmaschine unter die Arbeitsplatte; schieben Sie sie dabei an die richtige Stelle. Passen Sie auf, dass Sie die Schläuche nicht beschädigen oder verbiegen (Abb. 4).
- Drehen Sie die Stellfüße in die richtige Position, sodass die Spülmaschine waagrecht ausgerichtet wird (Abb. 3).

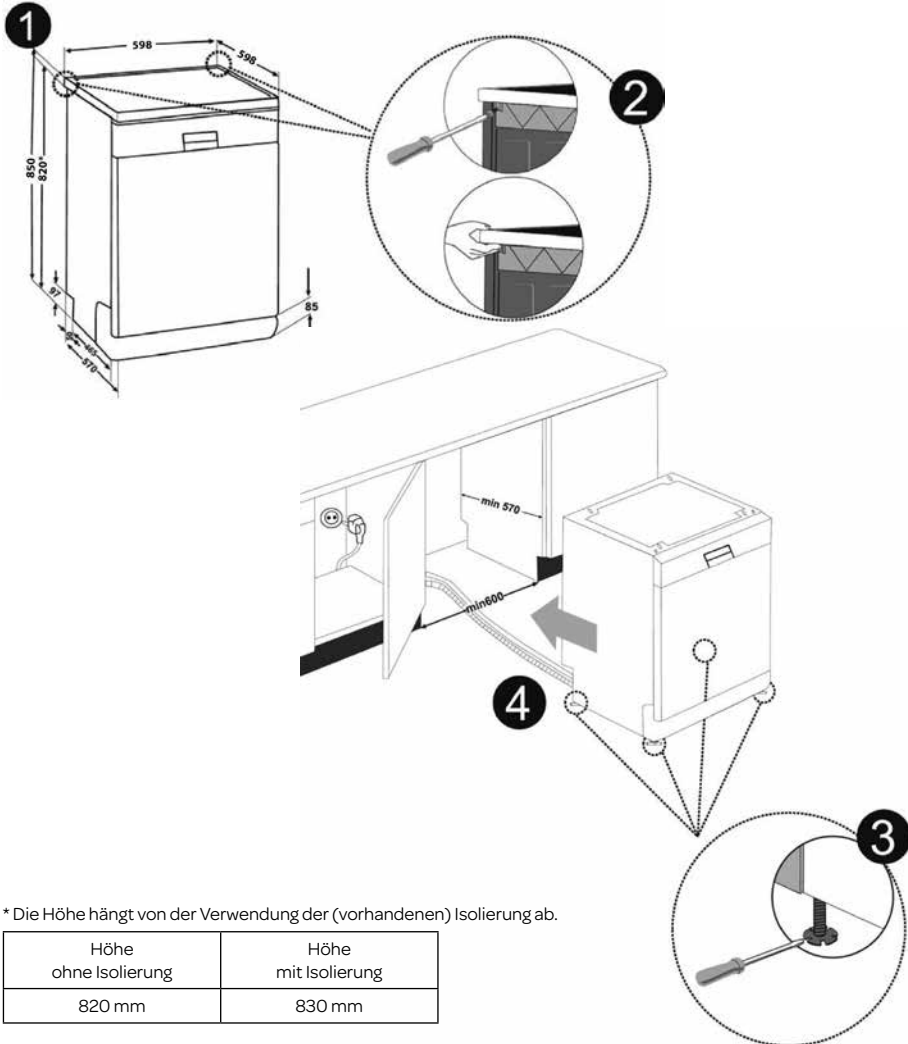

## 8 Störungen und Fehlercode

### WAS MUSS ICH TUN, WENN ...

#### ... das Programm nicht startet?

- Kontrollieren, ob der Stecker in die Steckdose gesteckt ist.
- Die Sicherung im Zählerschrank kontrollieren.
- Kontrollieren, ob der Wasserhahn aufgedreht ist.
- Dafür sorgen, dass die Tür der Spülmaschine richtig geschlossen ist.
- Kontrollieren, ob die Spülmaschine eingeschaltet ist.
- Kontrollieren, dass der Wasserzulaufschlauch und die Filter nicht verstopft sind.

#### ... die Anzeigelampen nach Ablauf des Programms nicht erlöschen?

- Sie haben den Strom zur Spülmaschine noch nicht ausgeschaltet.

#### ... Spülmittel im Spülmittelfach zurückbleibt?

- Es wurde Spülmittel in ein feuchtes Spülmittelfach gefüllt.

#### ... nach Ablauf des Spülprogramms Wasser in der Spülmaschine zurückbleibt?

- Der Wasserablaufschlauch ist verstopft oder verdreht.
- Die Filter sind verstopft.
- Das Spülprogramm ist noch nicht beendet.

#### ... die Maschine während eines Programms stoppt?

- Die Stromversorgung ist unterbrochen.
- Die Wasserversorgung ist unterbrochen.
- Das Programm steht auf Pause.

#### ... während des Programms hämmernde Geräusche zu hören sind?

- Die Spülmaschine ist nicht richtig beladen.
- Einer der Sprüharme kann sich nicht richtig drehen, weil er gegen das Geschirr stößt.

#### ... Essensreste auf dem Geschirr zurückbleiben?

- Das Geschirr steht nicht richtig in der Spülmaschine; dadurch kann das Wasser der Sprüharme nicht alle Stellen gut erreichen.
- Der Korb ist zu voll.
- Das Geschirr berührt sich gegenseitig.
- Zu wenig Spülmittel hinzugefügt.
- Falsches Programm ausgewählt.
- Einer der Sprüharme ist mit Essensresten verstopft.
- Filter sind verstopft.
- Filter sind nicht richtig eingesetzt.
- Die Wasserablaufpumpe ist verstopft.

#### ... sich helle Flecken auf dem Geschirr befinden?

- Es wurde zu wenig Spülmittel verwendet.
- Die Dosierung des Klarspülmittels ist zu niedrig eingestellt.
- Trotz der hohen Wasserhärte wird kein Speziessalz verwendet.
- Die Wasserhärte ist zu niedrig eingestellt.
- Der Deckel des Salzbehälters ist nicht richtig festgedreht.































#### ... das Geschirr nicht trocken wird?

- Es wurde ein Programm ohne Trockenvorgang ausgewählt.
- Die Dosierung des Klarspülmittels ist zu niedrig eingestellt.
- Das Geschirr wurde zu schnell ausgeladen.

#### ... sich Rostflecken auf dem Geschirr befinden?

- Die Qualität des Edelstahls des Geschirrs ist nicht hoch genug.
- Die Dosierung des Regeneriersalzes ist zu hoch eingestellt.
- Der Deckel des Salzbehälters ist nicht richtig festgedreht.
- Beim Auffüllen ist zu viel Salz neben den Behälter geraten.
- Das Wasser im Zulauf ist verschmutzt.

Wenn eine Störung auftritt, die hier nicht beschrieben ist, nehmen Sie bitte Kontakt mit dem Kundendienst von Inventum auf.

| FEHLERCODE  |   |  |   |  | BESCHREIBUNG  | KONTROLLE   |
|---|---|--|---|--|---|---|
| P1 - Intensief  | P2 - Snel 50 min  | P3 - Eco   | P4 - Spoelen  |  - Halbe belading |   |   |
|    |  |  |   |                   | Unzureichende Wasserzufuhr.   | <ul style="list-style-type: none"> <li>• Kontrollieren, ob der Wasserhahn ganz geöffnet ist und dass die Wasserzufuhr nicht behindert wird.</li> <li>• Den Wasserhahn zudrehen, den Zulaufschlauch vom Anschluss des Hahns abtrennen und kontrollieren, dass dieser nicht verstopft ist.</li> <li>• Die Maschine wieder starten. Kontakt mit dem Kundendienst aufnehmen, wenn die Störung bestehen bleibt.</li> </ul> |
|    |  |  |   |                   | Fehler im Drucksystem.  | <ul style="list-style-type: none"> <li>• Kontakt mit dem Kundendienst von Inventum aufnehmen.</li> </ul>  |
|   |  |  |    |                   | Wasserzufuhr stoppt nicht.  | <ul style="list-style-type: none"> <li>• Den Wasserhahn zudrehen.</li> <li>• Kontakt mit dem Kundendienst aufnehmen.</li> </ul>   |
|   |   |   |    |                   | Abwasser kann nicht abgeleitet werden.                                  | <ul style="list-style-type: none"> <li>• Ablaufschlauch ist verstopft.</li> <li>• Die Filter können verstopft sein.</li> <li>• Die Geschirrspülmaschine aus- und dann wieder einschalten. Das Programm mithilfe von RESET stoppen und die Filter und den Ablaufschlauch kontrollieren.</li> <li>• Wenn die Störung dadurch nicht behoben ist, Kontakt mit dem Kundendienst aufnehmen.</li> </ul>                      |
|    |   |   |    |                   | Die Wassertemperatur ist nicht richtig. Heizung und Wärmesensor defekt. | <ul style="list-style-type: none"> <li>• Kontakt mit dem Kundendienst von Inventum aufnehmen.</li> </ul>  |
|   |  |   |   |                   | Sicherung gegen Wasserleckage wurde aktiviert.                          | <ul style="list-style-type: none"> <li>• Die Geschirrspülmaschine ausschalten und den Hahn zudrehen.</li> <li>• Kontakt mit dem Kundendienst von Inventum aufnehmen.</li> </ul>   |
|    |  |   |    |                   | Elektronik defekt.  | <ul style="list-style-type: none"> <li>• Kontakt mit dem Kundendienst von Inventum aufnehmen.</li> </ul>  |
|   |   |  |   |                  | Temperatur in die Maschine zu hoch.                                     | <ul style="list-style-type: none"> <li>• Kontakt mit dem Kundendienst von Inventum aufnehmen.</li> </ul>  |
|  |   |  |  |                 | Warmtesensor defekt.  | <ul style="list-style-type: none"> <li>• Kontakt mit dem Kundendienst von Inventum aufnehmen.</li> </ul>  |



# Allgemeine Service- und Garantiebedingungen

**Wie wichtig Kundenservice ist, brauchen wir Ihnen nicht zu sagen. Wir entwickeln unsere Produkte so, dass Sie jahrelang unbeschwert Freude daran erleben können. Sollte dennoch ein Problem auftreten, dann dürfen Sie unseres Erachtens sofort eine Lösung erwarten. Darum bieten wir Ihnen auf all unsere Produkte einen Umtauschservice an, zusätzlich zu den Rechten und Ansprüchen, die Ihnen gesetzlich zustehen. Durch den Umtausch eines Produktes oder Geräteteils ersparen wir Ihnen Zeit, Mühe und Kosten.**

## Zwei Jahre volle Werksgarantie

1. Auf alle Produkte von Inventum erhalten Sie als Konsument standardmäßig zwei Jahre volle Werksgarantie. Innerhalb dieses Zeitraums wird ein defektes Produkt oder Geräteteil in jedem Fall gratis gegen ein neues Exemplar umgetauscht. Um Ihren Anspruch auf die zweijährige volle Werksgarantie geltend zu machen, wenden Sie sich an das Geschäft, bei dem Sie das Produkt gekauft haben, oder kontaktieren Sie den Kundenservice von Inventum mittels des Formulars auf der Seite [www.inventum.eu/service-aanvraag](http://www.inventum.eu/service-aanvraag).
2. Die Garantiezeit von zwei Jahren beginnt am Datum des Ankaufs des Produktes.
3. Zur Geltendmachung des Garantieanspruches ist eine Kopie des Originalkaufbeleges vorzulegen.
4. Die Garantie gilt ausschließlich bei normalem Hausgebrauch der Inventum Produkte innerhalb der Niederlande.

## Fünf Jahre Inventum-Garantie

1. Auf die meisten großen Haushaltsgeräte und eine Auswahl kleiner Haushaltsprodukte gewährt Inventum die fünfjährige Inventum-Garantie. Diese fünfjährige Inventum-Garantie besteht aus der zweijährigen, vollen Werksgarantie sowie einer anschließenden, dreijährigen Zusatzgarantie. Um Ihren Anspruch auf eine dreijährige Zusatzgarantie zu aktivieren, müssen Sie lediglich das Produkt innerhalb von 45 Tagen nach Ankauf registrieren. Im folgenden Abschnitt erfahren Sie mehr über die Registrierung des Produktes.
2. Für die fünfjährige Inventum-Garantie gilt, dass ein defektes Produkt oder Geräteteil während der ersten zwei Jahre in jedem Fall kostenlos gegen ein neues Exemplar umgetauscht wird. Während des dritten bis einschließlich fünften Jahres bezahlen Sie nur die Kosten des Umtauschs. Die aktuellen Umtauschkosten finden Sie auf der Seite [www.inventum.eu/omruilkosten](http://www.inventum.eu/omruilkosten).
3. Um Ihren Anspruch auf die fünfjährige Inventum-Garantie geltend zu machen, wenden Sie sich an das Geschäft, bei dem Sie das Produkt gekauft haben, oder kontaktieren Sie den Kundenservice von Inventum mittels des Formulars auf der Seite [www.inventum.eu/service-aanvraag](http://www.inventum.eu/service-aanvraag).
4. Die Garantiezeit von fünf Jahren beginnt am Datum des Ankaufs des Produktes.
5. Zur Geltendmachung des Garantieanspruches ist eine Kopie des Originalkaufbeleges vorzulegen.
6. Die Garantie gilt ausschließlich bei normalem Hausgebrauch der Inventum Produkte innerhalb der Niederlande.

## Produktregistrierung

1. Die dreijährige Zusatzgarantie erhalten Sie einfach und kostenlos, indem Sie das Produkt innerhalb von 45 Tagen nach Ankauf auf der Internetseite [www.inventum.eu/garantie-registratie](http://www.inventum.eu/garantie-registratie) registrieren. Sollten Sie das Produkt nicht innerhalb von 45 Tagen nach Ankauf registriert haben, können Sie dies noch innerhalb von zwei Jahren nach Ankauf nachholen. Dann sind jedoch Kosten mit dieser Registrierung verbunden. Die einmaligen Registrierungskosten betragen 89,- € für jedes einzelne Produkt. Eine Registrierung ist nur für Produkte möglich, für die die fünfjährige Inventum-Garantie gilt. Bitte entnehmen Sie der Gebrauchsanleitung des Produktes oder den Produktinformationen auf der Website von Inventum, ob auf dieses Produkt die fünfjährige Inventum-Garantie gewährt wird.
2. Die Garantiezeit beginnt immer am Datum des Ankaufs des Produktes. Auch wenn das Produkt erst später für die Zusatzgarantie registriert wird, wird die Garantiezeit ab dem ursprünglichen Kaufdatum gerechnet.
3. Die dreijährige Zusatzgarantie können Sie nur dann beantragen, wenn Sie über eine Kopie des Originalkaufbeleges und die Bescheinigung der fünfjährigen Inventum-Garantie verfügen.

## Große Haushaltsgeräte

1. Störungen oder Defekte an großen Haushaltsgeräten (freistehende oder eingebaute Weiße Ware) können mittels des Formulars auf der Seite [www.inventum.eu/service-aanvraag](http://www.inventum.eu/service-aanvraag), telefonisch beim Kundenservice von Inventum oder über das Geschäft, bei dem Sie das Gerät gekauft haben, gemeldet werden. Die Telefonnummer des Kundenservice finden Sie auf unserer Website [www.inventum.eu](http://www.inventum.eu).
2. Bei gemeldeten Störungen oder Defekten an großen Haushaltsgeräten kann Inventum vor Ort beim Konsumenten in den Niederlanden das defekte Gerät von einem Haushaltsgerätemonteur überprüfen und daraufhin eine Reparatur durchführen lassen. Der Kundenservice von Inventum kann auch beschließen, das Gerät umzutauschen.
3. Sollten Sie eine Störung oder einen Defekt an einem großen Haushaltgerät in den ersten zwei Jahren ab dem Datum des Ankaufs melden, stellt Inventum keine Kosten für Umtausch, Anfahrt, Ersatzteile, Materialverwendung und Arbeitslohn in Rechnung.
4. Wenn Sie das Produkt auf [www.inventum.eu/garantie-registratie](http://www.inventum.eu/garantie-registratie) auf die oben genannte Weise registriert haben und daraufhin eine Störung an einem großen Haushaltsgerät im dritten bis einschließlich fünften Jahr ab dem Datum des Ankaufs melden, dann gilt die fünfjährige Inventum-Garantie und wird das Gerät kostenlos repariert oder umgetauscht. Bei Reparatur oder



Umtausch des Gerätes werden dann nur Umtauschkosten fällig. Die aktuellen Umtauschkosten finden Sie auf der Seite [www.inventum.eu/omruilkosten](http://www.inventum.eu/omruilkosten). Falls Sie das Produkt nicht registriert haben, gilt die dreijährige Zusatzgarantie nicht.

- Bei einer Meldung einer Störung oder eines Defektes nimmt der Monteur innerhalb eines Werktages mit Ihnen Kontakt auf, um einen Besuchstermin zu vereinbaren. Bei einer Meldung am Wochenende oder an Feiertagen geschieht dies am nächstfolgenden Werktag.
- Falls Sie eine Störung oder einen Defekt mittels des Formulars auf der Seite [www.inventum.eu/service-aanvraag](http://www.inventum.eu/service-aanvraag) melden, werden Sie mittels mobiler Nachrichten und per E-Mail über den weiteren Verlauf auf dem Laufenden gehalten.
- Die Garantiezeit beginnt am Datum des Ankaufs des Produktes.
- Zur Geltendmachung des Garantieanspruches ist eine Kopie des Originalkaufbeleges und die Bescheinigung der fünfjährigen Inventum-Garantie vorzulegen.
- Die Garantie gilt ausschließlich bei normalem Hausgebrauch der Inventum Produkte innerhalb der Niederlande.

### **Störungen oder Defekte außerhalb der Garantiezeit**

- Im Falle von Störungen oder Defekten an kleinen oder großen Haushaltsgeräten außerhalb der Garantiezeit kann dies beim Kundenservice mittels des Formulars [www.inventum.eu/service-aanvraag](http://www.inventum.eu/service-aanvraag) oder durch einen Anruf beim Kundenservice gemeldet werden.
- Der Kundenservice bittet Sie möglicherweise, das Produkt für eine Überprüfung oder Reparatur einzusenden. Die Versandkosten gehen auf Ihre Rechnung.
- Mit der Überprüfung, ob eine Reparatur möglich ist, sind Kosten verbunden, zu denen Sie im Voraus Ihre Zustimmung geben müssen.
- Bei großen Haushaltsgeräten kann Inventum auf Ihr Ersuchen hin einen Haushaltsgerätemonteur beauftragen. Die Kosten für die Anfahrt, die Ersatzteile und das Material sowie der Arbeitslohn werden Ihnen dann in Rechnung gestellt.
- Im Falle eines Reparaturauftrages müssen die Reparaturkosten vorab bezahlt werden. Bei einer Reparatur durch einen Haushaltsgerätemonteur müssen die Kosten der Reparatur vor Ort beim Monteur, vorzugsweise durch elektronische Zahlung, beglichen werden.

### **Garantieausschluss**

- Die oben genannten Garantien gelten nicht im Falle von:
  - normalem Verschleiß;
  - unsachgemäßem oder zweckwidrigem Gebrauch;
  - unzureichender Wartung;
  - Nichtbeachtung der Bedienungs- und Wartungsvorschriften;
  - unfachmännischer Montage oder Reparatur durch Dritte oder den Konsumenten selbst;
  - Verwendung von Nichtoriginalteilen durch den Konsumenten;
  - geschäftlicher oder gewerblicher Nutzung;
  - Entfernung der Seriennummer und/oder des Typenschildes.
- Gleichzeitig gilt die Garantie nicht für normale Konsumartikel wie z.B.:
  - Knetmaschinen, Backbleche, (Kohlenstoff-)Filter u.Ä.;
  - Batterien, Glühbirnen, Kohlenstofffilter, Fettfilter usw.;
  - externe Verbindungskabel;
  - Glaszubehör und Glasteile wie z.B. Ofentüren;
  - sowie ähnliche Artikel.
- Nicht von der Garantie abgedeckt sind Transportschäden, sofern diese nicht von Inventum verursacht wurden. Kontrollieren Sie darum Ihr neues Gerät, bevor Sie es in Gebrauch nehmen. Sollten Sie Beschädigungen feststellen, sind diese innerhalb von fünf Werktagen nach Ankauf beim Geschäft zu melden, bei dem Sie das Produkt gekauft haben, oder beim Kundenservice von Inventum mittels des Formulars auf der Seite [www.inventum.eu/service-aanvraag](http://www.inventum.eu/service-aanvraag). Falls Transportschäden nicht innerhalb dieser Frist gemeldet werden, übernimmt Inventum diesbezüglich keinerlei Haftung.
- Von der Garantie und/oder einem Ersatz ausgeschlossen sind: Defekte, Verlust oder Beschädigung des Gerätes infolge eines Vorfalls, der normalerweise von der Hausratversicherung abgedeckt ist.

### **Wichtige Informationen**

- Der Ersatz oder die Ausbesserung eines defekten Produktes oder eines seiner Geräteteile hat nicht eine Verlängerung der ursprünglichen Garantiefrist zur Folge.
- Ersetzte Geräteteile, Verpackungsmaterial und umgetauschte Apparate werden vom Haushaltsgerätemonteur mitgenommen und gehen in Inventums Eigentum über.
- Falls eine Reklamation unbegründet ist, gehen alle Kosten, die dadurch entstanden sind, auf Rechnung des Konsumenten.
- Nach Ablauf der Garantiefrist werden alle Kosten für die Ausbesserung oder den Ersatz, einschließlich der Verwaltungs-, Versand- und Anfahrtskosten, dem Konsumenten in Rechnung gestellt.
- Inventum haftet nicht für Schaden, der infolge ungeeigneter Einbausituationen entstanden ist.
- Inventum übernimmt auch keine Haftung für Schaden aus außerhalb des Gerätes entstandenen Ursachen, es sei denn, dass sich diese Haftung aus zwingenden Rechtsvorschriften ergibt.
- Auf diese Garantie- und Servicebedingungen ist niederländisches Recht anwendbar. Rechtsstreitigkeiten unterliegen ausschließlich dem Urteil des zuständigen niederländischen Richters.

- **Lisez attentivement et entièrement le mode d'emploi et les consignes d'installation avant d'utiliser l'appareil pour la première fois, et conservez soigneusement ces documents pour une consultation future.**

#### LIVRAISON

- ⚠ Vérifiez immédiatement si l'emballage et le lave-vaisselle ont été endommagés au cours du transport. Ne mettez pas en service un appareil endommagé, mais prenez contact avec votre fournisseur.
- Débarrassez-vous du matériau d'emballage selon les règles environnementales en vigueur.
- ⚠ Ne laissez pas les enfants jouer avec l'emballage et ses éléments. Risque d'étouffement dû aux boîtes pliantes et au film.

#### INSTALLATION

- Placez et raccordez l'appareil selon les consignes d'installation et de montage.
- ⚠ ⚠ Retirez la fiche de la prise de courant pour l'installation.
- ⚠ Cet appareil doit être installé et réparé uniquement par un service technique agréé. Les travaux d'installation exécutés par une partie externe ne sont pas couverts par la garantie.
- ⚠ ⚠ Pendant l'installation, le lave-vaisselle ne doit pas être raccordé au réseau électrique.
- ⚠ Assurez-vous que le système de mise à la terre de l'installation électrique domestique est installée conformément aux règles électrotechniques.
- ⚠ Les conditions de raccordement électrique doivent correspondre aux données figurant sur la plaque signalétique du lave-vaisselle.
- ⚠ ⚠ Lorsque le câble de raccordement électrique de l'appareil est endommagé, celui-ci doit être remplacé par un câble de raccordement spécial. Afin d'éviter les dangers, ce câble doit être remplacé uniquement par le service après-vente ou par un installateur agréé.
- ⚠ ⚠ Veillez à ce que la machine ne soit pas posée sur le câble d'alimentation.
- ⚠ N'utilisez pas de rallonge ou de multiprise pour établir un raccordement.

⚠️ Après le placement de l'appareil, la prise doit être facilement accessible.

- Une fois la machine installée à un endroit appropriée, vous devez d'abord faire fonctionner la machine à vide (sans vaisselle).

## PLACEMENT

- Lors de la détermination de l'endroit où le lave-vaisselle va être installé, il est important de veiller à ce que celui-ci puisse être chargé et déchargé facilement.
- Placez l'appareil sur une surface plane et solide.
- Ne placez pas la machine dans une pièce où la température peut descendre sous 0 °C.
- Placez la machine à proximité d'un robinet d'eau, d'une évacuation d'eau et d'une prise de courant. Placez la machine de telle sorte que les raccordements de doivent plus être modifiés.
- N'attrapez pas la machine par la porte ou le panneau pour la déplacer.

⚠️ Veillez à ce que les tuyaux d'alimentation et d'évacuation ne se coincent pas durant le placement de la machine.

- Tournez les pieds de réglage de la machine afin que celle-ci se trouve de niveau et repose fermement sur le sol. Un bon placement de la machine signifie également que la porte puisse être ouverte et fermée sans problème.
- Lorsque la porte ne ferme pas bien, vérifiez si la machine repose fermement sur le sol. Si ce n'est pas le cas, tournez les pieds de réglage et veillez à un placement stable.

## RACCORDEMENT SUR LE ROBINET ET L'ÉVACUATION D'EAU

- Vérifiez si l'installation d'eau dans l'habitation convient pour l'installation d'un lave-vaisselle. Nous conseillons de placer un filtre au début de l'arrivée d'eau, au niveau de la vidange de canalisation de la maison ou de l'appartement. Ceci permet d'éviter des dégâts consécutifs à des pollutions (sable, argile, rouille, etc.) par l'intermédiaire de l'amenée d'eau.

⚠️ Utilisez toujours le tuyau d'alimentation accompagnant l'appareil. Lorsque vous raccordez le tuyau d'alimentation, laissez couler d'abord l'eau pendant un petit moment avant de raccorder le tuyau sur la machine.

⚠ Branchez le tuyau d'alimentation d'eau directement sur le robinet d'eau. La pression d'eau doit être au minimum de 0,4 bar et au maximum de 10 bars. En cas de pression d'eau plus élevée : installez un réducteur de pression en amont.

- La machine est munie d'**aquastop** double paroi. Ce système coupe automatiquement l'arrivée d'eau s'il y a une fuite dans le tuyau et l'espace entre les deux parois se remplit d'eau. Ne percez pas l'aquastop et veillez à qu'il ne se coince ou ne se torde pas.
- Durant l'installation, ne pliez pas de manière extrême le tuyau d'alimentation et d'évacuation ainsi que le câble d'alimentation. Veillez à ce qu'ils ne se coincent pas.

⚠ Une fois les raccordements effectués, le robinet doit être ouvert complètement et la présence de fuites doit être contrôlée.

- Le tuyau d'évacuation d'eau peut être raccordé directement sur le raccord d'évacuation d'eau ou sur l'évacuation de l'évier (diamètre minimal de 4 cm). Ce raccord doit se trouver au minimum à 50 cm et au maximum à 110 cm au-dessus du sol.

Assurez-vous que le tuyau d'évacuation d'eau n'est ni plié, ni enfoncé, ou emmêlé et que la circulation de l'eau n'est pas entravée !

- Refermez le robinet d'eau après chaque utilisation.

⚠ **Avertissement :** En cas d'utilisation d'un tuyau d'évacuation d'une longueur supérieure à 4 m, il se peut que la vaisselle ne soit pas propre. Dans ce cas, Inventum décline toute responsabilité.

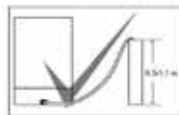
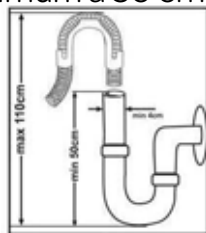



## RACCORDEMENT ÉLECTRIQUE

⚠ La fiche de raccordement avec terre de la machine doit être branchée sur une prise de courant avec terre, qui fournit la tension et le courant appropriés. Si aucune prise de courant avec terre n'est présente, faites-en poser une par un électricien agréé.



Inventum n'est pas responsable pour des défauts consécutifs à l'utilisation d'une alimentation électrique non mise à la terre.

⚠ L'installation électrique du bâtiment doit être munie d'un fusible de groupe de 16 A. La machine convient pour une utilisation sur du courant 220 -240 V. Durant le placement, la fiche de la machine ne doit pas se trouver dans la prise de courant.









⚠ Utilisez toujours la fiche qui est livrée avec la machine.





- Le câble électrique de la machine doit être remplacé uniquement par un service de maintenance agréé ou par un électricien agréé. Si ce n'est pas le cas, ceci peut entraîner des accidents.
  - Pour des raisons de sécurité, vous devez toujours retirer la fiche de la prise de courant une fois le programme de lavage terminé. Afin d'éviter une électrocution, vous ne devez pas retirer la fiche de la prise de courant avec des mains humides.
-  Tirez toujours par la fiche même, lorsque vous la retirez de la prise de courant. Ne tirez jamais par le câble.
-  Ne faites pas fonctionner l'appareil à basse tension. Ceci peut entraîner une diminution des performances.

### USAGE QUOTIDIEN

- Cet appareil est destiné à un usage domestique et des applications analogues, par exemple :
  - dans les magasins, au bureau et dans d'autres environnements de travail ;
  - dans les fermes ;
  - par des clients dans les hôtels, motels et autres types d'environnement à caractère résidentiel ;
  - dans des environnements de type chambres d'hôtes.
-  Tenez l'appareil hors de portée des enfants. Les enfants ne sont pas conscients des dangers qui peuvent résulter de la manipulation d'appareils électriques. Par conséquent, ne laissez jamais des enfants utiliser des appareils électriques sans surveillance. Tenez l'appareil et le câble d'alimentation hors de portée des enfants de moins de 8 ans.
-  L'appareil peut être utilisé par les enfants à partir de 8 ans et plus et par les personnes ayant des capacités physiques, sensorielles ou mentales réduites ou un manque d'expérience et de connaissances, à condition qu'elles utilisent l'appareil sous surveillance ou qu'elles aient reçu des instructions concernant l'utilisation de l'appareil en toute sécurité et qu'elles comprennent les dangers encourus.
- Les enfants ne doivent pas jouer avec l'appareil.
- L'appareil ne doit pas être nettoyé ni entretenu par des enfants, sauf si cela est effectué sous surveillance.
- N'utilisez jamais l'appareil avec des pièces de rechange qui n'ont pas été recommandées ou livrées par le fabricant.
-  Cet appareil doit être relié à la terre ! La mise à la terre diminue le risque d'électrocution en cas de panne ou de dysfonctionnement.

Cet appareil est équipé d'un câble et une fiche avec terre. Branchez la fiche uniquement sur une prise de courant avec terre qui est montée selon les réglementations locales en vigueur !

-  Un raccordement incorrect du câble peut entraîner une situation de danger mortel. En cas de doute, prenez contact avec un électricien ou agent de maintenance qualifié. N'apportez aucune modification à la fiche d'alimentation. Lorsque la fiche ne rentre pas dans la prise de courant, faites-la modifier par un électricien qualifié.
-  Ne placez pas d'objets lourds sur la porte ouverte. Ne vous mettez pas non plus assis ou debout dessus. L'appareil peut basculer et peut être endommagé.
-  Ne versez pas de solvants dans l'espace de rinçage. Il existe un risque d'explosion.
- Ne nettoyez pas de vaisselle en plastique non adaptée dans l'appareil, sauf si celle-ci est munie d'un symbole indiquant qu'elle résiste au lave-vaisselle. Pour toute vaisselle qui n'est pas munie d'un tel symbole, suivez les instructions du fabricant.
-  Utilisez uniquement des produits de lavage et rinçage et sels régénérants qui conviennent pour une utilisation dans un lave-vaisselle. Inventum décline toute responsabilité pour des dommages pouvant survenir consécutivement à une utilisation incorrecte.
- Conservez les produits de lavage hors de portée des enfants.
-  Ne buvez pas d'eau sortant de l'appareil. L'eau ne convient pas pour la consommation.
-  Éloignez des enfants les produits de lavage et de rinçage. Éloignez les enfants d'un lave-vaisselle ouvert. Il peut y avoir encore un peu de détergent présent dans l'appareil. En cas d'ingestion, consultez directement un médecin et apportez l'emballage.
-  Maintenez la porte fermée. Vous pourriez trébucher sur une porte ouverte.
-  Ne placez pas dans le lave-vaisselle d'objets qui ne conviennent pas pour être nettoyés dans le lave-vaisselle. Veillez également à ce qu'aucun des paniers ne soit surchargé. Inventum décline toute responsabilité pour des rayures ou de la rouille dans votre lave-vaisselle si les paniers sont chargés de manière incorrecte.
-  Évitez tout contact avec la peau et les yeux. Éloignez les enfants lorsque la porte du lave-vaisselle est ouverte.
- Veillez à ce que tous les éléments individuels du lave-vaisselle soient placés correctement.

-  N'ouvrez pas la porte de l'appareil pendant son fonctionnement. Beaucoup d'eau peut s'échapper de l'appareil.
- Utilisez le lave-vaisselle uniquement pour l'objectif pour lequel celui-ci est conçu. Utilisez l'appareil uniquement dans une pièce à l'abri du gel !
  - Retirez la porte du lave-vaisselle ou désactivez le verrou lorsque vous mettez l'appareil au rebut. Il est déjà arrivé que des enfants s'enferment dans un ancien appareil. Afin d'éviter ceci, désactivez le verrou et retirez le câble de raccordement.
  - Ne laissez pas les enfants jouer avec l'appareil.
  - Vérifiez si le réservoir de produit de lavage est vide après l'achèvement du programme de lavage.
-  Lorsque vous n'utilisez pas l'appareil, retirez la fiche de la prise de courant et fermez le robinet d'eau.
- Avant la première utilisation, remplissez le réservoir de sel régénérant et de produit de rinçage. Réglez au préalable la consommation de sel régénérant.
-  Lors des travaux de réparation ou de nettoyage, l'appareil doit être mis hors tension. Retirez la fiche de la prise de courant ou placez sur zéro le commutateur dans l'armoire électrique.
-  Chargez les couteaux et autres objets pointus avec la pointe vers le bas, ou posez-les à plat dans le panier.
- Cet appareil est uniquement destiné à un usage domestique. Une utilisation inappropriée de l'appareil annule tout droit à une indemnisation en cas d'éventuels défauts, et annule la garantie.
-  Les appareils ménagers ne doivent pas être jetés à la poubelle. Déposez-les à la déchetterie municipale.

## 2 description du produit

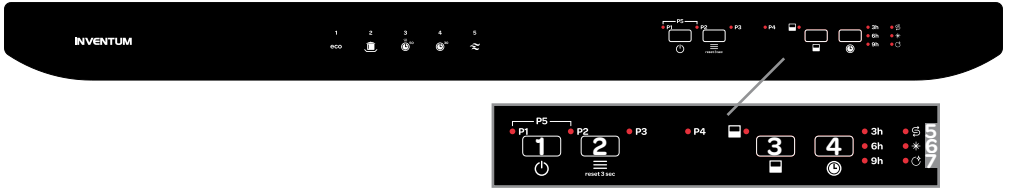

1. Bouton Départ / Arrêt - dès que vous appuyez sur ce bouton, le témoin lumineux Prêt (7) s'allume.
2. Bouton de sélection de programme - sélectionnez le programme de lavage souhaité avec ce bouton - P1, P2, P3, P4 ou P5. Ce témoin lumineux va s'allumer.
3. Bouton de sélection de demi-charge - lorsque le lave-vaisselle n'est pas complètement plein, vous pouvez utiliser le bouton de demi-charge. Maintenez le bouton Demi-charge enfoncé pour activer la fonction Demi-charge. Lorsque la fonction Demi-charge est sélectionnée, le programme choisi dure moins longtemps. De ce fait, la consommation de courant et d'eau diminue. Pour annuler la fonction, appuyez à nouveau sur le bouton Demi-charge.
4. Bouton de départ différé avec témoins lumineux - appuyez sur ce bouton pour différer de 3, 6 ou 9 heures le démarrage du programme de lavage. Appuyez à plusieurs reprises sur le bouton jusqu'à ce que le délai souhaité soit sélectionné. Le témoin lumineux du délai sélectionné va s'allumer. Si vous appuyez encore une fois sur le bouton après avoir sélectionné 9 heures, le délai est annulé. Appuyez sur le bouton Départ/pause pour activer le délai. Pour sélectionner un autre délai, appuyez à nouveau sur le bouton Départ/pause et sélectionnez un autre délai. Dès que le délai prédéfini est écoulé, le témoin lumineux correspondant s'éteint et le lave-vaisselle va débiter avec son programme.
5. Témoin d'avertissement pour sel adoucissant - le lave-vaisselle contrôle s'il y a suffisamment de sel adoucissant présent. Si ce n'est pas le cas, le témoin va s'allumer. Remplissez le réservoir de sel.
6. Témoin d'avertissement pour produit de rinçage - le lave-vaisselle contrôle s'il y a suffisamment de produit de rinçage présent. Si ce n'est pas le cas, le témoin va s'allumer. Remplissez le réservoir de produit de rinçage.
7. Témoin lumineux Prêt - lorsque le lave-vaisselle a achevé le lavage et le séchage, ce témoin lumineux va s'allumer. Lorsque le programme est terminé, un signal sonore retentit cinq fois et le voyant Prêt s'allume.

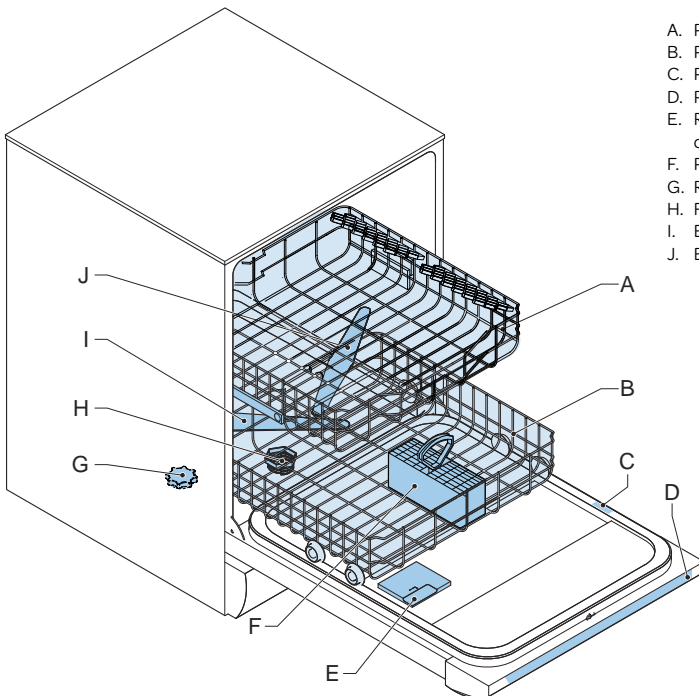

- A. Panier supérieur
- B. Panier inférieur
- C. Plaque signalétique
- D. Panneau de commande
- E. Réservoir de produits de lavage et de rinçage pour lave-vaisselle
- F. Panier à couverts
- G. Réservoir de sel régénérant
- H. Filtres
- I. Bras de pulvérisation inférieur
- J. Bras de pulvérisation supérieur



## 3 avant la toute première utilisation

Avant d'utiliser la machine pour la première fois, vous devez contrôler si les spécifications en matière d'alimentation en électricité et en eau de l'habitation correspondent aux valeurs telles que mentionnées dans les consignes de sécurité et d'installation. Retirez l'ensemble des matériaux d'emballage autour de et dans la machine.

Remplissez de sel le réservoir de sel régénérant jusqu'à ce qu'il déborde pratiquement et réglez la consommation de sel. Remplissez le réservoir de produit de rinçage.

### REMPLEISSAGE DU RÉSERVOIR DE SEL RÉGÉNÉRANT DANS LA MACHINE

Pour un bon résultat de lavage, le lave-vaisselle a besoin d'une eau douce, c'est-à-dire d'une eau avec peu de calcaire. Dans le cas contraire des dépôts de calcaire blancs subsisteront sur la vaisselle et sur l'intérieur de la machine. Ceci a un effet négatif sur le résultat de lavage, de séchage et de brillance. C'est pourquoi la machine est munie d'un adoucisseur d'eau que vous devez remplir avec un sel régénérant spécial pour lave-vaisselles.

- Retirez le panier inférieur et dévissez le bouchon du réservoir de sel régénérant - fig. 1.
- Pour la première utilisation, remplissez d'abord le réservoir avec 1 litre d'eau - fig. 2.
- Placez un entonnoir sur l'orifice et versez le sel jusqu'au niveau de débordement - fig. 3. De l'eau peut s'écouler de l'orifice.
- Resserrez le bouchon avec précaution.

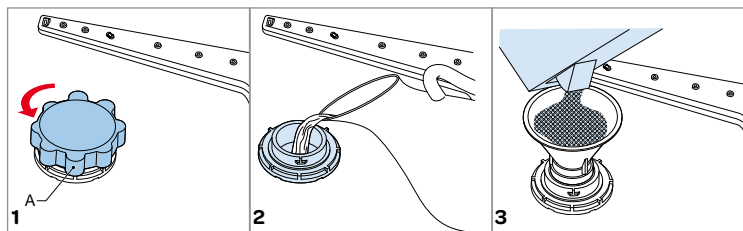

#### ATTENTION !

- Éliminez le sel renversé et faites tourner directement un programme de lavage court afin de prévenir la corrosion.
- Remplissez le réservoir lorsque le témoin d'avertissement du réservoir de sel s'allume.

### RÉGLAGE DE LA CONSOMMATION DE SEL RÉGÉNÉRANT

Informez-vous auprès de la compagnie de distribution d'eau sur la dureté de l'eau du robinet, afin de pouvoir régler correctement la consommation de sel selon le tableau de la page suivante.

**Attention !** Le réglage d'usine pour la dureté de l'eau et le niveau 3. Réglez la consommation de sel en fonction de la dureté de l'eau du robinet.

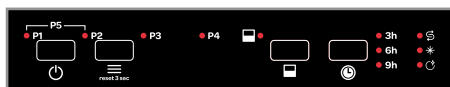

1. Appuyez sur le bouton de sélection de programme et maintenez-le enfoncé pendant que la machine ne fonctionne pas.
2. Mettez la machine en marche en appuyant sur le bouton Marche/Arrêt .
3. Maintenez le bouton de sélection de programme enfoncé jusqu'à ce que les voyants (P1, P2, P3, P4 et ) clignotent 1 x.
4. Le dernier niveau de dureté de l'eau introduit est affiché.
5. Vous pouvez ajuster le niveau en appuyant sur le bouton de sélection de programme . Utilisez à cet effet le tableau de réglage de dureté de l'eau sur la page suivante.
6. Une fois que vous avez réglé le niveau de dureté de l'eau, enfoncez le bouton Marche/Arrêt pour enregistrer le paramètre dans la mémoire.

## Tableau de réglage de dureté de l'eau

| Niveau<br>Dureté de l'eau | Dureté<br>allemande dH | Dureté<br>française dF | Dureté<br>britannique dE | Indicateur du niveau de dureté |    |    |    |   |
|---------------------------|------------------------|------------------------|--------------------------|--------------------------------|----|----|----|---|
|                           |                        |                        |                          | P1                             | P2 | P3 | P4 |   |
| 1                         | 0-5                    | 0-9                    | 0-6                      | ●                              | ○  | ○  | ○  | ● |
| 2                         | 6-11                   | 10-20                  | 7-14                     | ○                              | ●  | ○  | ○  | ● |
| 3                         | 12-17                  | 21-30                  | 15-21                    | ○                              | ○  | ●  | ○  | ● |
| 4                         | 18-22                  | 31-40                  | 22-28                    | ○                              | ○  | ○  | ●  | ● |
| 5                         | 23-31                  | 41-55                  | 29-39                    | ●                              | ○  | ○  | ●  | ● |
| 6                         | 32-50                  | 56-90                  | 40-63                    | ○                              | ●  | ○  | ●  | ● |

## REMPLISSAGE DE PRODUIT DE RINÇAGE ET RÉGLAGE DE LA CONSOMMATION

Le produit de rinçage permet d'éviter qu'il reste des traces de gouttes, des tâches de calcaires ou des traînées sur la vaisselle propre. Il permet également à la vaisselle de sécher plus rapidement, du fait que l'eau glisse facilement sur la vaisselle. Utilisez uniquement un produit de rinçage adapté pour les lave-vaisselle.

- Vous trouverez le réservoir de produit de rinçage à l'intérieur de la porte, à côté du compartiment de produit de lavage pour lave-vaisselle..
- Ouvrez le couvercle du réservoir de produit de rinçage (A).
- Remplissez le réservoir de produit de rinçage jusqu'au niveau MAX. (B) , puis refermez le bouchon. Veillez à ne pas trop le remplir et essuyez les éclaboussures.

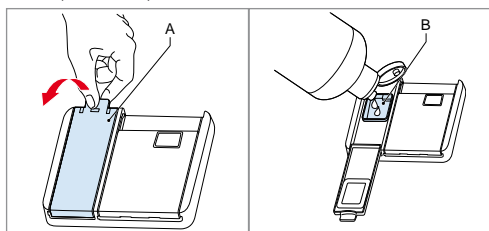

La consommation du produit de rinçage peut être réglée de la position 1 jusqu'à la position 5. Le réglage d'usine est la position 4. Suivez les étapes ci-après pour modifier le niveau du liquide de rinçage avant de mettre la machine en marche :

1. Appuyez sur le bouton de sélection de programme et maintenez-le enfoncé pendant que la machine ne fonctionne pas.
  2. Mettez la machine en marche en appuyant sur le bouton Marche/Arrêt .
  3. Maintenez le bouton de sélection de programme enfoncé jusqu'à ce que les voyants (P1, P2, P3, P4 et ) clignotent 2 x.
  4. Le dernier niveau introduit est affiché.
  5. Vous pouvez ajuster le niveau en appuyant sur le bouton de sélection de programme . Utilisez à cet effet le tableau.
  6. Une fois que vous avez réglé le niveau, enfoncez le bouton Marche/Arrêt pour enregistrer le paramètre dans la mémoire.
- Si après le programme de lavage, il reste des tâches d'eau sur la vaisselle, vous devez augmenter la position pour l'alimentation en produit de rinçage. Vous devez par contre l'abaisser lorsqu'il reste des traînées ou des tâches bleues sur la vaisselle. Répétez cette opération jusqu'à ce que la vaisselle sorte de la machine sèche et sans tache.

| Niveau | Dose de brillant                          | Affichage |    |    |    |   |
|--------|---|-----------|----|----|----|---|
|        |   | P1        | P2 | P3 | P4 |   |
| 1      | Le liquide de rinçage n'est pas distribué | ●         | ○  | ○  | ○  | ● |
| 2      | 1 dose est distribuée                     | ○         | ●  | ○  | ○  | ● |
| 3      | 2 doses sont distribuées                  | ○         | ○  | ●  | ○  | ● |
| 4      | 3 doses sont distribuées                  | ○         | ○  | ○  | ●  | ● |
| 5      | 4 doses sont distribuées                  | ●         | ○  | ○  | ●  | ● |

### Attention !

- Remplissez le réservoir de produit de rinçage lorsque le témoin lumineux du produit de rinçage s'allume.
- Ne remplissez pas trop le réservoir de produit de rinçage. Le réservoir peut déborder.
- Le produit de rinçage renversé doit être éliminé. Dans le cas contraire, une fuite peut se produire du fait de la formation de mousse extrême.

## UTILISATION DE PRODUIT DE LAVAGE POUR LAVE-VAISSELLE

Utilisez un produit de lavage qui est spécialement destiné à une utilisation dans les lave-vaisselle domestiques. Le produit de lavage pour lave-vaisselle est disponible sous forme de poudre, de tablettes ou de capsules de gel.

Le produit de lavage pour lave-vaisselle doit être placé dans le réservoir avant de démarrer la machine. Conservez le produit de lavage dans un endroit frais et sec et maintenez-le hors de portée des enfants. En cas d'ingestion, consultez directement un médecin et apportez l'emballage.

N'utilisez pas plus que la quantité requise de produit de lavage dans le réservoir ; dans le cas contraire, des rayures peuvent apparaître sur les verres et le produit de lavage se dissout mal.

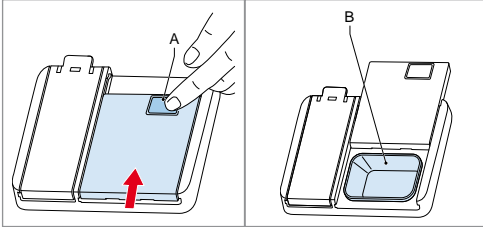

- Appuyez sur le déverrouillage (A) lorsque le clapet est fermé.  
Des marques sont présentes pour les différents niveaux pour le produit de lavage. À l'aide de ces lignes, vous pouvez déterminer la bonne quantité de produit de lavage. Le réservoir peut contenir au maximum 40 grammes de produit de lavage.
- Remplissez le conteneur (B) avec 25 grammes de produit de lavage lorsque la vaisselle est très sale ou avec 15 grammes lorsqu'elle est moins sale.
- Faire glisser le clapet pour le fermer, refermez la porte et démarrez la machine.
- En fonction de la dureté de l'eau et du niveau de saleté de la vaisselle, vous devrez ajouter un supplément de produit de lavage.

Les fabricants de produits de lavage pour lave-vaisselle produisent également des tablettes pour lave-vaisselle composées qui sont appelées 2 en 1, 3 en 1, 4 en 1, 5 en 1, etc. En règle générale, de telles tablettes pour lave-vaisselle donnent des résultats satisfaisants uniquement dans certaines circonstances. Par conséquent, suivez donc scrupuleusement les instructions sur l'emballage lorsque vous utilisez ces produits. Ne placez jamais de tablettes pour lave-vaisselle dans la cuve du lave-vaisselle ou dans le panier à couverts. Placez toujours les tablettes dans le bac de produit de lavage.

Pour un programme court, il se peut qu'une tablette ne se dissolve pas entièrement. Par conséquent, utilisez des tablettes pour lave-vaisselle principalement en combinaison avec des programmes de lavage longs, de sorte que les tablettes aient la possibilité de se dissoudre complètement.

## 4 chargement du lave-vaisselle

Si vous chargez correctement le lave-vaisselle, ceci a un effet positif sur la consommation d'énergie ainsi que sur le processus de lavage et de séchage.

Le panier inférieur est destiné aux objets ronds et profonds, comme les casseroles à long manche, couvercles, assiettes, plats et au panier à couverts.

Le panier supérieur est destiné aux tasses, soucoupes, mugs, bols et verres. Les verres à vin et verres avec un pied haut doivent être placés contre le bord de la clayette ou contre le support de verres et ils ne doivent pas être placés contre d'autres objets. Les objets fins et petits peuvent être placés dans la partie centrale du panier.

Le panier à couverts est réservé aux couverts. Veillez par ailleurs à ce que les couteaux et fourchettes soient placés dans le panier à couverts avec les pointes tournées vers le bas. Placez les cuillères dans le panier avec un espace entre elles, de sorte qu'elles ne se collent pas entre elles et qu'elles soient bien nettoyées.

**AVERTISSEMENT :** lors du placement de la vaisselle, assurez-vous que les bras de pulvérisation peuvent pivoter librement.

Le panier supérieur est muni de clayettes pour soucoupes réglables. Celles-ci sont conçues pour augmenter la capacité du panier supérieur. Vous pouvez placer des verres et des tasses sur et sous les clayettes. Vous pouvez utiliser celles-ci ouvertes ou fermées. Dans cette configuration, vous pouvez placer des tasses ou des verres sous les clayettes. Sur ces clayettes, vous pouvez également placer des fourchettes, couteaux et cuillères à long manche, de sorte qu'ils ne bloquent pas la rotation des bras de pulvérisation.

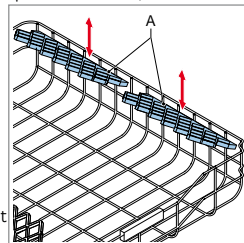

### RÉGLAGE DE LA HAUTEUR DU PANIER SUPÉRIEUR

L'ensemble du panier supérieur peut être déplacé pour créer plus d'espace dans le panier supérieur ou dans le panier inférieur.

Si le panier supérieur est en position haute, vous pouvez placer des pièces plus grandes, ainsi des casseroles et des grands plats, dans le panier inférieur. Si le panier supérieur est en position basse, vous pouvez placer des grands plats dans le panier supérieur.

1. Ouvrez le loquet (A) sur les deux rails de guidage.
2. Retirez le panier amovible des rails de guidage.
3. Placez les glissières dans les rails de guidage :
  - a. Placez les glissières supérieures (B) dans les rails de guidage pour placer le panier en position supérieure.
  - b. Placez les glissières inférieures (C) dans les rails de guidage pour placer le panier en position supérieure.
4. Repoussez le panier dans les rails de guidage.
5. Fermez le loquet sur les deux rails de guidage.

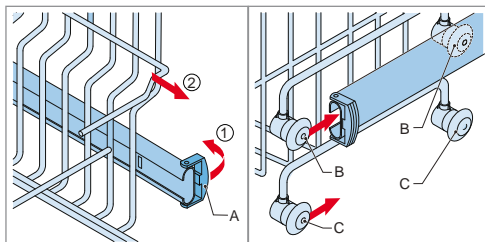

### DIFFÉRENTES MANIÈRES DE CHARGER LES PANIERS

Panier supérieur

Panier inférieur

Paniers chargés incorrectement

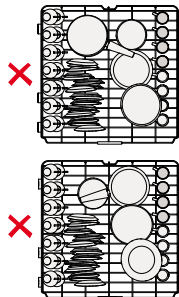
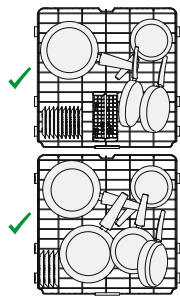
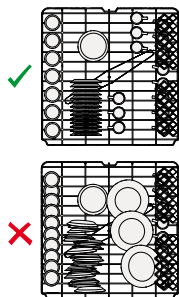

**AVERTISSEMENT :** lors du placement de la vaisselle, assurez-vous que les bras de pulvérisation peuvent pivoter librement. Veillez à ce que rien ne traverse le fond du panier à couverts.

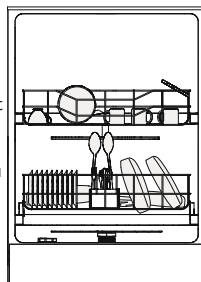

## 5 réglage du lave-vaisselle

### MISE EN MARCHÉ ET ARRÊT DU LAVE-VAISSELLE

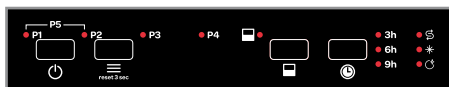

- Mettez le lave-vaisselle en marche à l'aide du bouton Marche/Arrêt . Le voyant Terminé s'allume.
- Sélectionnez le programme souhaité à l'aide du bouton de sélection de programme . Le voyant correspondant s'allume.
- Fermez la porte et le programme démarre automatiquement.

Durant le séchage, le lave-vaisselle ne va faire (pratiquement) aucun bruit durant une période de 40 à 50 minutes. Lorsque le programme est terminé, un signal sonore retentit cinq fois et le voyant Prêt s'allume.

- Ouvrez la porte et arrêtez le lave-vaisselle à l'aide du bouton Marche/Arrêt .

### INTERRUPTION OU MODIFICATION D'UN PROGRAMME DE LAVAGE - RÉINITIALISER LA MACHINE

Si vous souhaitez sélectionner un autre programme de lavage alors que votre lave-vaisselle est déjà en marche :

- Ouvrez la porte avec précaution et sélectionnez un nouveau programme à l'aide du bouton de sélection de programme .
- Fermez la porte et le nouveau programme reprendra où l'ancien programme s'est arrêté.

**ATTENTION :** ouvrez d'abord légèrement la porte lorsque vous voulez ouvrir le lave-vaisselle pendant que le programme tourne afin d'éviter d'être mouillé.

Si vous voulez interrompre le programme de lavage ou réinitialiser le lave-vaisselle :

- Ouvrez prudemment la porte et maintenez le bouton de sélection de programme enfoncé pendant 3 secondes. Le voyant du programme s'éteint et le voyant Prêt clignote.
- Fermez la porte afin que la machine puisse pomper l'eau présente dans la machine. Cela prend 30 secondes environ.
- Dès que le programme est terminé, un signal sonore retentit à cinq reprises et le voyant Prêt s'allume.
- Ouvrez la porte et arrêtez le lave-vaisselle à l'aide du bouton Marche/Arrêt ou sélectionnez un autre programme à l'aide du bouton de sélection de programme et remettez la machine en route.

### SÉLECTION DE DEMI-CHARGE

Lorsque le lave-vaisselle n'est pas complètement plein, vous pouvez utiliser le bouton de demi-charge. Maintenez le bouton Demi-charge enfoncé pour activer la fonction Demi-charge. La lampe témoin est allumée. Lorsque la fonction Demi-charge est sélectionnée, le programme choisi dure moins longtemps. De ce fait, la consommation de courant et d'eau diminue. Pour annuler la fonction, appuyez à nouveau sur le bouton Demi-charge.





### DÉFINIR LE DÉMARRAGE RETARDÉ

Appuyez sur ce bouton pour différer de 3, 6 ou 9 heures le démarrage du programme de lavage.

Appuyez à plusieurs reprises sur le bouton jusqu'à ce que le délai souhaité soit sélectionné. Le témoin lumineux du délai sélectionné va s'allumer.

Si vous appuyez encore une fois sur le bouton après avoir sélectionné 9 heures, le délai est annulé. Appuyez sur le bouton Départ/pause pour activer le délai. Pour sélectionner un autre délai, appuyez à nouveau sur le bouton Départ/pause et sélectionnez un autre délai. Dès que le délai prédéfini est écoulé, le témoin lumineux correspondant s'éteint et le lave-vaisselle va débiter avec son programme.

## TABLEAU DE SÉLECTION DE PROGRAMME

| Programme   | Informations sur le programme  | Température | Temps en minutes |
|---|--|-------------|------------------|
| <b>eco</b>  | Programme quotidien pour une vaisselle normalement sale (Le programme dure plus longtemps, mais il utilise moins d'eau et, du fait d'un réchauffement plus lent, moins d'énergie également). | 50°C        | 205              |
|     | Programme de lavage pour une vaisselle très sale, comme des casseroles et des plats avec des restes d'aliments incrustés.  | 65°C        | 117              |
|  50 | Programme de lavage court pour une vaisselle normalement sale.   | 65°C        | 50               |
|  30 | Programme de lavage court pour une vaisselle sale qui ne nécessite pas de séchage.   | 40°C        | 30               |
|     | Pré-rinçage et trempage de restes d'aliments en attente d'un lave-vaisselle plein.   | Froid       | 15               |





- La durée du programme peut changer selon la quantité de vaisselle, la température de l'eau, la température ambiante et les fonctions additionnelles sélectionnées.
- Le programme éco est adapté au lavage d'une vaisselle normalement salie. C'est le programme le plus efficace pour les consommations d'eau et d'énergie combinées tout en respectant la législation de l'UE relative à l'écoconception.

**Note :** Les valeurs de consommation d'énergie du programme éco peuvent différer en fonction des règlements 10/16/2010 et 1059/2010. Le tableau respecte les règlements 2019/2022 et 2017/2022.

- Si l'appareil est utilisé conformément aux instructions du fabricant, le lavage de la vaisselle dans un lave-vaisselle domestique consomme habituellement moins d'énergie et d'eau durant la phase d'usage par comparaison avec le lavage à la main de la vaisselle.
- Les programmes courts n'incluent pas le séchage.
- Utilisez uniquement du détergent en poudre si vous choisissez un programme court.
- Pour faciliter le séchage, nous recommandons l'ouverture de la porte de 15 cm une fois le cycle terminé. La vaisselle est encore chaude et peut se briser en conséquence. Laissez donc la vaisselle refroidir quelques minutes. Elle séchera mieux aussi.

## RÉGLAGE DE NIVEAU DU SIGNAL SONORE

Suivez les étapes ci-dessous pour augmenter ou diminuer le niveau du signal sonore.



- Ouvrez la porte et appuyez simultanément sur le bouton de sélection de programme  et sur le bouton Demi-charge  pendant 3 secondes.
- Un long signal sonore retentit pour indiquer que le réglage du signal sonore est actif, et les LED indiquent le dernier réglage.
- Pour diminuer le niveau sonore, appuyez sur le bouton de sélection de programme . Pour augmenter le niveau sonore, appuyez sur le bouton Demi-charge .
- Lorsque vous modifiez le niveau du signal sonore, d'autres LED vont s'allumer pour indiquer le niveau.

| Niveau du signal sonore |       | Témoins lumineux LED  |    |    |    |
|-------------------------|-------|---|----|----|----|
|                         |       |  | 3h | 6h | 9h |
| S0                      | arrêt |   |    |    | ●  |
| S1                      | bas   |   |    | ●  | ●  |
| S2                      | moyen |   | ●  | ●  | ●  |
| S3                      | fort  | ●   | ●  | ●  | ●  |

- Pour enregistrer le niveau du signal sonore, arrêtez la machine. Le réglage d'usine correspond au niveau S3.

## MODE ÉCONOMIE D'ÉNERGIE

Lorsque le mode économie d'énergie est actif, la machine s'arrêtera automatiquement au bout de 15 minutes sans activité. En fonction de votre modèle, l'éclairage intérieur s'éteindra également automatiquement au bout de 4 minutes.

- Pour activer ou désactiver le mode économie d'énergie : ouvrez la porte et appuyez simultanément sur le bouton Demi-charge  et sur le bouton pour le démarrage différé , pendant 3 secondes. Au bout de 3 secondes, le dernier réglage s'affiche.
- Lorsque le mode économie d'énergie est actif, les LED P1, P2 et  sont allumées.
- Lorsque le mode économie d'énergie n'est pas activé, seules les LED P1 et P2 sont allumées.
- Pour enregistrer la position sélectionnée, arrêtez la machine. Le réglage d'usine correspond à un mode économie d'énergie actif.

## 6 nettoyage et entretien

Si vous nettoyez régulièrement le lave-vaisselle, vous prolongez la durée de vie de la machine.

Avant d'entamer le nettoyage du lave-vaisselle, vérifiez si la machine est à l'arrêt. Retirez la fiche de la prise de courant et refermez le robinet d'eau.

Nettoyez l'extérieur du lave-vaisselle avec un chiffon humide. Afin d'éviter les mauvaises odeurs de restes d'aliments, nettoyez régulièrement les joints de porte avec un chiffon humide ou une éponge.

Afin d'éviter que la machine tombe en panne ou se bouche, nous vous conseillons de nettoyer régulièrement la machine avec un produit de nettoyage spécial. Choisissez un programme avec une température élevée et assurez-vous qu'il n'y a pas de vaisselle dans la machine. Il existe des produits de nettoyage spéciaux en vente pour les lave-vaisselle. Suivez les instructions figurant sur l'emballage.

Nettoyez les filtres et les bras de pulvérisation une fois par semaine.

### NETTOYAGE DES FILTRES

Vérifiez une fois par semaine s'il y a des restes d'aliments sur les filtres. Retirez les filtres et nettoyez-les avec soin sous le robinet d'eau chaude.

Le système de filtrage se compose de trois filtres : le microfiltre, le filtre principal et le tamis.

1. Pour retirer les filtres, tournez le filtre principal (A) dans le sens contraire des aiguilles d'une montre et tirez l'ensemble vers le haut. Le microfiltre est attaché au filtre principal.
2. Séparer le filtre principal (A) du microfiltre (B) et nettoyez bien les deux éléments à l'eau chaude du robinet et avec une brosse de vaisselle.
3. Sortez le tamis (C) du lave-vaisselle et nettoyez-le sous l'eau chaude du robinet. Remplacez ensuite le tamis dans le lave-vaisselle.
4. Placez le filtre principal dans le microfiltre avec les marques les unes contre les autres. Fixez l'ensemble dans le tamis et serrez celui-ci dans le sens des aiguilles d'une montre.

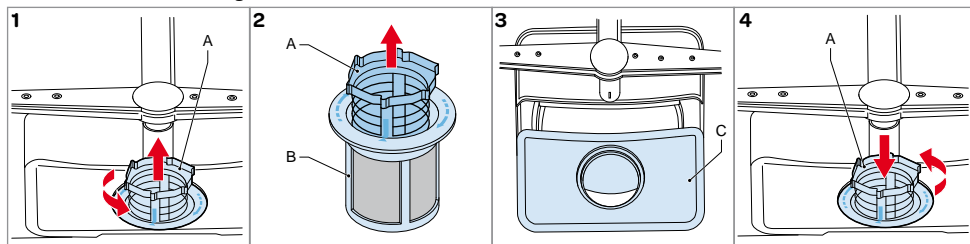

- N'utilisez pas le lave-vaisselle si les filtres ne sont pas placés.
- Si l'un des filtres n'est pas bien placé, ceci a pour conséquence un mauvais résultat de lavage.
- Veillez à ce que tous les filtres soient propres. Ceci est important pour un bon fonctionnement du lave-vaisselle.

### NETTOYAGE DES BRAS DE PULVÉRISATION

Vérifiez régulièrement si les orifices des bras de pulvérisation supérieur et inférieur ne sont pas obstrués. Du fait de l'encrassement, les orifices de pulvérisation peuvent s'obstruer au fil du temps. Détachez les bras de pulvérisation s'ils sont obstrués et nettoyez-les à l'eau chaude.

- Desserrez la rondelle d'étanchéité du bras de pulvérisation supérieur, afin de pouvoir retirer celui-ci. Retirez les bras de pulvérisation.
- Retirez le bras de pulvérisation inférieur en le tirant droit vers le haut.
- Nettoyez les bras de pulvérisation à l'eau chaude.
- Lorsque vous remplacez les bras de pulvérisation, assurez-vous que la rondelle d'étanchéité du bras de pulvérisation supérieur est bien serrée.

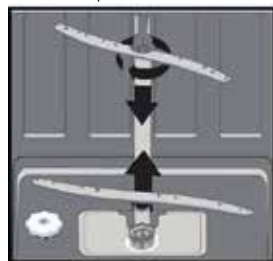

## NETTOYAGE DES BRAS DE PULVÉRISATION

Vérifiez régulièrement si les orifices des bras de pulvérisation supérieur et inférieur ne sont pas obstrués. Du fait de l'encrassement, les orifices de pulvérisation peuvent s'obstruer au fil du temps. Détachez les bras de pulvérisation s'ils sont obstrués et nettoyez-les à l'eau chaude.

- Retirez les paniers inférieur et supérieur.
- Retirez l'écrou (A).
- Retirez le bras de pulvérisation supérieur (B).
- Tirez le bras de pulvérisation inférieur (C) vers le haut pour l'enlever.
- Nettoyez les bras de pulvérisation. Utilisez de l'eau chaude.
- Lorsque vous remplacez les bras de pulvérisation, assurez-vous que l'écrou du bras de pulvérisation supérieur est bien serré.

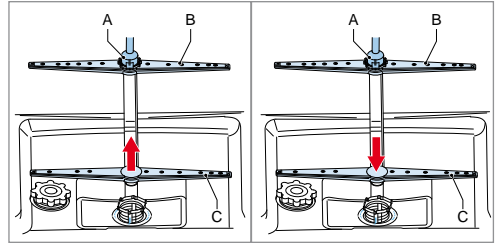

## PURGE DE LA POMPE

Les résidus alimentaires ou corps étrangers qui n'ont pas été piégés par les filtres risquent de bloquer la pompe à eaux usées. Le niveau de l'eau de rinçage se trouve au-dessus du filtre. Purgez la pompe pour éliminer le blocage.



Le verre brisé ou les objets coupants peuvent blesser.

- Assurez-vous que l'appareil est déconnecté.
- Retirez le panier inférieur.
- Retirez les filtres. Voir la section 'Nettoyage des filtres'.
- Retirez l'excès d'eau. Utilisez une éponge ou un chiffon.
- Retirez le blocage.
- Installez les filtres.



## 7 placement du lave-vaisselle sous un plan de travail

Si vous souhaitez placer le lave-vaisselle sous un plan de travail, vérifiez d'abord s'il y a suffisamment d'espace (Fig. 1) et si les raccordements d'eau et d'électricité conviennent à cet effet. Si l'espace est en effet adéquat, retirez le plan de travail du lave-vaisselle (Fig. 2).

- Pour déposer le plan de travail du lave-vaisselle, desserrez les vis à l'arrière de la machine, tirez la planche de 1 cm vers l'arrière et soulevez-la (Fig. 2).
- Placez le lave-vaisselle sous le plan de travail en le poussant en place. Assurez-vous de ne pas endommager ou plier les tuyaux (Fig. 4).
- Tournez les pieds de réglage dans la bonne position, afin de mettre le lave-vaisselle de niveau (Fig. 3).

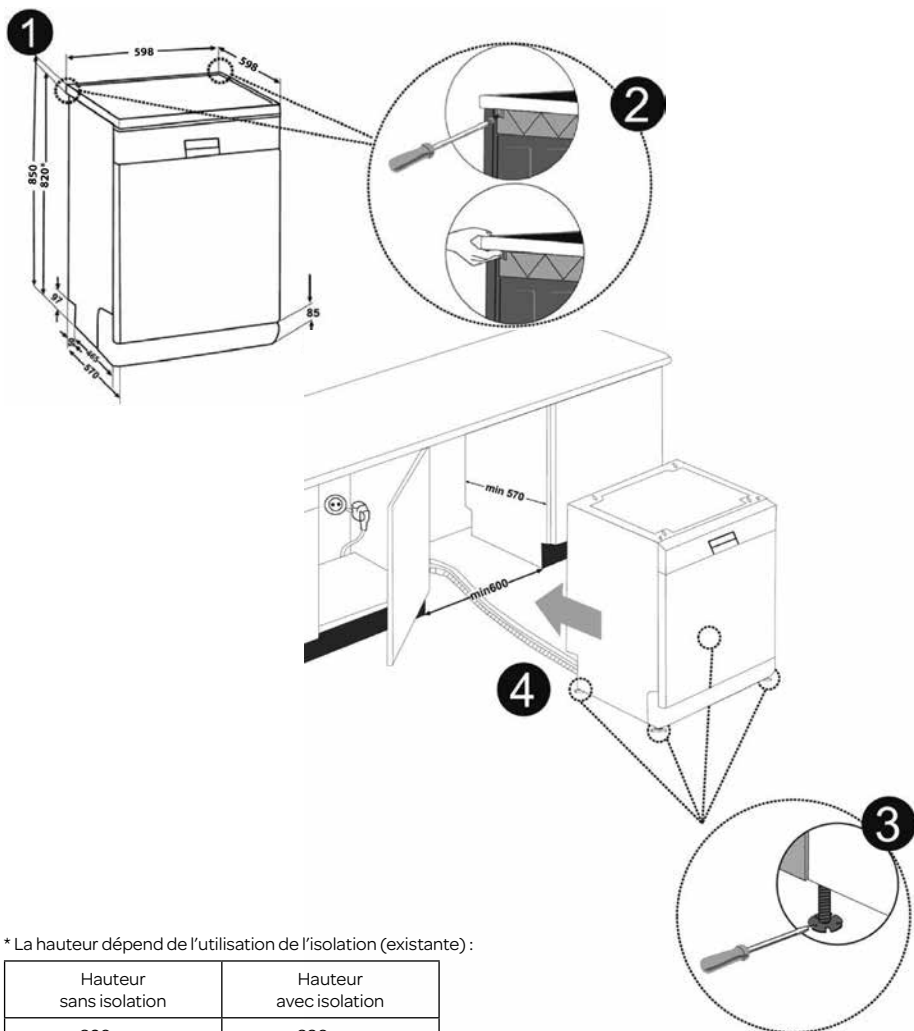

## QUE FAIRE SI ...

### ...le programme ne veut pas démarrer ?

- Vérifiez si la fiche mâle se trouve dans la prise de courant.
- Vérifiez le fusible dans l'armoire électrique.
- Vérifiez si le robinet d'eau est ouvert.
- Assurez-vous que la porte du lave-vaisselle est bien fermée.
- Vérifiez si le lave-vaisselle est sous tension.
- Vérifiez si le tuyau d'alimentation d'eau et les filtres ne sont pas obstrués.

### ...les témoins lumineux ne s'éteignent pas après un programme de lavage ?

- Vous n'avez pas encore mis le lave-vaisselle hors tension.

### ...il reste du produit pour lave-vaisselle dans le réservoir de produit de lavage ?

- Du produit de lavage a été ajouté dans un réservoir de produit de lavage humide.

### ...de l'eau reste dans le lave-vaisselle après l'achèvement du programme de lavage ?

- Le tuyau d'évacuation d'eau est obstrué ou tordu.
- Les filtres sont obstrués.
- Le programme de lavage n'est pas encore achevé.

### ...la machine s'arrête au cours d'un programme de lavage ?

- Il n'y a plus d'alimentation en courant.
- Il n'y a plus d'alimentation en eau.
- Le programme de lavage est en pause.

### ...vous entendez des coups durant un programme de lavage ?

- Le lave-vaisselle n'est pas chargé correctement.
- Un des bras de pulvérisation ne peut pas pivoter correctement, car il heurte la vaisselle.

### ...des restes d'aliments subsistent sur la vaisselle ?

- La vaisselle n'est pas bien placée dans le lave-vaisselle et l'eau des bras de pulvérisation ne peut donc pas atteindre les bons endroits.
- Le panier est trop rempli.
- Des éléments à laver reposent les uns contre les autres.
- Trop peu de produit de lavage ajouté.
- Mauvais choix de programme.
- Un des bras de pulvérisation est obstrué par des restes d'aliments.
- Les filtres sont obstrués.
- Les filtres ne sont pas bien montés.
- La pompe d'évacuation d'eau est obstruée.

### ...il y a de légères taches sur la vaisselle ?

- Il y a trop peu de produit de lavage utilisé.
- Le dosage du produit de rinçage est réglé trop bas.
- Malgré la dureté de l'eau élevée, il n'y a pas eu d'utilisation d'un sel spécial.
- Le réglage de la dureté de l'eau est trop bas.
- Le bouchon du réservoir de sel n'est pas bien serré.































### ...la vaisselle ne veut pas sécher ?

- Un programme de lavage sans processus de séchage a été utilisé.
- Le dosage du produit de rinçage est réglé trop bas.
- La vaisselle a été déchargée trop rapidement.

### ...il y a des taches de rouille sur la vaisselle ?

- La qualité de l'acier inoxydable de la vaisselle est insuffisante.
- Le dosage du sel adoucissant est trop élevé.
- Le bouchon du réservoir de sel n'est pas bien serré.
- Trop de sel est tombé à côté du réservoir pendant le remplissage.
- L'eau dans l'arrivée est contaminée.

Si une panne qui n'est pas décrite ici se produit, prenez contact avec le service après-vente de Inventum.

| CODE D'ERREUR   |   |   |   |   | DESCRIPTION  | CONTRÔLE  |
|---|---|---|---|---|--|---|
| P1 - Intensief  | P2 - Snel 50 min  | P3 - Eco  | P4 - Spoelen  |  - Demi-charge |  |   |
|    |  |   |   |                | Alimentation d'eau insuffisante.   | <ul style="list-style-type: none"> <li>• Vérifiez si le robinet d'eau est complètement ouvert et si l'alimentation d'eau n'est pas entravée.</li> <li>• Fermez le robinet d'eau, retirez le tuyau d'alimentation du raccordement du robinet et contrôlez si celui-ci n'est pas obstrué.</li> <li>• Redémarrez la machine. Prenez contact avec le service après-vente si la panne persiste.</li> </ul>   |
|    |  |   |   |                | Défaut dans le système de pression.  | <ul style="list-style-type: none"> <li>• Prenez contact avec le service après-vente de Inventum.</li> </ul>   |
|   |  |   |    |                | L'arrivée d'eau ne s'arrête pas.   | <ul style="list-style-type: none"> <li>• Fermez le robinet d'eau.</li> <li>• Prenez contact avec le service après-vente.</li> </ul>   |
|   |   |    |    |                | Les eaux usées ne sont pas évacuées.   | <ul style="list-style-type: none"> <li>• Le tuyau d'évacuation est obstrué.</li> <li>• Les filtres peuvent être obstrués.</li> <li>• Mettez d'abord le lave-vaisselle hors tension puis à nouveau sous tension. Arrêtez le programme au moyen de la réinitialisation (RESET) et contrôlez les filtres et le tuyau d'évacuation.</li> <li>• Si ceci ne permet pas de résoudre la panne, prenez contact avec le service après-vente.</li> </ul> |
|    |   |    |    |                | La température de l'eau n'est pas correcte. Chauffage et capteur de capteur de température défectueux. | <ul style="list-style-type: none"> <li>• Prenez contact avec le service après-vente de Inventum.</li> </ul>   |
|   |  |    |   |                | La protection contre les fuites d'eau s'est déclenchée.  | <ul style="list-style-type: none"> <li>• Mettez le lave-vaisselle hors tension et fermez le robinet.</li> <li>• Prenez contact avec le service après-vente de Inventum.</li> </ul>  |
|    |  |    |    |                | Système électronique défectueux.   | <ul style="list-style-type: none"> <li>• Prenez contact avec le service après-vente de Inventum.</li> </ul>   |
|  |   |  |   |              | La température de la machine est trop élevée.  | <ul style="list-style-type: none"> <li>• Prenez contact avec le service après-vente de Inventum.</li> </ul>   |
|  |   |   |  |              | Dysfonctionnement du capteur de chaleur  | <ul style="list-style-type: none"> <li>• Prenez contact avec le service après-vente de Inventum.</li> </ul>   |

## conditions générales de garantie et de service après-vente

**Plus besoin de vous dire à quel point le service après-vente est important. Nous développons nos produits pour que vous puissiez en profiter sans souci et avec plaisir pendant de longues années. Si, toutefois, un produit pose des problèmes, nous y remédierons immédiatement. C'est pourquoi nous vous offrons un service d'échange pour nos produits, sans oublier les droits et réclamations qui vous reviennent en vertu de la loi. L'échange d'un produit ou d'une pièce vous fait économiser du temps, des efforts et de l'argent.**

### 2 ans de garantie complète de fabrication

1. Une garantie complète de fabrication de 2 ans est accordée au consommateur pour tous les produits d'Inventum. Pendant cette période, un produit défectueux ou une pièce défectueuse peut toujours être échangé(e) gratuitement contre un nouvel exemplaire. Pour pouvoir revendiquer la garantie complète de fabrication de 2 ans, vous pouvez retourner au magasin où vous avez acheté le produit ou contacter le service des consommateurs d'Inventum par le biais du formulaire sur [www.inventum.eu/service-aanvraag](http://www.inventum.eu/service-aanvraag).
2. La période de garantie de 2 ans commence à courir à partir de la date d'achat du produit.
3. Pour avoir droit à la garantie, il faut remettre une copie du bon d'achat original.
4. La garantie s'applique seulement à un usage ménager normal des produits Inventum aux Pays-Bas.

### 5 ans de garantie Inventum

1. Inventum offre une garantie Inventum de 5 ans sur la plupart des gros appareils ménagers et une sélection de petits appareils ménagers. Cette garantie Inventum de 5 ans se compose de la garantie de fabrication complète de 2 ans et d'une garantie supplémentaire de 3 ans. La seule chose à faire pour bénéficier du droit à la garantie supplémentaire de 3 ans est d'enregistrer le produit dans les 45 jours après l'achat. Le paragraphe suivant vous donne des informations plus détaillées sur l'enregistrement du produit.
2. En ce qui concerne la garantie Inventum de 5 ans, un produit défectueux ou une pièce défectueuse sera toujours gratuitement échangé(e) contre un nouvel exemplaire pendant les 2 premières années. Vous ne paierez que les frais d'échange pendant la 3<sup>e</sup> à la 5<sup>e</sup> année. Les frais d'échange actuels figurent sur [www.inventum.eu/omruilkosten](http://www.inventum.eu/omruilkosten).
3. Pour revendiquer la garantie Inventum de 5 ans, vous pouvez retourner au magasin où vous avez acheté le produit ou contacter le service des consommateurs d'Inventum par le biais du formulaire sur [www.inventum.eu/service-aanvraag](http://www.inventum.eu/service-aanvraag).
4. La période de garantie de 5 ans commence à courir à partir de la date d'achat du produit.
5. Pour avoir droit à la garantie, il faut remettre une copie du bon d'achat original.
6. La garantie s'applique seulement à un usage ménager normal des produits Inventum aux Pays-Bas.

### Enregistrement du produit

1. La garantie supplémentaire de 3 ans se règle facilement et gratuitement en enregistrant le produit dans les 45 jours après l'achat via le site web [www.inventum.eu/garantie-registratie](http://www.inventum.eu/garantie-registratie). Si vous n'avez pas enregistré le produit dans les 45 jours suivant l'achat, vous aurez encore le temps de le faire pendant 2 ans après l'achat. Cet enregistrement s'accompagne de frais. Les frais d'enregistrement uniques sont de € 89,- pour chaque produit séparé. L'enregistrement est seulement possible pour des produits auxquels s'applique la garantie Inventum de 5 ans. Le mode d'emploi du produit et les informations sur le produit figurant sur le site web d'Inventum indiquent si le produit entre en ligne de compte pour la garantie Inventum de 5 ans.
2. La période de garantie commence toujours à courir à partir de la date de l'achat du produit. La période de garantie est calculée à partir de la date d'achat initiale, même si le produit est enregistré ultérieurement pour la garantie supplémentaire.
3. Vous pouvez seulement demander la garantie supplémentaire de 3 ans, si vous disposez d'une copie du bon d'achat original et du certificat de garantie Inventum de 5 ans.

### Gros appareils ménagers

1. Les pannes ou défauts des gros appareils ménagers (produits blancs intégrables et autonomes) peuvent être signalés par le biais du formulaire sur [www.inventum.eu/service-aanvraag](http://www.inventum.eu/service-aanvraag), par téléphone auprès du service des consommateurs d'Inventum. Ou par le biais du magasin où vous avez acheté l'appareil. Le numéro de téléphone du service des consommateurs figure sur [www.inventum.eu](http://www.inventum.eu).
2. En cas de signalements de pannes ou de défauts de gros appareils ménagers, Inventum a la possibilité de faire examiner l'appareil défectueux, sur place, chez le consommateur, aux Pays-Bas, par un monteur en électroménager, qui procédera ensuite à la réparation. Le service des consommateurs d'Inventum peut aussi décider d'échanger l'appareil.
3. Si vous signalez une panne ou un défaut d'un gros appareil ménager pendant les 2 premières années, à compter de la date d'achat, Inventum ne facturera pas les frais dus à l'échange, aux frais de déplacement, aux pièces, à l'utilisation de matériel et au salaire du monteur.
4. Si vous avez enregistré le produit de la façon préalablement décrite sur [www.inventum.eu/garantie-registratie](http://www.inventum.eu/garantie-registratie) et si vous signalez la panne d'un gros appareil ménager au cours de la 3<sup>e</sup> à la 5<sup>e</sup> année, à compter de la date d'achat, la garantie Inventum de 5 ans sera applicable et l'appareil sera réparé ou échangé gratuitement. Vous ne serez redevable que des frais d'échange en cas de réparation ou d'échange de l'appareil. Les frais d'échange actuels figurent sur [www.inventum.eu/omruilkosten](http://www.inventum.eu/omruilkosten). Si vous n'avez pas enregistré le produit, la garantie supplémentaire de 3 ans ne sera pas applicable.

- En cas de signalement d'une panne ou d'un défaut, un monteur vous contactera dans un délai d'1 jour ouvrable pour fixer un rendez-vous. En cas de signalement pendant le week-end ou les jours fériés, il s'agira du premier jour ouvrable suivant le week-end ou le jour férié.
- Si vous signalez une panne ou un défaut par le biais du formulaire sur [www.inventum.eu/service-aanvraag](http://www.inventum.eu/service-aanvraag), vous serez tenu au courant du suivi par des messages mobiles et un courriel.
- La période de garantie commence à courir à la date d'achat du produit.
- Pour revendiquer la garantie Inventum de 5 ans, vous pouvez retourner au magasin où vous avez acheté le produit ou contacter le service des consommateurs d'Inventum par le biais du formulaire sur [www.inventum.eu/service-aanvraag](http://www.inventum.eu/service-aanvraag).
- La garantie s'applique seulement à un usage ménager normal des produits Inventum aux Pays-Bas.

#### **Pannes ou défauts en dehors de la période de garantie**

- Le signalement de pannes ou de défauts des petits appareils ménagers ou de gros appareils ménagers en dehors de la période de garantie pourra être fait auprès du service des consommateurs par le biais du formulaire [www.inventum.eu/service-aanvraag](http://www.inventum.eu/service-aanvraag) ou en appelant le service des consommateurs.
- Le service des consommateurs peut vous demander d'envoyer le produit pour examen ou réparation. Les frais d'envoi seront portés à votre compte.
- Des frais sont liés à l'examen des possibilités de réparation. Il faut en demander l'autorisation préalable.
- À votre demande, Inventum peut envoyer un monteur en électroménager en cas de gros appareils ménagers. Les frais de déplacement, les frais de la pièce et de matériel et les frais de salaire seront portés à votre compte.
- En cas de demande de réparation, les frais de réparation devront être payés au préalable. En cas de réparation par un monteur en électroménager, les frais de la réparation sur place par le monteur devront être payés de préférence par paiement PIN.

#### **Sont exclus de la garantie**

- Les garanties précitées ne s'appliquent pas aux cas suivants :
  - L'usure normale ;
  - Une utilisation inappropriée ou abusive ;
  - Un entretien insuffisant ;
  - Un non-respect des prescriptions de commande et d'entretien ;
  - Un montage ou une réparation incompetent(e) effectué(e) par des tiers ou par le consommateur en personne ;
  - Des pièces non originales utilisées par le consommateur ;
  - Un usage commercial ou professionnel ;
  - Le numéro de série et/ou la plaque signalétique est retiré(e).
- De plus, la garantie ne s'applique pas aux articles de consommation normale, tels que :
  - Des crochets pétrisseurs, des plaques à pâtisserie, des filtres(carbone), etc. ;
  - Des piles, des lampes, des filtres carbone, des filtres graisse, etc. ;
  - Des câbles de liaison externes ;
  - Des accessoires en verre et des pièces en verre comme les portes de fours ;
- Et des articles similaires. Les dommages causés par le transport ne sont pas couverts par la garantie, dans la mesure où ils n'ont pas été causés par Inventum. Contrôlez donc votre nouvel appareil avant de l'utiliser. Si le produit est endommagé, il faudra signaler ces dommages dans les 5 jours ouvrables suivant l'achat auprès du magasin où vous avez acheté le produit ou auprès du service des consommateurs par le biais du formulaire sur [www.inventum.eu/service-aanvraag](http://www.inventum.eu/service-aanvraag). Inventum n'assurera aucune responsabilité, si les dommages causés par le transport ne sont pas signalés dans ce délai.
- Sont exclus de la garantie et/ou du remplacement : les défauts, la perte et les dommages subis par l'appareil à la suite d'un événement habituellement assuré par l'assurance du mobilier.

#### **Important à savoir**

- Le remplacement ou la réparation d'un produit défectueux ou d'une pièce défectueuse n'entraîne pas un prolongement du délai de garantie initial.
- Les pièces de rechange, le matériel d'emballage et les appareils échangés sont emportés par le monteur en électroménager et deviennent la propriété d'Inventum.
- Si une réclamation n'est pas fondée, tous les frais occasionnés à cet effet seront portés au compte du consommateur.
- Une fois que le délai de garantie aura expiré, tous les frais liés à la réparation ou au remplacement, y compris, les frais administratifs, les frais d'envoi et de déplacement, seront portés au compte du consommateur.
- Inventum n'est pas responsable du dommage causé à la suite de situations d'intégration inadéquates.
- Inventum n'est pas responsable des dommages causés par des facteurs externes à l'appareil, à moins que cette responsabilité découle de dispositions à caractère impératif.
- Le droit néerlandais s'applique à ces conditions de garantie et de service après-vente. Les litiges seront exclusivement tranchés par le juge néerlandais compétent.







**klein** huishoudelijk



**vrijstaand** witgoed



**inbouw** witgoed



**persoonlijke** verzorging

**Inventum Huishoudelijke  
Apparaten B.V.**

Postbus 5023  
6802 EA Arnhem

[www.inventum.eu](http://www.inventum.eu)

[facebook.com/inventum1908](https://facebook.com/inventum1908)

[youtube.com/inventum1908](https://youtube.com/inventum1908)



RVW6027AB/02:1020

Wijzigingen en drukfouten voorbehouden / Änderungen und Druckfehler vorbehalten /  
Sous réserve de modification / Modifications and printing errors reserved