

# INVENTUM

*maakt 't moment*

WINDOW VAC • AKKU-SCHIEBENREINIGER • LAVE-VITRE

ruitenreiniger

## RR410



- gebruiksaanwijzing
- instruction manual
- gebrauchsanleitung
- mode d'emploi

**2 JAAR**  
INVENTUM  
GARANTIE

**OMRUIL**  
SERVICE

**OER**  
HOLLANDS  
SINDS 1908



## Nederlands

1.	veiligheidsvoorschriften	pagina 5
2.	voor het eerste gebruik	pagina 8
3.	montage	pagina 8
4.	het gebruik van de ruitenreiniger	pagina 9
5.	na het gebruik	pagina 9
6.	onderdelen vervangen	pagina 9
7.	technische gegevens	pagina 9
	<i>algemene service- en garantievoorwaarden</i>	<i>pagina 30</i>

## English

1.	safety instructions	page 11
2.	before first use	page 14
3.	assembly	page 14
4.	using the window cleaner	page 15
5.	after use	page 15
6.	replacing components	page 15
7.	technical data	page 15
	<i>general terms and conditions of service and warranty</i>	<i>page 31</i>

## Deutsch

1.	Sicherheitshinweise	Seite 17
2.	Vor dem ersten Gebrauch	Seite 21
3.	Montage	Seite 21
4.	Verwendung des Scheibenreinigers	Seite 22
5.	nach Gebrauch	Seite 22
6.	Teile auswechseln	Seite 22
7.	Technische Daten	Seite 22
	<i>Allgemeine Service- und Garantiebedingungen</i>	<i>Seite 32</i>

## Français

1.	consignes de sécurité	page 24
2.	avant la première utilisation	page 27
3.	montage	page 27
4.	utilisation du lave-vitre	page 28
5.	après l'utilisation	page 28
6.	remplacement de pièces	page 28
7.	spécifications techniques	page 28
	<i>conditions générales de garantie et de service après-vente</i>	<i>page 33</i>

## Nederlands

Inventum adviseert het gebruik van originele Inventum accessoires. Eventuele schade ontstaan door het gebruik van niet-originele Inventum accessoires valt niet binnen de garantie.

De accessoires zijn te koop via de webshop van Inventum: <https://www.inventum.eu/onderdelen/>

## English

Inventum advises the use of original Inventum accessories. Any damages to the product or accessories are not covered by the warranty when non-original accessories are used.

The accessories are available in the webshop of Inventum: <https://www.inventum.eu/onderdelen/>

## Deutsch

Inventum empfiehlt die Verwendung von Original Zubehör von Inventum. Eventuelle Schäden, die durch die Verwendung von anderen Zubehör von Inventum entstehen, sind von der Garantie ausgeschlossen.

Zubehör können im Webshop von Inventum bestellt werden: <https://www.inventum.eu/onderdelen/>

## Français

Inventum recommande l'utilisation accessoires Inventum originaux. Tout dommage causé par l'utilisation accessoires originaux d'Inventum n'est pas couvert par la garantie.

L'accessoires sont en vente via la boutique Web d'Inventum : <https://www.inventum.eu/onderdelen/>

## 1 veiligheidsvoorschriften

- **Lees eerst de gebruiksaanwijzing aandachtig en geheel door voordat u het apparaat gaat gebruiken en bewaar deze zorgvuldig voor latere raadpleging.**
- Gebruik dit apparaat uitsluitend voor de in de gebruiksaanwijzing beschreven doeleinden, zoals het reinigen van natte en vlakke oppervlakken, bijvoorbeeld ramen, spiegels en tegels. Niet gebruiken voor het opzuigen van stof en ander vuil.
- Dit apparaat is uitsluitend geschikt voor huishoudelijk gebruik.
- Het apparaat is niet geschikt om grote hoeveelheden vocht op te nemen van horizontale oppervlakken, zoals een omgevallen glas water (max. 25 ml).
- Gebruik het apparaat alleen met de gebruikelijke middelen om ruiten te reinigen (geen spiritus of schuimende reinigingsmiddelen).
- Het apparaat mag gebruikt worden door kinderen vanaf 8 jaar en ouder en door personen met beperkte fysieke, zintuiglijke of mentale vermogens of gebrek aan ervaring of kennis, wanneer zij het apparaat onder toezicht gebruiken of zijn geïnstrueerd over het veilige gebruik ervan en zij de daaruit voortkomende gevaren begrijpen.
- Kinderen mogen niet met het apparaat spelen.
- Het apparaat mag niet door kinderen jonger dan 8 jaar worden gereinigd of onderhouden, tenzij dit onder toezicht gebeurt.
- Houd het apparaat en het snoer buiten bereik van kinderen jonger dan 8 jaar.
- Spray niet in de ogen met de spuitfles.
- Spray niet direct op elektrische apparaten, zoals de binnenzijde van een oven.
- Test de microvezel doek op een niet zichtbare plek voordat u het apparaat gaat gebruiken op delicate (glanzende) oppervlakken.
- Dit apparaat is bedoeld voor huishoudelijk en soortgelijk gebruik, zoals:
  - in personeelkeukens, in winkels, kantoren en andere werkomgevingen;
  - door gasten in hotels, motels en andere residentiële omgevingen;
  - in Bed&Breakfast type omgevingen;
  - boerderijen.
- **Let op:** het apparaat mag niet worden opgeladen met behulp van een externe timer of een aparte afstandsbediening.

- Sluit het apparaat alleen aan op wisselstroom, op een randgeaarde wandcontactdoos, met een netspanning overeenkomstig met de informatie aangegeven op het typeplaatje van het apparaat.
  - Gebruik het apparaat niet wanneer de stekker, het snoer of het apparaat beschadigd is, of wanneer het apparaat niet meer naar behoren functioneert of wanneer het gevallen of op een andere manier beschadigd is. Raadpleeg dan de winkelier of onze klantenservice.
  - Streng toezicht is noodzakelijk wanneer het apparaat door of in de buurt van kinderen gebruikt wordt.
  - Indien het apparaat niet gebruikt wordt of wanneer onderdelen of accessoires gemonteerd of gedemonteerd moeten worden of wanneer het apparaat gereinigd wordt, zet het apparaat geheel uit en verwijder de stekker uit het stopcontact.
  - Laat het apparaat niet onbeheerd achter indien het apparaat in werking is.
  - Plaats het apparaat nooit in de buurt van apparaten die warmte afgeven zoals ovens, gasfornuizen, kookplaten, etc.
  - Gebruik alleen de originele oplader die geleverd is bij het apparaat. De technische details zijn te vinden op het typeplaatje van het apparaat.
  - Wanneer het apparaat opgeladen wordt, moet het apparaat uit staan.
  - Laad de accu niet op bij temperaturen boven de 40°C of beneden de 5°C.
  - Wanneer het apparaat oneigenlijk gebruikt wordt of het opvolgen van de instructies in de handleiding, kan er bij eventuele defecten of ongelukken geen aanspraak op schadevergoeding worden gemaakt en vervalt het recht op garantie.
  - Dompel het apparaat, de oplader, het snoer of de stekker nooit onder in water.
  - Zorg ervoor dat kinderen het snoer of het apparaat niet kunnen aanraken.
  - Laat het snoer niet over scherpe randen, warme onderdelen of andere warmtebronnen hangen.
  - Niet aan het snoer c.q. het apparaat trekken om de stekker uit de wandcontactdoos te halen. Het apparaat nooit met natte of vochtige handen aanraken.
  - Als u besluit het apparaat, vanwege een defect, niet langer te gebruiken, adviseren wij u, nadat u de stekker uit de wandcontactdoos heeft verwijderd, het snoer af te knippen.
-  Klein huishoudelijke apparaten horen niet in de vuilnisbak.  
 Breng het apparaat naar de betreffende  
 afvalverwerkingsafdeling van uw gemeente.

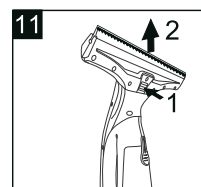
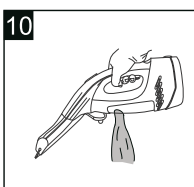
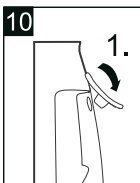
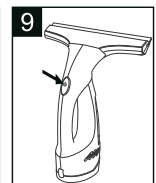
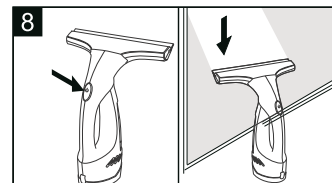
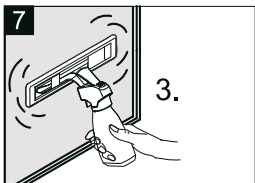
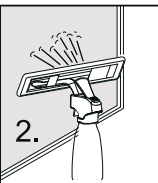
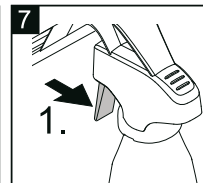
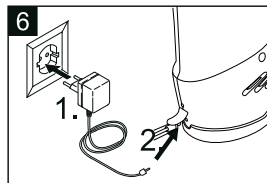
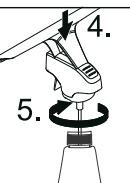
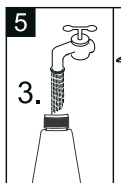
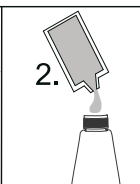
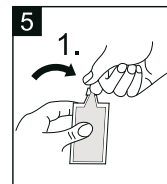
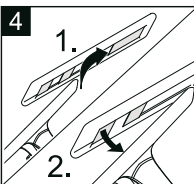
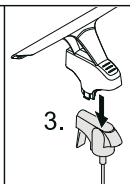
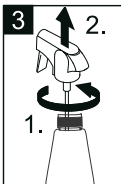
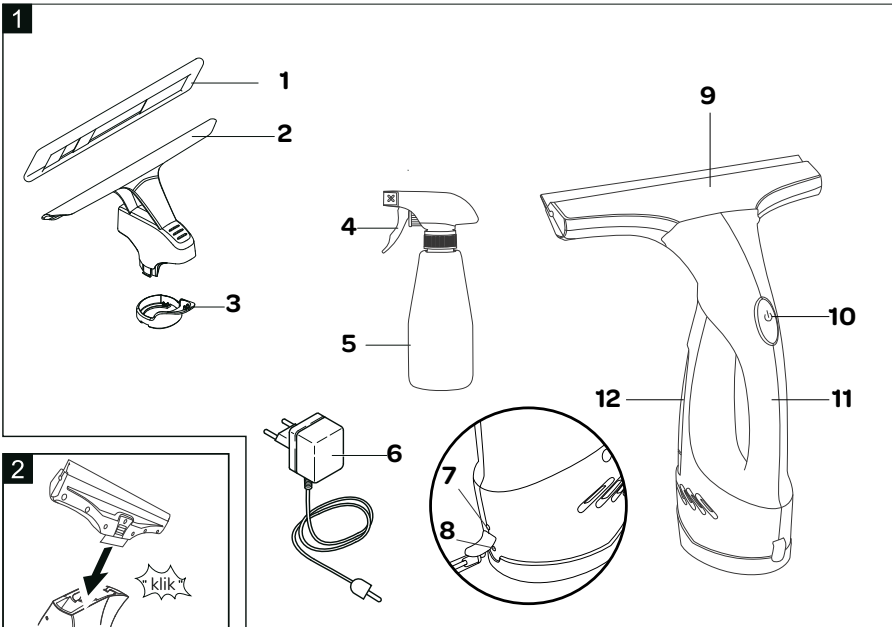

## 2 voor het eerste gebruik

Voordat u de ruitenreiniger voor de eerste maal in gebruik neemt, dient u als volgt te werk te gaan: pak de ruitenreiniger en alle accessoires voorzichtig uit en verwijder al het verpakkingsmateriaal en eventuele promotionele stickers. De verpakking (plastic zakken en karton) buiten het bereik van kinderen houden. Controleer na het uitpakken het apparaat zorgvuldig op uiterlijke schade, mogelijk ontstaan tijdens transport. Plaats de ruitenreiniger op een stevige, droge en vlakke ondergrond.

## 3 montage

### Uitleg:

- 1** verwijst naar een tekeningnummer
- 3** verwijst naar een nummer in de tekening

De volgende onderdelen vind u in de verpakking **1**:

1. Microvezeldoek (2x)
2. Houder - microvezeldoek
3. Koppelstuk
4. Sproeikop
5. Spuitflesje
6. Oplader met snoer
7. Controlelampje
8. Aansluiting voor oplader
9. Raamtrekkeropzetstuk
10. Aan/ uit knop 
11. Basis - ruitenreiniger
12. Opvangreservoir

### MONTAGE



- 2** Bevestig het raamtrekkeropzetstuk op de basis van de ruitenreiniger totdat deze hoorbaar vast klikt.
- 3** Draai de sproeikop **2** los van de spuitfles **1**.  
Plaats de houder voor de microvezeldoek over de sproeikop **3**.  
Klik het koppelstuk **4** vast aan de houder via de onderkant van de sproeikop, zodat de sproeikop geklemd zit tussen de houder en het koppelstuk.
- 4** Bevestig de microvezeldoek **1** op de houder **2** en maak vast met behulp van het klitteband.
- 5** Doe wat reinigingsmiddel **1** in het flesje **2** en vul aan met water **3**. Plaats de sproeikop met wisser **4** op het flesje en draai dicht **5**.

### HET OPLADEN VAN DE RUITENREINIGER

- 6** Steek de oplader **1** in een stopcontact en steek het snoer in het aansluitpunt **2** van basis van de ruitenreiniger.  
**Aanwijzing:** tijdens het opladen knippert het controlelampje. Zodra het apparaat volledig opgeladen is, brandt het controlelampje continue.  
Verwijder altijd de oplader uit het stopcontact zodra het apparaat opgeladen is.





## 4 het gebruik van de ruitenreiniger



- 7 Spuit **1** met de spuitfles het reinigingsmiddel gelijkmatig op het te reinigen oppervlak **2**. Gebruik de microvezeldoek **3** om vastzittend vuil los te maken.  
Maak de microvezeldoek eventueel eerst nat onder de kraan.
- 8 Druk op de aan/uit knop  om de ruitenreiniger aan te zetten. Het controlelampje gaat aan. **Let op:** zorg ervoor dat de rubbers van de raamtrekker schoon zijn voordat u begint.  
Beweeg de ruitenreiniger van boven naar beneden om het reinigingsmiddel op te zuigen en uw ramen streeploos schoon te maken.  
**Aanwijzing:** moeilijk bereikbare plekken kunnen verticaal of horizontaal (beperkt) gereinigd worden.  
**Aanwijzing:** als de accu bijna leeg is, zal het controlelampje langzaam gaan knipperen. Na verloop van tijd schakelt het apparaat volledig uit als de accu leeg is. Laad de accu op.
- 9 Druk op de aan/uit knop  om de ruitenreiniger uit te zetten. Zet het apparaat altijd uit als u een oppervlak aan het inspuiten bent om de gebruiksduur van de accu te verlengen.

Het reinigen van de ramen, spiegels of tegels kan ook zonder gebruik van de spuitfles. Maak uw ramen schoon op de gebruikelijke manier en gebruik de ruitenreiniger om het reinigingsmiddel op te zuigen en uw ramen streeploos schoon te maken.

### HET LEGEN VAN HET OPVANGRESERVOIR

-   Leeg het opvangreservoir zodra de hoeveelheid vies water de maximum indicatie (70 ml) heeft bereikt. Zet het apparaat uit.  
Open het lipje **1** en laat het opvangreservoir leeg lopen. Zodra het opvangreservoir leeg is, het lipje weer dicht drukken.

## 5 na het gebruik

- 9 Druk op de aan/uit knop  om de ruitenreiniger uit te zetten.
-   De ruitenreiniger bevat elektrische onderdelen. Reinig het apparaat zelf niet onder de kraan. Druk op de drukknop **1** om het raamtrekkeropzetstuk **2** los te maken.  
Het raamtrekkeropzetstuk kan onder de kraan gereinigd worden.
- Verwijder de microvezeldoek van de houder en spoel deze uit onder de kraan. De microvezeldoek mag in de wasmachine gewassen worden op 30°C. Gebruik geen wasverzachter.
  - De basis van de ruitenreiniger mag met een vochtige doek afgenomen worden.
  - Laat alle onderdelen eerst goed drogen voordat u het apparaat weer in elkaar zet.
  - Laad de accu op zodat het apparaat klaar is voor een volgend gebruik.
  - Berg het apparaat op in een droge ruimte.

## 6 onderdelen vervangen

Het rubber van de raamtrekker heeft een beperkte levensduur en wij adviseren u deze te vervangen wanneer deze beschadigd is. Het rubber en andere onderdelen zijn te verkrijgen via Inventum.

Schuif het oude rubber uit de sleuf en schuif het nieuwe rubber rustig in de sleuf van de raamtrekker. Gebruik niet teveel kracht en niet trekken aan het rubber.

Levert het plaatsen van het nieuwe rubber toch problemen op dan kunt u de schroefjes aan de onderkant van het raamtrekkeropzetstuk los draaien. Verwijder de afdekkap en leg het rubber in de sleuf. Plaats de afdekkap terug en schroef deze weer vast met de schroeven.

## 7 technische gegevens

Beschermingsfactor	IPX4
Capaciteit opvangreservoir	70 ml
Maximale gebruiksduur accu	30 minuten
Voltage accu	3,7 V
Aansluitwaarde	10 watt
Oplaadtijd	3 uur

Output voltage, oplader	5 V
Output stroom, oplader	700 mA
Gewicht	650 gram
Werkbreedte	280 mm
Soort accu	Lithium

## HET RECYCLEN VAN DE ACCU

- Dit apparaat heeft een ingebouwde accu; verwijder de accu voordat u het apparaat weggooid.

**Let op:** raak geen contactpunten of bedrading aan. Risico op kortsluiting!

**Let op:** stel de accu niet bloot aan direct zonlicht, hitte of vuur. Explosiegevaar!

**Let op:** Gevaar op persoonlijk letsel door kortsluiting, verbranding door chemische reactie of door het vrijkomen van gevaarlijke dampen.

- Haal het accupack niet uit elkaar.
- Het apparaat mag alleen geopend worden voor het verwijderen van het accu.
- Verwijder de accu en breng deze naar een verzamelpunt bij de winkelier of bij de afvalverwerkingsafdeling van uw gemeente.

## 1 safety instructions

- **Carefully and fully read the user manual prior to using the appliance and carefully store the manual for future reference.**
- Only use this appliance for the intended uses described in this user manual, i.e. cleaning wet and flat surfaces such as windows, mirrors and tiles. Do not use it for sucking up dust and other contaminants.
- This appliance is only suitable for household use.
- The appliance is not suitable for absorbing large quantities of moisture from horizontal surfaces, such as a tipped over glass of water (max. 25 ml).
- Only use the appliance in combination with the usual agents for cleaning windows (no alcohol or foaming cleaning agents).
- The appliance may be used by children of 8 years and older and persons with a limited physical, sensory or mental capacity or lack of experience or knowledge, provided they use the appliance under supervision or have been instructed about its safe use and understand the hazards involved.
- Children are not allowed to play with the appliance.
- The appliance may not be cleaned or maintained by children younger than 8 years of age, unless this is done under supervision.
- Keep the appliance and cable out of reach of children younger than 8 years of age.
- Do not use the spray bottle to spray in the eyes.
- Do not spray directly on electrical appliances, such as the inside of an oven.
- Test the microfibre cloth on a spot that is not visible, before using the appliance on delicate (shiny) surfaces.
- This appliance is intended for household and similar use, such as:
  - in staff kitchens, shops, offices and other work environments;
  - by guests of hotels, motels and other residential environments;
  - in Bed&Breakfast type environments;
  - farms.
- **Caution:** the appliance may not be charged by means of an external timer or a separate remote control.
- Only connect the appliance to alternate current, to an earthed wall socket, with a mains voltage that corresponds with the information provided on the type plate of the appliance.

- Do not use the appliance if the plug, cable or appliance are damaged, or if the appliance no longer functions properly or if it is damaged in any other way. In that case, consult the shop or our customer service.
- Strict supervision is required if the appliance is used by or near children.
- If the appliance is not being used or if parts or accessories must be mounted or removed or if the appliance is being cleaned, fully switch off the appliance and remove the plug from the socket.
- Do not leave the appliance unsupervised if the appliance is operational.
- Never place the appliance near appliances that give off heat, such as ovens, gas cookers, hotplates, etc.
- Only use the original charger provided with the appliance. The technical details can be found on the type plate of the appliance.
- When the appliance is being charged, it must be in the off position.
- Do not charge the battery at temperatures above 40°C or below 5°C.
- If the appliance is not used as intended or if the instructions in the manual are not observed, no compensation can be claimed in case of defects or accidents and the warranty will be invalidated.
- Never submerge the appliance, charger, cable or plug in water.
- Make sure that children are unable to touch the cable or appliance.
- Do not allow the cable to run over sharp edges, hot components or other sources of heat.
- Do not pull the cable and/or appliance to remove the plug from the wall socket. Never touch the appliance with wet or moist hands.
- If you decide not to use the appliance any more due to a defect, we recommend cutting off the cable after removing the plug from the wall socket.



Small household appliances do not belong in the dustbin. Take the appliance to the waste processing department concerned of your municipality.

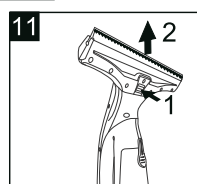
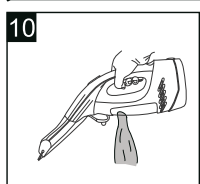
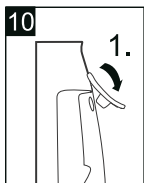
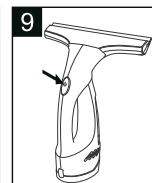
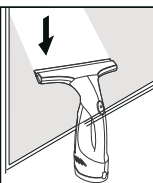
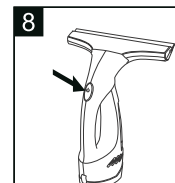
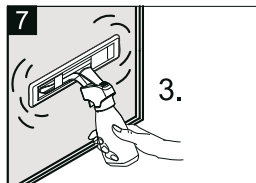
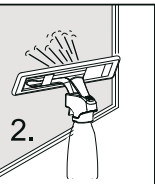
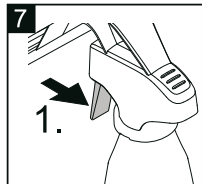
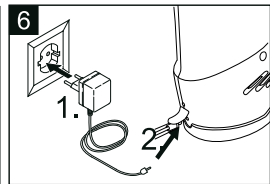
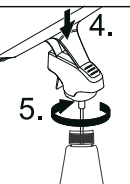
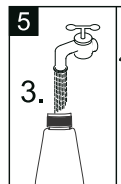
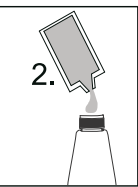
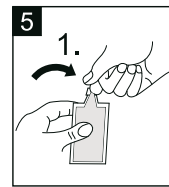
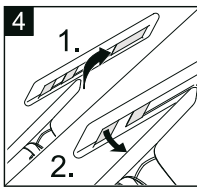
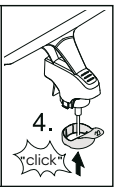
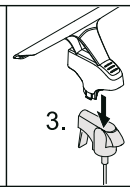
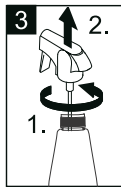
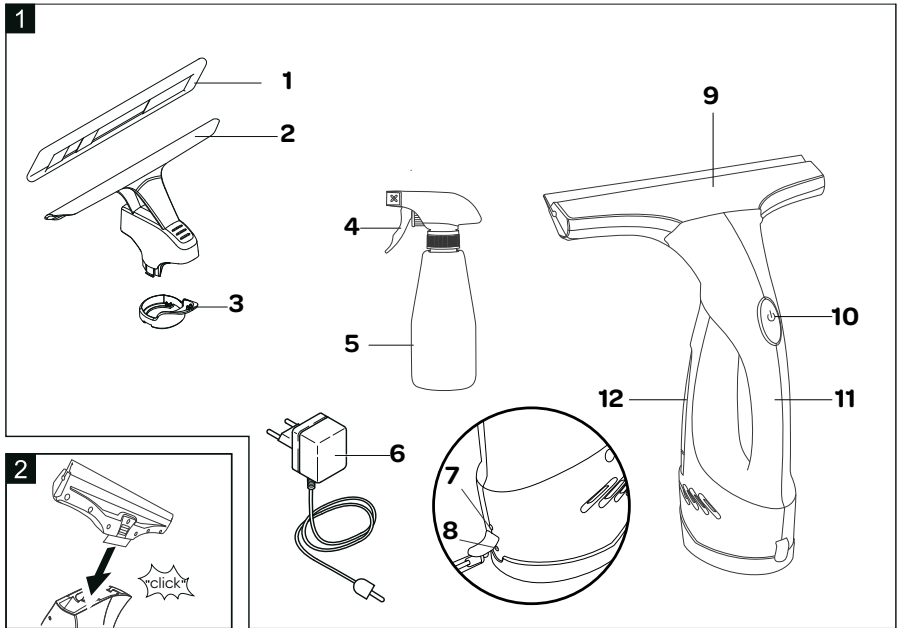

## 2 before first use

Follow these instructions when using the window cleaner for the first time: Carefully unpack the window cleaner and all accessories and remove all packaging and any promotional stickers. Keep the packaging (plastic bags and cardboard) out of the reach of children. After unpacking the appliance, check it for external damage that may have occurred during transport. Place the glass cleaner on a sturdy, dry and flat surface.

## 3 assembly

### Explanation:

- 1** refers to a drawing number
- 3** refers to a number in the drawing

The following components can be found in the packaging **1**:

1. Microfibre cloth (2x)
2. Holder - microfibre cloth
3. Coupling piece
4. Spray head
5. Spray bottle
6. Charger with cable
7. Indicator light
8. Connection for charger
9. Squeegee attachment
10. On/off switch 
11. Basis - window cleaner
12. Collection reservoir



### ASSEMBLY

- 2** Attach the squeegee attachment to the basis of the window cleaner and make sure you can hear it click.
- 3** Unscrew the spray head **2** from the spray bottle **1**.  
Place the holder for the microfibre cloth over the spray head **3**.  
Click the coupling piece **4** to the holder via the bottom side of the spray head, so that the spray head is clamped between the holder and the coupling piece.
- 4** Attach the microfibre cloth **1** to the holder **2** and fasten it using the velcro.
- 5** Put some cleaning agent **1** in the bottle **2** and make up with water **3**. Place the spray head with wiper **4** on the bottle and screw tight **5**.

### CHARGING THE WINDOW CLEANER

- 6** Plug the charger **1** in a socket and plug the cable in the connection point **2** of the basis of the window cleaner.  
**Instruction:** during charging, the indicator light will flash. Once the appliance is fully charged, the indicator light will burn continuously.  
Always remove the charger from the socket once the appliance is charged.

## 4 using the window cleaner

- 7** Use **1** the spray bottle to spray cleaning agent evenly on the surface to be cleaned **2**. Use the microfibre cloth **3** to remove stubborn dirt.  
If necessary, wet the microfibre cloth under the tap.
- 8** Press the on/off switch  to switch on the window cleaner. The indicator light switches on. **Caution:** make sure the rubbers of the squeegee are clean before you start.  
Move the window cleaner from top to bottom to suck up the cleaning agent and clean your windows without leaving any streaks.  
**Instruction:** hard to reach places can be cleaned (to a certain extent) with a vertical or horizontal movement.  
**Instruction:** if the battery is almost empty, the indicator light will flash slowly. After a period of time the appliance will switch off completely once the battery is empty. Charge the battery.
- 9** Press the on/off switch  to switch off the window cleaner. Always switch off the appliance when spraying a surface, in order to extend the time that the battery can be used.

Cleaning windows, mirrors or tiles is also possible without using the spray bottle. Clean your windows in the usual way and use the window cleaner to suck up the cleaning agent and clean your windows without leaving any streaks.

### EMPTYING THE COLLECTION RESERVOIR.

- 10** Empty the collection reservoir once the amount of dirty water has reached the maximum indication (70 ml). Switch off the appliance.  
Open the lip **1** and allow the collection reservoir to drain empty. Once the collection reservoir is empty, press the lip closed again.

## 5 after use

- 9** Press the on/off switch  to switch off the window cleaner.
- 11** The window cleaner contains electrical components. Do not clean the appliance itself under the tap. Press button **1** to loosen the squeegee attachment **2**.  
The squeegee attachment can be cleaned under the tap.
  - Remove the microfibre cloth from the holder and rinse it under the tap. The microfibre cloth can be washed in the washing machine at 30°C. Do not use a fabric softener.
  - The basis of the window cleaner may be wiped with a moist cloth.
  - Allow all components to dry thoroughly before reassembling the appliance.
  - Charge the battery, so that the appliance is ready for future use.
  - Store the appliance in a dry room.

## 6 replacing components

The rubber of the squeegee has a limited life span and we recommend replacing it when it is damaged. The rubber and other components are available at Inventum.

Slide the old rubber out of the slot and carefully slide the new rubber into the slot of the squeegee. Do not use too much force and do not pull the rubber.

If placing the new rubber poses problems, you can loosen the screws at the back of the squeegee attachment. Remove the cover and place the rubber in the slot. Place back the cover and fasten it again with the screws.

## 7 technical data

Protection factor	IPX4
Capacity collection reservoir	70 ml
Maximum battery usage time	30 minutes
Voltage battery	3.7 V
Connected load	10 watts
Charging time	3 hours

Output voltage, charger	5 V
Output current, charger	700 mA
Weight	650 grammes
Work width	280 mm
Type of battery	Lithium

### RECYCLING THE DE BATTERY

- This appliance has an integrated battery; remove the battery before disposal of the appliance.

**Caution:** do not touch contact points or wiring. Risk of short circuit!

**Caution:** do not expose the battery to direct sunlight, heat or fire. Hazard of explosion!

**Caution:** Hazard of personal injury due to short circuit, burns due to chemical reaction or the release of hazardous vapours.

- Do not disassemble the battery pack.
- The appliance may only be opened to remove the battery.
- Remove the battery and take it to a collection point at the shop or at the waste processing department of your municipality.



## 1 Sicherheitshinweise

- **Lesen Sie die Gebrauchsanweisung vor der ersten Verwendung des Geräts vollständig und aufmerksam durch und bewahren Sie diese sorgfältig auf, damit Sie sie auch später noch zurate ziehen können.**
- Verwenden Sie dieses Gerät ausschließlich für die in der Gebrauchsanweisung beschriebenen Zwecke, beispielsweise zur Reinigung nasser, glatter Oberflächen wie beispielsweise Fenster, Spiegel und Fliesen. Nicht zum Absaugen von Staub und anderen Verunreinigungen verwenden.
- dieses Gerät ist ausschließlich für die Verwendung im Haushalt geeignet.
- Das Gerät eignet sich nicht zur Aufnahme großer Wassermengen von horizontalen Oberflächen, beispielsweise von einem umgefallenen Glas Wasser (max. 25 ml).
- Verwenden Sie das Gerät nur mit den üblichen Fensterputzmitteln (keinen Spiritus oder schäumende Reinigungsmittel verwenden).
- Das Gerät darf nur dann von Kindern ab 8 Jahren und von Personen mit eingeschränkter körperlicher, sensorischer oder mentaler Leistungsfähigkeit oder einem Mangel an Erfahrung oder Wissen, verwendet werden, wenn das Gerät von ihnen unter Aufsicht verwendet wird oder sie über den sicheren Gebrauch des Gerätes instruiert wurden und die sich aus dem Gebrauch ergebenden Gefahren verstehen.
- Kinder dürfen nicht mit dem Gerät spielen.
- Das Gerät darf von Kindern unter 8 Jahren nicht gereinigt oder betrieben werden, es sei denn, es geschieht unter Aufsicht.
- Bewahren Sie das Gerät und das Kabel außerhalb der Reichweite von Kindern unter 8 Jahren auf.
- Richten Sie die Sprühflasche niemals auf die Augen.
- Sprühen Sie nicht direkt auf Elektrogeräte, beispielsweise in einen Herd.
- Testen Sie das Mikrofasertuch erst an einer nicht sichtbaren Stelle, bevor Sie Gerät auf empfindlichen (glänzenden) Oberflächen einsetzen.
- Dieses Gerät ist für den Gebrauch im Haushalt oder für einen ähnlichen Gebrauch gedacht, wie
  - in Personalküchen, in Geschäften, Büros und anderen

Arbeitsumgebungen;

- von Gästen in Hotels, Motels und anderen Unterkunftsbereichen;
- in Bed-and-Breakfast-Unterkünften;
- in bäuerlichen Anwesen.

- **Achtung:** Das Gerät darf nicht mit einem externen Zeitschaltuhr oder einer separaten Fernbedienung aufgeladen werden.
- Schließen Sie das Gerät nur an Wechselstrom an einer Schuko-Wandsteckdose mit einer Netzspannung an, die der auf dem Typenschild des Gerätes angegebenen Spannung entspricht.
- Verwenden Sie das Gerät nicht, wenn der Stecker, das Kabel oder das Gerät beschädigt ist oder wenn das Gerät nicht mehr ordnungsgemäß funktioniert oder wenn es heruntergefallen ist oder auf andere Weise beschädigt wurde. Fragen Sie den Einzelhändler oder unseren Kundenservice um Rat.
- Bei Benutzung des Gerätes in der Nähe von Kindern ist eine strenge Aufsicht notwendig.
- Schalten Sie das Gerät vollständig aus und ziehen Sie den Stecker aus der Steckdose, wenn es nicht genutzt wird oder Teile oder Zubehör montiert oder demontiert werden müssen oder das Gerät gereinigt wird.
- Lassen Sie das Gerät nicht unbeaufsichtigt, wenn es in Betrieb ist.
- Stellen Sie das Gerät nie in die Nähe von Wärmequellen, wie Öfen, Gasherde, Kochplatten etc.
- Verwenden Sie nur das Original-Ladegerät, das mit dem Gerät mitgeliefert wurde. Die technischen Details sind dem Typenschild des Geräts zu entnehmen.
- Beim Aufladen muss das Gerät ausgeschaltet sein.
- Laden Sie die Batterie nicht bei Temperaturen von über 40 °C oder unter 5 °C auf.
- Bei unsachgemäßer Verwendung des Geräts oder wenn die Anweisungen der Gebrauchsanleitung nicht eingehalten werden, besteht bei eventuellen Defekten oder Unfällen kein Anspruch auf Schadenersatz; zudem verfällt hierdurch das Recht auf Garantie.
- Tauchen Sie das Gerät, das Ladegerät, das Kabel beziehungsweise den Stecker niemals in Wasser ein.
- Sorgen Sie dafür, dass Kinder das Kabel oder das Gerät nicht berühren können.
- Lassen Sie das Kabel nie über scharfe Ränder, warme Teile oder andere Wärmequellen hängen.
- Ziehen Sie nie am Kabel oder am Gerät, um den Stecker aus der Wandsteckdose zu ziehen. Fassen Sie das Gerät nie mit nassen oder feuchten Händen an.

-  Wenn Sie beschließen, das Gerät aufgrund eines Defektes nicht mehr zu verwenden, empfehlen wir Ihnen, nachdem Sie den Stecker aus der Wandsteckdose gezogen haben, das Kabel zu durchtrennen.  
Haushaltskleingeräte gehören nicht in den allgemeinen Müll. Bringen Sie das Gerät zur entsprechenden Abfallverwertungsstelle Ihrer Gemeinde.

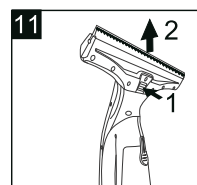
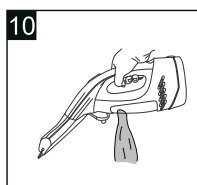
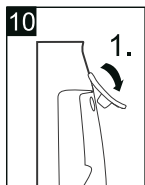
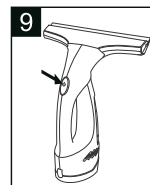
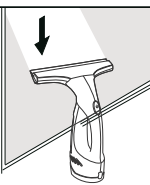
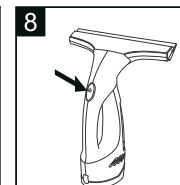
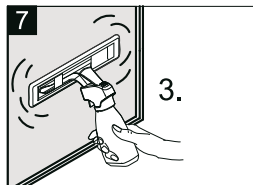
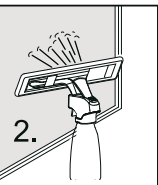
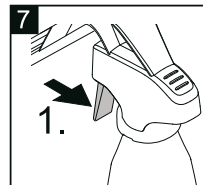
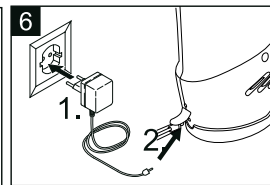
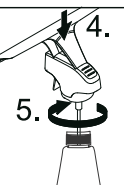
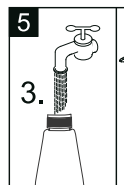
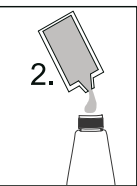
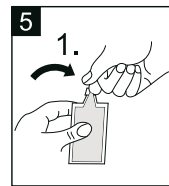
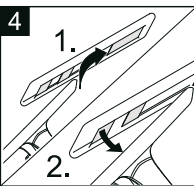
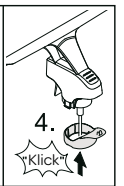
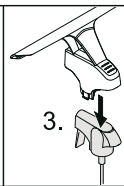
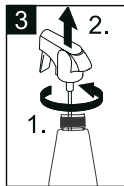
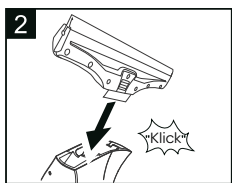
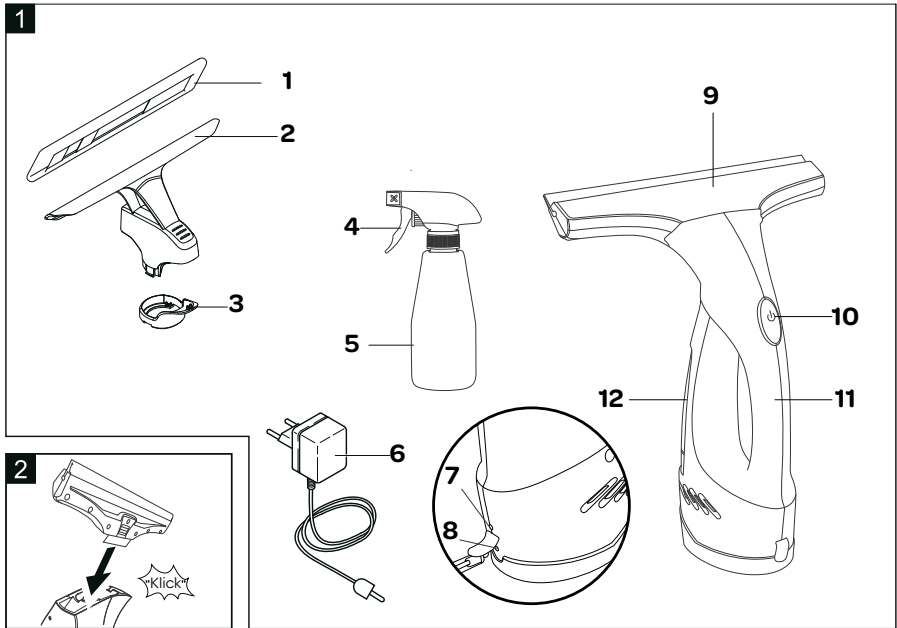

## 2 Vor dem ersten Gebrauch

Bevor Sie den Scheibenreiniger zum ersten Mal verwenden, gehen Sie wie folgt vor: packen Sie den Scheibenreiniger und das Zubehör vorsichtig aus und entfernen Sie das gesamte Verpackungsmaterial und eventuelle Werbeaufkleber. Bewahren Sie die Verpackung (Plastikhülle und Karton) für Kinder unzugänglich auf. Kontrollieren Sie den Apparat, nachdem Sie ihn aus der Verpackung genommen haben, auf äußerliche Schäden, die eventuell durch den Transport entstanden sein können. Stellen Sie den Scheibenreiniger auf einen festen, trockenen und ebenen Untergrund.

## 3 Montage

### Erläuterung:

- 1** verweist auf eine Zeichnungsnummer
- 3** verweist auf eine Nummer in der Zeichnung

Die Verpackung enthält die folgenden Einzelteile **1**:

1. Mikrofasertuch (2x)
2. Halterung - Mikrofasertuch
3. Verbindungselement
4. Sprühkopf
5. Sprühflasche
6. Ladegerät mit Kabel
7. Kontrolllämpchen
8. Anschluss für das Ladegerät
9. Fensterabzieher-Aufsatz
10. Ein-/Ausschaltknopf 
11. Fuß des Scheibenreinigers
12. Auffangtank



### MONTAGE

- 2** Befestigen Sie den Fensterabzieher-Aufsatz am Fuß des Scheibenreinigers; er muss hörbar einrasten.
- 3** Drehen Sie den Sprühkopf **2** von der Sprühflasche los**1**.  
Die Halterung für das Mikrofasertuch auf den Sprühkopf **3** aufsetzen.  
Klicken Sie das Verbindungselement **4** in die Halterung an der Unterkante des Sprühkopfs ein, sodass der Sprühkopf zwischen der Halterung und dem Verbindungselement eingeklemmt ist.
- 4** Befestigen Sie das Mikrofasertuch **1** auf der Halterung **2** und befestigen Sie es mit dem Klettband.
- 5** Geben Sie eine kleine Menge Reinigungsmittel **1** in die Flasche **2** und füllen Sie diese mit Wasser **3** auf. Setzen Sie den Sprühkopf mit dem Wischer **4** auf die Flasche auf und schrauben Sie sie zu**5**.

### AUFLADEN DES SCHEIBENREINIGERS

- 6** Verbinden Sie das Ladegerät **1** mit einer Steckdose und stecken Sie das Kabel in die Anschlusspunkt **2** am Fuß des Scheibenreinigers ein.  
**Anweisung:** beim Aufladen blinkt das Kontroll-Lämpchen. Sobald das Gerät ganz aufgeladen ist, leuchtet das Kontroll-Lämpchen durchgehend.  
Ziehen Sie unbedingt den Stecker des Ladegeräts aus der Steckdose, sobald das Gerät aufgeladen ist.

## 4 Verwendung des Scheibenreinigers

- 7** Sprühen Sie das Reinigungsmittel **1** mit der Sprühflasche gleichmäßig auf die zu reinigende Oberfläche **2** auf. Mit dem Mikrofasertuch **3** entfernen Sie hartnäckigen Schmutz. Eventuell das Mikrofasertuch erst unter dem Wasserhahn nass machen.
- 8** Betätigen Sie den Hauptschalter (Ein/Aus),  um den Scheibenreiniger einzuschalten. Daraufhin leuchtet das Kontroll-Lämpchen auf. **Achtung:** achten Sie darauf, dass die Gummis des Fensterabziehers sauber sind, bevor Sie beginnen. Bewegen Sie den Scheibenreiniger von oben nach unten, um das Reinigungsmittel aufzusaugen und Ihre Fenster streifenlos zu reinigen.  
**Anweisung:** schwer zugängliche Stellen können vertikal oder horizontal (in begrenztem Umfang) gereinigt werden.  
**Anweisung:** wenn die Batterie fast leer ist, beginnt das Kontroll-Lämpchen langsam zu blinken. Nach einiger Zeit schaltet sich das Gerät ganz aus, wenn die Batterie leer ist. Die Batterie aufladen.
- 9** Betätigen Sie den Hauptschalter (Ein/Aus),  um den Scheibenreiniger auszuschalten. Das Gerät immer dann ausschalten, wenn Sie eine Oberfläche einsprühen, um die Nutzungsdauer der Batterie zu verlängern.

Das Reinigen der Fenster, Spiegel oder Fliesen ist auch ohne Sprühflasche möglich. Reinigen Sie Ihre Fenster wie üblich, wobei Sie den Scheibenreiniger dazu verwenden, das Reinigungsmittel aufzusaugen und Ihre Fenster streifenlos zu reinigen.

### ENTLEEREN DES AUFFANGTANKS

- 10** Der Auffangtank muss entleert werden, sobald die Schmutzwassermenge den Höchstpegel (70 ml) erreicht hat. Das Gerät ausschalten.  
Öffnen Sie die Lippe **1** und lassen Sie den Auffangtank leerlaufen. Sobald der Auffangtank leer ist, drücken Sie die Lippe wieder an.

## 5 nach Gebrauch

- 9** Betätigen Sie den Hauptschalter (Ein/Aus),  um den Scheibenreiniger auszuschalten.
- 11** Der Scheibenreiniger enthält elektrische Teile. Reinigen Sie das Gerät selbst niemals unter dem Wasserhahn. Betätigen Sie die Drucktaste **1**, um den Fensterabzieher-Aufsatz **2** zu lösen.  
Der Fensterabzieher-Aufsatz kann unter dem Wasserstrahl abgespült werden.
  - entnehmen Sie das Mikrofasertuch aus der Halterung und spülen Sie es unter dem Wasserhahn ab. Das Mikrofasertuch kann in der Waschmaschine bei 30 °C gewaschen werden. Keinen Weichspüler verwenden.
  - Der Fuß des Scheibenreinigers kann mit einem feuchten Tuch abgenommen werden.
  - Lassen Sie alle Teile erst gut trocknen, bevor Sie das Gerät wieder zusammensetzen.
  - Die Batterie aufladen, sodass das Gerät wieder einsatzbereit ist.
  - Das Gerät in einem trockenen Raum lagern.

## 6 Teile auswechseln

Das Gummi am Fensterabzieher hat nur eine begrenzte Lebensdauer; wenn es beschädigt ist, sollte es ausgewechselt werden. Das Gummi und andere Teile sind bei Inventum erhältlich.

Schieben Sie das alte Gummi aus der Rille; dann schieben Sie das neue Gummi langsam in die Rille des Fensterabziehers ein. Verwenden Sie nicht zu viel Kraft und ziehen Sie nicht am Gummi.

Wenn sich neue Gummi nicht problemlos einsetzen lässt, können Sie die Schrauben unten am Fensterabzieher-Aufsatz lösen. Entfernen Sie die Abdeckung und legen Sie das Gummi in die Rille. Setzen Sie die Abdeckung wieder auf und befestigen Sie sie mit den Schrauben.

## 7 Technische Daten

Schutzfaktor	IPX4
Kapazität des Auffangtanks	70 ml
Maximale Nutzungsdauer der Batterie	30 Minuten
Batteriespannung	3,7 V
Anschlusswert	10 Watt
Aufladezeit	3 Stunde

Ausgangsspannung, Ladegerät	5 V
Ausgangsstrom, Ladegerät	700 mA
Gewicht	650 g
Arbeitsbreite	280 mm
Art der Batterie	Lithium

## RECYCLING DER BATTERIE

- Dieses Gerät besitzt eine eingebaute Batterie; entfernen Sie diese Batterie, bevor Sie das Gerät entsorgen.  
**Achtung:** Die Kontaktstellen und die Verdrahtung nicht berühren. Kurzschlussgefahr!  
**Achtung:** Die Batterie vor direkter Sonneneinstrahlung, Hitze und Feuer schützen. Explosionsgefahr!  
**Achtung:** Hierbei drohen Körperschäden durch Kurzschluss, Verbrennung durch chemische Reaktion oder durch die Freisetzung gefährlicher Dämpfe.
- Das Batteriepaket nicht auseinandernehmen.
- Das Gerät darf nur zum Entfernen der Batterie geöffnet werden.
- Entnehmen Sie die Batterie und liefern Sie sie bei einer Sammelstelle im Laden oder bei der entsprechenden Abfallverwertungsstelle Ihrer Gemeinde ab.

## 1 consignes de sécurité

- **Lire attentivement et entièrement le mode d'emploi avant d'utiliser l'appareil pour la première fois, et le conserver soigneusement pour consultation future.**
- Utiliser cet appareil uniquement aux fins décrites dans ce mode d'emploi, comme le nettoyage de surfaces planes et humides, par exemple des vitres, miroirs et carrelages. Ne pas utiliser cet appareil pour aspirer des poussières ou autres salissures.
- Cet appareil est uniquement destiné à une utilisation domestique.
- L'appareil n'est pas prévu pour absorber de grandes quantités de matières humides sur des surfaces horizontales, par exemple de l'eau d'un verre renversé (max. 25 ml).
- N'utiliser l'appareil qu'avec des produits usuels prévus pour le nettoyage de vitres (pas d'alcool à brûler ni de produits de nettoyage moussants).
- L'appareil peut être utilisé par les enfants à partir de 8 ans et plus, et par les personnes ayant des capacités physiques, sensorielles ou mentales réduites ou un manque d'expérience et de connaissances, à condition qu'elles utilisent l'appareil sous surveillance ou qu'elles aient reçu des instructions concernant son utilisation en toute sécurité et qu'elles comprennent les dangers encourus.
- Les enfants ne doivent pas jouer avec l'appareil.
- L'appareil ne doit pas être nettoyé ni entretenu par des enfants âgés de moins de 8 ans, sauf sous surveillance.
- Tenir l'appareil et le câble d'alimentation hors de portée des enfants de moins de 8 ans.
- Ne pas vaporiser en direction des yeux avec le flacon vaporisateur.
- Ne pas vaporiser directement sur des appareils électriques, comme l'intérieur d'un four.
- Tester la garniture en microfibre sur une surface non visible avant d'utiliser l'appareil sur des surfaces (brillantes) délicates.
- Cet appareil est destiné à un usage domestique et analogue, par exemple :
  - dans les cuisines destinées au personnel, dans les magasins, bureaux et autres environnements de travail ;
  - par des clients dans les hôtels, motels et autres environnements résidentiels ;
  - dans les environnements de type chambre d'hôte ;



- dans les fermes.

- **Attention :** l'appareil ne doit pas être chargé à l'aide d'une minuterie externe ou d'une commande à distance séparée.
- Brancher l'appareil uniquement sur du courant alternatif, sur une prise de terre, avec une tension de secteur correspondant à celle indiquée sur la plaque signalétique de l'appareil.
- Ne pas utiliser l'appareil si la fiche, le câble d'alimentation ou l'appareil est endommagé, ou si l'appareil ne fonctionne plus correctement ou s'il est tombé ou endommagé d'une autre manière. Consulter en ce cas le revendeur ou notre service clientèle.
- Une surveillance particulière est recommandée lorsque cet appareil est utilisé à proximité des enfants.
- Lorsque l'appareil n'est pas utilisé, si des pièces ou des accessoires doivent être montés ou démontés ou si l'appareil doit être nettoyé, éteindre l'appareil et retirer la fiche de la prise de courant.
- Ne jamais laisser l'appareil sans surveillance lorsqu'il fonctionne.
- Ne jamais placer l'appareil près d'équipements produisant de la chaleur comme les fours, cuisinières à gaz, plaques de cuisson, etc.
- Utiliser uniquement le chargeur d'origine fourni avec l'appareil. Les détails techniques sont indiqués sur la plaque signalétique de l'appareil.
- Lorsqu'il est en charge, l'appareil doit être arrêté.
- Ne pas recharger la batterie par des températures supérieures à 40 °C ou inférieures à 5 °C.
- L'utilisation impropre de l'appareil ou le non-respect des instructions du mode d'emploi annule tout droit à une indemnisation en cas d'éventuels défauts ou accidents et annule la garantie.
- Ne jamais immerger l'appareil, le chargeur, le câble d'alimentation ou la fiche dans de l'eau.
- Veiller à ce que les enfants ne puissent pas toucher le câble d'alimentation ni l'appareil.
- Ne pas laisser pendre le câble d'alimentation sur des arêtes vives, des éléments chauds ou d'autres sources de chaleur.
- Ne pas tirer sur le câble d'alimentation ou l'appareil pour retirer la fiche de la prise de courant murale. Ne jamais toucher l'appareil avec les mains mouillées ou humides.
- Si l'appareil n'est plus utilisé en raison d'un défaut, nous conseillons de retirer la fiche de la prise de courant murale et de couper le câble d'alimentation.



Les petits appareils ménagers ne doivent pas être jetés à la poubelle. Déposer l'appareil à la déchetterie municipale, dans le conteneur adéquat.

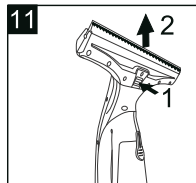
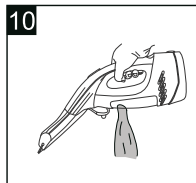
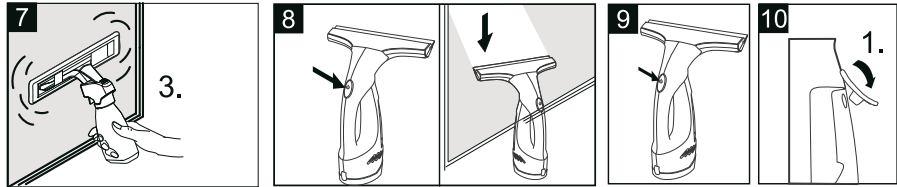
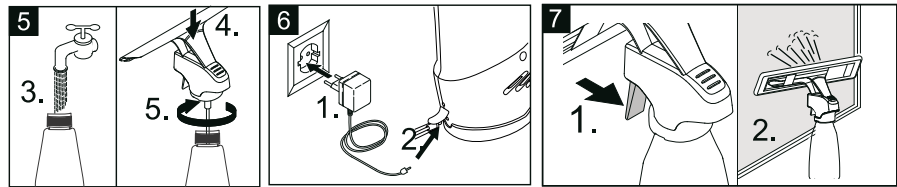
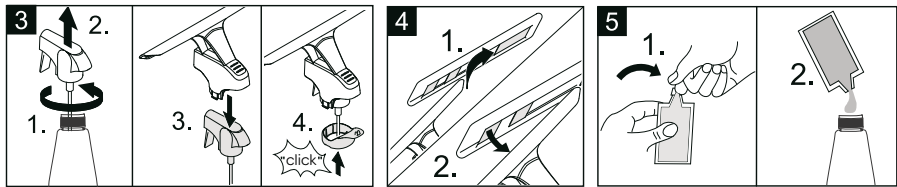
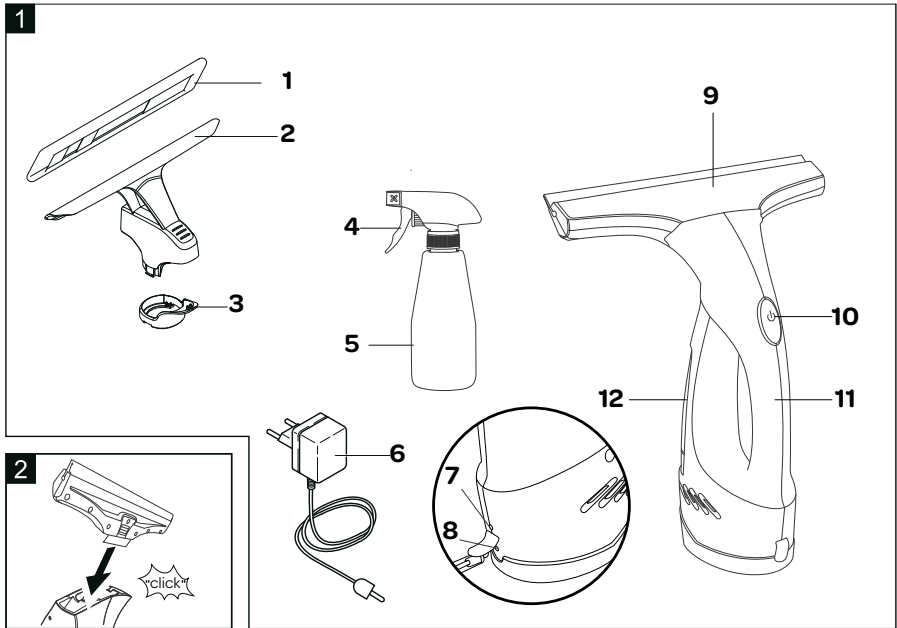

## 2 avant la première utilisation

Avant d'utiliser le lave-vitre pour la première fois, procéder de la manière suivante : déballer avec précautions le lave-vitre et tous les accessoires et enlever tout le matériel d'emballage ainsi que les autocollants promotionnels éventuels. Conserver le matériel d'emballage (sacs en plastique et cartons) hors de portée des enfants. Après l'avoir déballé, vérifier soigneusement si l'appareil n'a pas été endommagé (dommages apparents) pendant le transport. Placer le lave-vitre sur une surface plane, sèche et solide.

## 3 montage

### Légende :

- 1** renvoie à un numéro de dessin
- 3** renvoie à un numéro dans le dessin

L'emballage comporte les éléments suivants **1** :

1. Garniture en microfibre (2 x)
2. Support de garniture en microfibre
3. Raccord d'assemblage
4. Tête de pulvérisation
5. Flaçon vaporisateur
6. Chargeur avec câble d'alimentation
7. Témoin lumineux
8. Prise pour le chargeur
9. Embout raclette pour vitre
10. Bouton marche / arrêt. Ⓞ
11. Corps du lave-vitre
12. Réservoir collecteur

### MONTAGE

- 2** Enfoncer l'embout raclette pour vitre sur le corps du lave-vitre jusqu'à ce qu'il se verrouille par un clic.
- 3** Dévisser la tête de pulvérisation **2** et l'enlever du flaçon vaporisateur **1**.  
Placer le support de la garniture en microfibre sur la tête de pulvérisation **3**.  
Fixer le raccord d'assemblage **4** en l'encliquetant sur le support par le bas de la tête de pulvérisation, de manière à ce que la tête de pulvérisation soit bloquée entre le support et le raccord d'assemblage.
- 4** Placer la garniture en microfibre **1** sur le support **2** et la fixer à l'aide de la bande autoagrippante.
- 5** Verser un peu de produit nettoyant **1** dans le flaçon **2** et remplir d'eau **3**. Placer la tête de pulvérisation avec raclette **4** sur le flaçon et visser **5**.



### MISE EN CHARGE DU LAVE-VITRE

- 6** Brancher le chargeur **1** dans une prise de courant et brancher le câble d'alimentation dans le point de raccordement **2** du corps du lave-vitre.

**Remarque :** lors de la charge, le témoin lumineux clignote. Dès que l'appareil est entièrement rechargé, le témoin reste allumé de manière continue.

Lorsque l'appareil est rechargé, débrancher toujours le chargeur de la prise de courant.

## 4 utilisation du lave-vitre



- 7 Vaporiser **1** à l'aide du flacon vaporisateur le produit nettoyant de manière régulière sur la surface à nettoyer **2**. Utiliser la garniture en microfibre **3** pour détacher les salissures tenaces. Mouiller éventuellement la garniture en microfibre au préalable, en la passant sous le robinet.
- 8 Presser sur le bouton marche / arrêt  pour mettre en marche le lave-vitre. Le témoin lumineux s'allume. **Attention** : veiller à ce que les caoutchoucs de la raclette soient propres avant de commencer. Déplacer le lave-vitre de haut en bas pour aspirer le produit nettoyant et nettoyer vos vitres sans laisser de traces.  
**Remarque** : les endroits difficilement accessibles peuvent être nettoyés verticalement ou horizontalement (de manière limitée).  
**Remarque** : lorsque la batterie est presque vide, le témoin lumineux commence à clignoter lentement. Après un certain temps, l'appareil s'arrête complètement, une fois que la batterie est vide. Recharger la batterie.
- 9 Presser sur le bouton marche / arrêt  pour éteindre le lave-vitre. Éteindre chaque fois l'appareil durant les moments de pulvérisation de produit nettoyant sur une surface, afin d'économiser la batterie et de prolonger sa durée.

Le nettoyage de vitres, miroirs ou carrelages est également possible sans utiliser le flacon vaporisateur. Nettoyer les vitres de la manière habituelle et utiliser le lave-vitre pour aspirer le produit nettoyant et laisser les vitres sans traces.

### VIDER LE RÉSERVOIR COLLECTEUR

- 10  Vider le réservoir collecteur dès que la quantité d'eau sale atteint le niveau maximum indiqué (70 ml). Éteindre l'appareil. Tirer la languette pour l'ouvrir **1** et vider le réservoir collecteur. Lorsque le réservoir est vide, remettre en place la languette en la pressant.

## 5 après l'utilisation

- 9  Presser sur le bouton marche / arrêt pour éteindre le lave-vitre.
- 11  Le lave-vitre comporte des éléments électriques. Ne pas nettoyer l'appareil lui-même sous le robinet. Presser sur le bouton **1** pour détacher l'embout raclette pour vitre **2**.  
L'embout raclette peut être nettoyé sous le robinet.
  - Enlever la garniture en microfibre du support et la rincer sous le robinet. La garniture en microfibre peut être lavée en machine à 30 °C. Ne pas utiliser d'assouplissant.
  - Nettoyer le corps du lave-vitre à l'aide d'un chiffon humide.
  - Laisser d'abord tous les éléments sécher correctement avant de remonter l'appareil.
  - Recharger la batterie, pour que l'appareil soit prêt pour une prochaine utilisation.
  - Ranger l'appareil dans un endroit sec.

## 6 remplacement de pièces

Le caoutchouc de la raclette a une durée de vie limitée et nous vous conseillons de le remplacer lorsqu'il est détérioré. Le caoutchouc et les autres pièces sont disponibles auprès d'Inventum.

Enlever le caoutchouc usagé en le faisant glisser sur la rainure de la raclette et placer le caoutchouc neuf en le faisant glisser délicatement, de la même manière. Ne pas forcer ni tirer sur le caoutchouc.

Si le montage du caoutchouc neuf pose tout de même des problèmes, dévisser les petites vis se trouvant sur la partie inférieure de l'embout raclette. Enlever le cache décoratif et placer le caoutchouc dans la rainure. Remonter ensuite le cache et le resserrer à l'aide des vis.

## 7 spécifications techniques

Facteur de protection	IPX4
Capacité du réservoir collecteur	70 ml
Durée d'utilisation maximale de la batterie	30 minutes
Tension de batterie	3,7 V
Puissance connectée	10 watts
Durée de charge	3 h

Tension de sortie, chargeur	5 V
Courant de sortie, chargeur	700 mA
Poids	650 grammes
Largeur utile	280 mm
Type de batterie	Lithium

## RECYCLAGE DE LA BATTERIE

- Cet appareil contient une batterie intégrée ; enlever cette batterie avant de jeter l'appareil usagé.

**Attention** : ne pas toucher de points de contact ni de câbles. Risque de court-circuit !

**Attention** : ne pas exposer la batterie à un éclairage solaire direct, à une source de chaleur ou à une flamme. Risque d'explosion !

**Attention** : risque de blessure du fait de court-circuit, brûlure par réaction chimique ou libération de vapeurs dangereuses.

- Ne pas démonter la batterie.
- L'appareil ne doit être ouvert que pour enlever la batterie.
- Retirer la batterie et l'apporter au vendeur ou la jeter à la déchetterie de la commune.

# algemene service- en garantievoorwaarden

**Hoe belangrijk service is, hoeven we je niet te vertellen. We ontwikkelen onze producten zodat je er jarenlang onbezorgd plezier van kan hebben. Ontstaat er toch een probleem, dan vinden we dat je direct een oplossing mag verwachten. Daarom bieden we je op onze producten een omruilservice, bovenop de rechten en vorderingen die je op grond van de wet toekomt. Door een product of onderdeel om te ruilen, besparen we je tijd, moeite en kosten.**

## 2 jaar volledige fabrieksgarantie

1. Op alle producten van Inventum krijg je als consument standaard 2 jaar volledige fabrieksgarantie. Binnen deze periode wordt een defect product of onderdeel altijd gratis omgeruild voor een nieuw exemplaar. Om aanspraak te maken op de 2 jaar volledige fabrieksgarantie, kun je teruggaan naar de winkel waar je het product hebt gekocht of contact opnemen met de consumentenservice van Inventum via het contactformulier op [www.inventum.eu/service-aanvraag](http://www.inventum.eu/service-aanvraag).
2. De garantieperiode van 2 jaar begint te lopen op de datum van aankoop van het product.
3. Voor het recht op garantie dien je een kopie van het originele aankoopbewijs te kunnen overleggen.
4. De garantie geldt uitsluitend bij normaal huishoudelijk gebruik van de Inventum producten binnen Nederland.

## Storingen of defecten buiten de garantieperiode

1. In geval van storingen of defecten aan klein huishoudelijke apparatuur of groot huishoudelijke apparatuur buiten de garantieperiode, kan hiervan melding worden gemaakt bij de consumentenservice via het contactformulier [www.inventum.eu/service-aanvraag](http://www.inventum.eu/service-aanvraag) of door te bellen met de consumentenservice.
2. De consumentenservice kan je vragen het product voor onderzoek of reparatie op te sturen. De kosten van verzending zijn voor jouw rekening.
3. Aan het onderzoek naar de mogelijkheid tot repareren zijn kosten verbonden. Je moet hier vooraf toestemming voor geven.
4. Bij groot huishoudelijke apparatuur kan Inventum op jouw verzoek een witgoedmonteur sturen. De voorrijkosten, onderdeel- en materiaalkosten en arbeidsloon worden dan aan je in rekening gebracht.
5. In geval van opdracht tot reparatie moeten de reparatiekosten vooraf worden voldaan. Bij reparatie door een witgoedmonteur, dienen de kosten van de reparatie ter plaatse bij de monteur, bij voorkeur via pinbetaling, te worden afgerekend.

## Uitgesloten van garantie

1. De hiervoor genoemde garanties gelden niet in geval van:
  - normale slijtage;
  - onoordeelkundig of oneigenlijk gebruik;
  - onvoldoende onderhoud;
  - het niet in acht nemen van de bedienings- en onderhoudsvoorschriften;
  - ondeskundige montage of reparatie door derden of door de consument zelf;
  - door de consument toegepaste niet originele onderdelen;
  - zakelijk of bedrijfsmatig gebruik;
  - het serienummer en/of rating-label is verwijderd.
2. Tevens geldt de garantie niet voor normale verbruiksartikelen, zoals:
  - kneedhaken, bakblikken, (koolstof)filters, etc.;
  - batterijen, lampjes, koolstoffilters, vetfilters enz.;
  - externe verbindingskabels;
  - glazen accessoires en glazen delen zoals ovendeuren;
  - en soortgelijke zaken.
3. Buiten de garantie vallen transportschades, voor zover deze niet door Inventum zijn veroorzaakt. Controleer daarom je nieuwe apparatuur voordat je deze in gebruik neemt. Als je beschadigingen aantreft, dien je deze binnen 5 werkdagen na aankoop te melden bij de winkel waar je het product hebt gekocht, of bij de consumentenservice van Inventum via het contactformulier op de website [www.inventum.eu/service-aanvraag](http://www.inventum.eu/service-aanvraag). Indien transportschades niet binnen deze termijn worden gemeld, aanvaardt Inventum geen enkele aansprakelijkheid ter zake.
4. Van garantie en/of vervanging zijn uitgesloten: defecten aan, verlies en beschadiging aan het apparaat als gevolg van een gebeurtenis die gewoonlijk verzekerd is onder de inboedelverzekering.

## Van belang om te weten

1. Vervanging of herstel van een defect product of een onderdeel daarvan leidt niet tot verlenging van de oorspronkelijke garantietermijn.
2. Indien een klacht ongegrond is, komen alle kosten die daardoor zijn ontstaan voor rekening van de consument.
3. Na verloop van de garantietermijn worden alle kosten voor herstel of vervanging, inclusief administratie-, verzend- en voorrijkosten aan de consument in rekening gebracht.
4. Inventum is niet aansprakelijk voor schade veroorzaakt door van buiten het apparaat ontstane oorzaken, tenzij deze aansprakelijkheid voortvloeit uit dwingendrechtelijke bepalingen.
5. Op deze garantie- en servicevoorwaarden is Nederlands recht van toepassing. Geschillen zullen uitsluitend worden berecht door de bevoegde Nederlandse rechter.

# general terms and conditions of service and warranty

**We do not need to remind you of the importance of service. After all, we develop our products to a standard so that you can enjoy them for many years, without any concerns. If, nevertheless, there is a problem, we believe you are entitled to a solution straight away. Hence our products come with an exchange service, on top of the rights and claims you are entitled to by law. By exchanging a product or part, we save you time, effort and costs.**

## 2-year full manufacturer's warranty

1. Customers enjoy a 2-year full manufacturer's warranty on all Inventum products. Within this period, a faulty product or part will always be exchanged for a new model, free of charge. In order to claim under the 2-year full manufacturer's warranty, you can either return the product to the shop you bought it from or contact the Inventum customer service department via the form at [www.inventum.eu/service-aanvraag](http://www.inventum.eu/service-aanvraag).
2. The 2-year warranty period starts from the date the product is bought.
3. In order to claim under the warranty, you must produce a copy of the original receipt.
4. The warranty applies only to normal domestic use of Inventum products within the Netherlands.

## Breakdowns or faults outside the warranty period

1. Breakdowns or faults in small or large domestic appliances outside the warranty period, can be reported to the customer services department via the form at [www.inventum.eu/service-aanvraag](http://www.inventum.eu/service-aanvraag) or by calling the customer services department.
2. The customer services department may ask you to send the product for inspection or repair. The costs of dispatch will be at your expense.
3. The inspection to establish whether repair is possible involves a charge. You need to grant your permission for this, in advance.
4. In the event of a large domestic appliance, Inventum, at your request, can send out a service engineer. In that case, you will be charged the call-out costs, as well as parts and labour.
5. In the event of an instruction to repair, the repair costs must be paid in advance. In the event of a repair by a service engineer, the costs of the repair must be settled with the engineer onsite, preferably by means of PIN payment.

## Warranty exclusions

1. The following is excluded from the aforesaid warranties:
  - normal wear and tear;
  - improper use or misuse;
  - insufficient maintenance;
  - failure to comply with the operating and maintenance instructions;
  - unprofessional installation or repairs by third parties or the customer himself;
  - non-original parts used by the customer;
  - use for commercial or business purposes;
  - removal of the serial number and/or rating label.
2. In addition, the warranty does not apply to normal consumer goods, such as:
  - dough hooks, baking tins, (carbon) filters, etc.;
  - batteries, bulbs, carbon filters, fat filters etc.;
  - external connection cables;
  - glass accessories and glass parts such as oven doors;
  - and similar items.
3. Transport damage not caused by Inventum is also excluded. Therefore, inspect your new device before starting to use it. If you detect any damage, you must report this to the store where you purchased the product within 5 working days, or to the Inventum customer service department via the form at [www.inventum.eu/service-aanvraag](http://www.inventum.eu/service-aanvraag). If transport damage is not reported within this period, Inventum does not accept any liability in this respect.
4. The following are excluded from warranty and/or replacement: faults, loss of and damage to the device as a result of an event that is normally insured under the home contents insurance.

## Important to know

1. The replacement or repair of a faulty product, or a part thereof, does not lead to an extension of the original warranty period.
2. If a complaint is unfounded, all costs arising from it will be at the customer's expense.
3. Following expiry of the warranty period, all costs of repair or replacement, including administration costs, dispatch and call-out charges, will be charged to the customer.
4. Inventum cannot be held liable for damage caused by external events, unless this liability arises from mandatory statutory provisions.
5. These warranty and service provisions are governed by Dutch law. Disputes will be settled exclusively by the competent Dutch court.

# Allgemeine service- und garantieberingungen

**Wie wichtig Kundenservice ist, brauchen wir Ihnen nicht zu sagen. Wir entwickeln unsere Produkte so, dass Sie jahrelang unbeschwert Freude daran erleben können. Sollte dennoch ein Problem auftreten, dann dürfen Sie unseres Erachtens sofort eine Lösung erwarten. Darum bieten wir Ihnen auf all unsere Produkte einen Umtauschservice an, zusätzlich zu den Rechten und Ansprüchen, die Ihnen gesetzlich zustehen. Durch den Umtausch eines Produktes oder Geräteteils ersparen wir Ihnen Zeit, Mühe und Kosten.**

## Zwei Jahre volle Werksgarantie

1. Auf alle Produkte von Inventum erhalten Sie als Konsument standardmäßig zwei Jahre volle Werksgarantie. Innerhalb dieses Zeitraums wird ein defektes Produkt oder Geräteteil in jedem Fall gratis gegen ein neues Exemplar umgetauscht. Um Ihren Anspruch auf die zweijährige volle Werksgarantie geltend zu machen, wenden Sie sich an das Geschäft, bei dem Sie das Produkt gekauft haben, oder kontaktieren Sie den Kundenservice von Inventum mittels des Formulars auf der Seite [www.inventum.eu/service-aanvraag](http://www.inventum.eu/service-aanvraag).
2. Die Garantiezeit von zwei Jahren beginnt am Datum des Ankaufs des Produktes.
3. Zur Geltendmachung des Garantieanspruches ist eine Kopie des Originalkaufbeleges vorzulegen.
4. Die Garantie gilt ausschließlich bei normalem Hausgebrauch der Inventum Produkte innerhalb der Niederlande.

## Störungen oder Defekte außerhalb der Garantiezeit

1. Im Falle von Störungen oder Defekten an kleinen oder großen Haushaltsgeräten außerhalb der Garantiezeit kann dies beim Kundenservice mittels des Formulars [www.inventum.eu/service-aanvraag](http://www.inventum.eu/service-aanvraag) oder durch einen Anruf beim Kundenservice gemeldet werden.
2. Der Kundenservice bittet Sie möglicherweise, das Produkt für eine Überprüfung oder Reparatur einzusenden. Die Versandkosten gehen auf Ihre Rechnung.
3. Mit der Überprüfung, ob eine Reparatur möglich ist, sind Kosten verbunden, zu denen Sie im Voraus Ihre Zustimmung geben müssen.
4. Bei großen Haushaltsgeräten kann Inventum auf Ihr Ersuchen hin einen Haushaltsgerätemonteur beauftragen. Die Kosten für die Anfahrt, die Ersatzteile und das Material sowie der Arbeitslohn werden Ihnen dann in Rechnung gestellt.
5. Im Falle eines Reparaturauftrages müssen die Reparaturkosten vorab bezahlt werden. Bei einer Reparatur durch einen Haushaltsgerätemonteur müssen die Kosten der Reparatur vor Ort beim Monteur, vorzugsweise durch elektronische Zahlung, beglichen werden.

## Garantieausschluss

1. Die oben genannten Garantien gelten nicht im Falle von:
  - normalem Verschleiß;
  - unsachgemäßem oder zweckwidrigem Gebrauch;
  - unzureichender Wartung;
  - Nichtbeachtung der Bedienungs- und Wartungsvorschriften;
  - unfachmännischer Montage oder Reparatur durch Dritte oder den Konsumenten selbst;
  - Verwendung von Nichtoriginalteilen durch den Konsumenten;
  - geschäftlicher oder gewerblicher Nutzung;
  - Entfernung der Seriennummer und/oder des Typenschildes.
2. Gleichzeitig gilt die Garantie nicht für normale Konsumartikel wie z.B.:
  - Knetbacken, Backbleche, (Kohlenstoff-)Filter u.Ä.;
  - Batterien, Glühbirnen, Kohlenstofffilter, Fettfilter usw.;
  - externe Verbindungskabel;
  - Glaszubehör und Glasteile wie z.B. Ofentüren;
  - sowie ähnliche Artikel.
3. Nicht von der Garantie abgedeckt sind Transportschäden, sofern diese nicht von Inventum verursacht wurden. Kontrollieren Sie darum Ihr neues Gerät, bevor Sie es in Gebrauch nehmen. Sollten Sie Beschädigungen feststellen, sind diese innerhalb von fünf Werktagen nach Ankauf beim Geschäft zu melden, bei dem Sie das Produkt gekauft haben, oder beim Kundenservice von Inventum mittels des Formulars auf der Seite [www.inventum.eu/service-aanvraag](http://www.inventum.eu/service-aanvraag). Falls Transportschäden nicht innerhalb dieser Frist gemeldet werden, übernimmt Inventum diesbezüglich keinerlei Haftung.
4. Von der Garantie und/oder einem Ersatz ausgeschlossen sind: Defekte, Verlust oder Beschädigung des Gerätes infolge eines Vorfalls, der normalerweise von der Hausratversicherung abgedeckt ist.

## Wichtige Informationen

1. Der Ersatz oder die Ausbesserung eines defekten Produktes oder eines seiner Geräteteile hat nicht eine Verlängerung der ursprünglichen Garantiefrist zur Folge.
2. Falls eine Reklamation unbegründet ist, gehen alle Kosten, die dadurch entstanden sind, auf Rechnung des Konsumenten.
3. Nach Ablauf der Garantiefrist werden alle Kosten für die Ausbesserung oder den Ersatz, einschließlich der Verwaltungs-, Versand- und Anfahrtskosten, dem Konsumenten in Rechnung gestellt.
4. Inventum übernimmt auch keine Haftung für Schäden aus außerhalb des Gerätes entstandenen Ursachen, es sei denn, dass sich diese Haftung aus zwingenden Rechtsvorschriften ergibt.
5. Auf diese Garantie- und Servicebedingungen ist niederländisches Recht anwendbar. Rechtsstreitigkeiten unterliegen ausschließlich dem Urteil des zuständigen niederländischen Richters.



# conditions générales de garantie et de service après-vente

**Plus besoin de vous dire à quel point le service après-vente est important. Nous développons nos produits pour que vous puissiez en profiter sans souci et avec plaisir pendant de longues années. Si, toutefois, un produit pose des problèmes, nous y remédions immédiatement. C'est pourquoi nous vous offrons un service d'échange pour nos produits, sans oublier les droits et réclamations qui vous reviennent en vertu de la loi. L'échange d'un produit ou d'une pièce vous fait économiser du temps, des efforts et de l'argent.**

## 2 ans de garantie complète de fabrication

1. Une garantie complète de fabrication de 2 ans est accordée au consommateur pour tous les produits d'Inventum. Pendant cette période, un produit défectueux ou une pièce défectueuse peut toujours être échangé(e) gratuitement contre un nouvel exemplaire. Pour pouvoir revendiquer la garantie complète de fabrication de 2 ans, vous pouvez retourner au magasin où vous avez acheté le produit ou contacter le service des consommateurs d'Inventum par le biais du formulaire sur [www.inventum.eu/service-aanvraag](http://www.inventum.eu/service-aanvraag).
2. La période de garantie de 2 ans commence à courir à partir de la date d'achat du produit.
3. Pour avoir droit à la garantie, il faut remettre une copie du bon d'achat original.
4. La garantie s'applique seulement à un usage ménager normal des produits Inventum aux Pays-Bas.

## Pannes ou défauts en dehors de la période de garantie

1. Le signalement de pannes ou de défauts des petits appareils ménagers ou de gros appareils ménagers en dehors de la période de garantie pourra être fait auprès du service des consommateurs par le biais du formulaire [www.inventum.eu/service-aanvraag](http://www.inventum.eu/service-aanvraag) ou en appelant le service des consommateurs.
2. Le service des consommateurs peut vous demander d'envoyer le produit pour examen ou réparation. Les frais d'envoi seront portés à votre compte.
3. Des frais sont liés à l'examen des possibilités de réparation. Il faut en demander l'autorisation préalable.
4. À votre demande, Inventum peut envoyer un monteur en électroménager en cas de gros appareils ménagers. Les frais de déplacement, les frais de la pièce et de matériel et les frais de salaire seront portés à votre compte.
5. En cas de demande de réparation, les frais de réparation devront être payés au préalable. En cas de réparation par un monteur en électroménager, les frais de la réparation sur place par le monteur devront être payés de préférence par paiement PIN.

## Sont exclus de la garantie

1. Les garanties précitées ne s'appliquent pas aux cas suivants :
  - L'usure normale ;
  - Une utilisation inappropriée ou abusive ;
  - Un entretien insuffisant ;
  - Un non-respect des prescriptions de commande et d'entretien ;
  - Un montage ou une réparation incompétent(e) effectué(e) par des tiers ou par le consommateur en personne ;
  - Des pièces non originales utilisées par le consommateur ;
  - Un usage commercial ou professionnel ;
  - Le numéro de série et/ou la plaque signalétique est retiré(e).
2. De plus, la garantie ne s'applique pas aux articles de consommation normaux, tels que :
  - Des crochets pétrisseurs, des plaques à pâtisserie, des filtres(carbone), etc. ;
  - Des piles, des lampes, des filtres carbone, des filtres graisse, etc. ;
  - Des câbles de liaison externes ;
  - Des accessoires en verre et des pièces en verre comme les portes de fours ;
  - Et des articles similaires.
3. Les dommages causés par le transport ne sont pas couverts par la garantie, dans la mesure où ils n'ont pas été causés par Inventum. Contrôlez donc votre nouvel appareil avant de l'utiliser. Si le produit est endommagé, il faudra signaler ces dommages dans les 5 jours ouvrables suivant l'achat auprès du magasin où vous avez acheté le produit ou auprès du service des consommateurs par le biais du formulaire sur [www.inventum.eu/service-aanvraag](http://www.inventum.eu/service-aanvraag). Inventum n'assurera aucune responsabilité, si les dommages causés par le transport ne sont pas signalés dans ce délai.
4. Sont exclus de la garantie et/ou du remplacement : les défauts, la perte et les dommages subis par l'appareil à la suite d'un événement habituellement assuré par l'assurance du mobilier.

## Important à savoir

1. Le remplacement ou la réparation d'un produit défectueux ou d'une pièce défectueuse n'entraîne pas un prolongement du délai de garantie initial.
2. Si une réclamation n'est pas fondée, tous les frais occasionnés à cet effet seront portés au compte du consommateur.
3. Une fois que le délai de garantie aura expiré, tous les frais liés à la réparation ou au remplacement, y compris, les frais administratifs, les frais d'envoi et de déplacement, seront portés au compte du consommateur.
4. Inventum n'est pas responsable des dommages causés par des facteurs externes à l'appareil, à moins que cette responsabilité découle de dispositions à caractère impératif.
5. Le droit néerlandais s'applique à ces conditions de garantie et de service après-vente. Les litiges seront exclusivement tranchés par le juge néerlandais compétent.







**klein** huishoudelijk



**witgoed** vrijstaand



**witgoed** inbouw



**persoonlijke** verzorging

**Inventum Huishoudelijke  
Apparaten B.V.**

Meander 861  
6825 MH Arnhem  
T 0800 -4583688

[info@inventum.eu](mailto:info@inventum.eu)  
[www.inventum.eu](http://www.inventum.eu)

[twitter.com/inventum1908](https://twitter.com/inventum1908)  
[facebook.com/inventum1908](https://facebook.com/inventum1908)  
[youtube.com/inventum1908](https://youtube.com/inventum1908)

