

INVENTUM

maakt 't moment

MICROWAVE OVEN • KOMBI-MIKROWELLE • FOUR MICRO-ONDES COMBINÉ

combi magnetron

MN259C



- gebruiksaanwijzing
- instruction manual
- Gebrauchsanleitung
- mode d'emploi

5 JAAR
INVENTUM
GARANTIE

OMRUIL
SERVICE

OER
HOLLANDS
SINDS 1908

Nederlands

1. veiligheidsvoorschriften	pagina 4	11. snelstart	pagina 11
2. product omschrijving	pagina 8	12. voorgeprogrammeerde menu's	pagina 11
3. ingebruikname	pagina 8	13. ontdooien	pagina 13
4. klok instellen	pagina 9	14. kinderslot	pagina 13
5. kookwekker instellen	pagina 9	15. extra's	pagina 13
6. koken in de magnetron	pagina 9	16. reiniging & onderhoud	pagina 13
7. grillen of combinatie koken	pagina 10	17. problemen & oplossingen	pagina 14
8. hete lucht met voorverwarm-functie	pagina 10	18. technische specificaties	pagina 14
9. hete lucht zonder voorverwarmen	pagina 10	<i>Garantie & service</i>	<i>pagina 48</i>
10. koken met meerdere functies	pagina 11		

English

1. safety instructions	page 16	11. quick start	page 22
2. appliance description	page 20	12. auto menu	page 23
3. before first use	page 20	13. defrosting	page 24
4. setting the clock	page 21	14. parental control	page 24
5. setting the kitchen timer	page 21	15. extra	page 24
6. cooking in the microwave	page 21	16. cleaning & maintenance	page 24
7. grill or combination cooking	page 21	17. problems & solutions	page 25
8. convection with preheating function	page 22	18. technical specifications	page 25
9. convection without preheating	page 22	<i>Guarantee & after sales Service</i>	<i>page 50</i>
10. multi-stage cooking	page 22		

Deutsch

1. Sicherheitsvorschriften	Seite 26	11. Schnellstart	Seite 33
2. Produktbeschreibung	Seite 30	12. Vorprogrammierte Menüs	Seite 33
3. Inbetriebnahme	Seite 30	13. Auftauen	Seite 35
4. Uhr einstellen	Seite 31	14. Kindersicherung	Seite 35
5. Küchenwecker einstellen	Seite 31	15. Extras	Seite 35
6. Zubereitung in der Mikrowelle	Seite 31	16. Reinigung & Wartung	Seite 36
7. Grillen oder Kombination von Funktionen	Seite 32	17. Störungen & Lösungen	Seite 36
8. Heißluft mit Vorheizfunktion	Seite 32	18. Technische Daten	Seite 36
9. Heißluft ohne Vorheizen	Seite 32	<i>Garantie & Service</i>	<i>Seite 52</i>
10. Zubereitung mit mehreren Funktionen	Seite 33		

Français

1. Consignes de sécurité	page 37	11. Démarrage rapide	page 44
2. Description du produit	page 41	12. Menus préprogrammés	page 44
3. Mise en service	page 41	13. Dégrivage	page 46
4. Réglage de l'horloge	page 42	14. Verrouillage enfant	page 46
5. Réglage du minuteur de cuisson	page 42	15. Suppléments	page 46
6. Cuisson dans le micro-ondes	page 42	16. Nettoyage et entretien	page 46
7. Gril ou cuisson combinée	page 43	17. Problèmes et solutions	page 47
8. Air chaud avec fonction de préchauffage	page 43	18. Spécifications techniques	page 47
9. Air chaud sans fonction de préchauffage	page 43	<i>Garantie et service après-vente</i>	<i>page 54</i>
10. Cuisson avec plusieurs fonctions	page 44		

1 veiligheidsvoorschriften

- **Lees eerst de gebruiksaanwijzing aandachtig en geheel door voordat u het apparaat gaat gebruiken en bewaar deze zorgvuldig voor latere raadpleging.**
- Gebruik dit apparaat uitsluitend voor de in de gebruiksaanwijzing beschreven doeleinden. Gebruik geen agressieve reinigingsmiddelen in dit apparaat. Deze magnetron is alleen geschikt om te verwarmen. Het apparaat is niet geschikt voor industrieel of laboratorium gebruik.
- Probeer de magnetron niet te gebruiken met de deur open. Dit kan resulteren in een gevaarlijke blootstelling aan micro-energie. De veiligheidshaken niet stuk maken of aanpassen.
- Plaats geen voorwerp tussen de deur van de magnetron. Zorg ervoor dat de deur en de afdichting altijd schoon blijven.
- **⚠ Let op:** Als de deur of de afdichting beschadigd is, mag de magnetron niet meer gebruikt worden totdat deze gemaakt is door een expert.
- **⚠ Let op:** Vloeistoffen en ander voedsel mogen niet opgewarmd worden in gesloten conservenblikken, omdat deze kunnen exploderen door de druk.
- **⚠ Let op:** Reparaties aan elektrische apparaten dienen uitsluitend door vakmensen uitgevoerd te worden. Het is gevaarlijk om een reparatie uit te voeren waarbij de behuizing van het apparaat geopend moet worden. De behuizing beschermt tegen blootstelling aan micro-energie.
- Het apparaat buiten bereik van kinderen houden. Kinderen beseffen de gevaren niet, die kunnen ontstaan bij het omgaan met elektrische apparaten. Laat kinderen daarom nooit zonder toezicht met elektrische apparaten werken. Houd het apparaat en het snoer buiten bereik van kinderen jonger dan 8 jaar.
- Het apparaat kan worden gebruikt door kinderen van 8 jaar en ouder en door personen met beperkte fysieke, zintuiglijke of mentale vermogens of gebrek aan ervaring of kennis, wanneer zij het apparaat onder toezicht gebruiken of zijn geïnstrueerd over het veilige gebruik ervan en zij de daaruit voortkomende gevaren begrijpen.
- Kinderen mogen niet met het apparaat spelen.
- Het apparaat mag niet door kinderen worden gereinigd of onderhouden, tenzij dit onder toezicht gebeurt.
- Gebruik alleen materialen die geschikt zijn voor gebruik in de

magnetron.

- Schakel de magnetron nooit in als deze leeg is.
- De magnetron moet regelmatig gereinigd worden en verwijder voedselresten.
- Houd de magnetron in de gaten wanneer u voedsel verwarmt in een plastic of papieren bakje. Het kan namelijk spontaan ontbranden.
- In geval van rook de magnetron uitschakelen en de stekker uit het stopcontact verwijderen. Houd de deur gesloten om de vlammen te verstikken.
- Laat het voedsel niet te gaar worden.
- Gebruik de binnenkant van de magnetron niet als opbergruimte. Bewaar er geen koekjes, brood, etc. in.
- Verwijder metalen sluitstrips en metalen handgrepen van papieren of plastic bakjes/zakjes voordat deze in de magnetron geplaatst wordt.
- Installeer de magnetron alleen volgens de instructies.
- Eieren in de schaal en hard gekookte eieren mogen niet in de magnetron verwarmd worden, omdat ze kunnen exploderen. Zelfs nadat de magnetron al uitgeschakeld is.
- Gebruik het apparaat niet wanneer de stekker, het snoer of het apparaat beschadigd is, of wanneer het apparaat niet meer naar behoren functioneert of wanneer het gevallen of op een andere manier beschadigd is. Raadpleeg dan de winkelier of onze technische dienst. In geen geval de stekker of het snoer zelf vervangen.
- Het apparaat uitsluitend binnenshuis gebruiken en opbergen.
- De magnetron niet gebruiken in de buurt van water, een vochtige kelder/ garage of in de buurt van een zwembad.
- ⚠ Vermijdt het aanraken van de warme oppervlakken wanneer het apparaat ingeschakeld is. **De binnenkant wordt heet!**
- De ventilatieopeningen nooit afdekken.
- Het netsnoer nooit scherp buigen of over hete delen laten lopen.
- Het niet schoon houden van de magnetron kan leiden tot slijtage wat weer effect heeft op de levensduur en kan resulteren in gevaarlijke situaties.
- De inhoud van babyflessen en potjes babyvoeding moeten doorgeroerd of geschud worden voor de consumptie. Controleer de temperatuur om brandwonden te voorkomen.
- ⚠ **Let op:** Het verwarmen van vloeistoffen kan resulteren in explosief overkoken van de vloeistof. Ook nadat de magnetron al uitgeschakeld is. Let goed op als het kopje of bakje uit de magnetron gehaald wordt. Plaats daarom altijd een kunststof of keramieken lepeltje in het kopje tijdens het verwarmen.

- De magnetron is niet geschikt om gebruikt te worden met een timer of een aparte afstandsbediening.
- Zorg er altijd voor dat het apparaat op een stevige, vlakke ondergrond staat.
- Sluit het apparaat alleen aan op wisselstroom, op een randgeaarde wandcontactdoos, met een netspanning overeenkomstig met de informatie aangegeven op het typeplaatje van het apparaat.
- Laat het apparaat niet onbeheerd achter indien het apparaat in werking is.
- Indien u het apparaat wilt verplaatsen, dient u ervoor te zorgen dat het apparaat uitgeschakeld is. U dient bij het verplaatsen van het apparaat beide handen te gebruiken.
- Het apparaat nooit gebruiken met onderdelen die niet door de fabrikant zijn aanbevolen of geleverd.
- Niet aan het snoer c.q. het apparaat trekken om de stekker uit de wandcontactdoos te halen. Het apparaat nooit met natte of vochtige handen aanraken.
- Als u besluit het apparaat, vanwege een defect, niet langer te gebruiken, adviseren wij u, nadat u de stekker uit de wandcontactdoos heeft verwijderd, het snoer af te knippen. Breng het apparaat naar de betreffende afvalverwerkingsafdeling van uw gemeente.
- Indien het apparaat na het inschakelen niet functioneert, dan kan de zekering of de aardlekschakelaar in de elektra verdeelkast zijn aangesproken. De groep kan te zwaar zijn belast of een aardlekstroom kan zijn opgetreden.
- Ga bij storing nooit zelf repareren; het doorslaan van de beveiliging in het apparaat kan duiden op een defect, dat niet wordt verholpen door verwijdering of vervanging van deze beveiliging. Het is noodzakelijk dat er uitsluitend originele onderdelen gebruikt worden.
- Dompel het apparaat, het snoer of de stekker nooit onder in water.
- Dit apparaat is uitsluitend geschikt voor huishoudelijk gebruik. Wanneer het apparaat oneigenlijk gebruikt wordt, kan er bij eventuele defecten geen aanspraak op schadevergoeding worden gemaakt en vervalt het recht op garantie.
- Dit apparaat is bedoeld voor huishoudelijk en soortgelijk gebruik, zoals:
 - in personeelkeukens, in winkels, kantoren en andere werkomgevingen;
 - door gasten in hotels, motels en andere residentiële omgevingen;
 - in Bed&Breakfast type omgevingen;
 - boerderijen.

- De magnetron is alleen geschikt voor het verwarmen van voedsel en dranken. Het drogen van voedsel of kleding en het verwarmen van warmtekussens, pantoffels, sponzen, vochtige doeken e.d. kunnen een gevaar vormen voor letsel, ontsteking of brand.
- Gebruik nooit een hogedruk- of stoomreiniger voor het reinigen van de magnetron.
- Let op met de volgende materialen of ze wel of niet in de magnetron gebruikt mogen worden:

- aluminium folie	ja*
- papier	ja**
- huishoudfolie	ja
- aluminium bak	nee
- magnetron servies	ja
- hittebestendig plastic	ja
- ongeglazuurd aardewerk	nee
- metalen kookgerei	nee
- Ovenvast glas en keramiek	ja
- normaal glas	ja
- metalen sluitstrip	nee
- bord met metalen sierrand	nee
- kwikthermometer	nee
- afgesloten pot	nee***
- fles met nauwe hals	nee
- braadzak	ja

* Gebruik kleine stukjes om te voorkomen dat dunnere gedeelten van bijvoorbeeld kip te snel gaar worden.

** Gebruik niet gedecoreerd keukenpapier voor het afdekken van voedsel en voor de opname van vetten.

*** Verwijder het deksel en let op dat de pot niet te lang verwarmd wordt. Het glas kan barsten.

-  Klein huishoudelijke apparaten horen niet in de vuilnisbak. Breng ze naar de betreffende afvalverwerkingsafdeling van uw gemeente.

2 product omschrijving

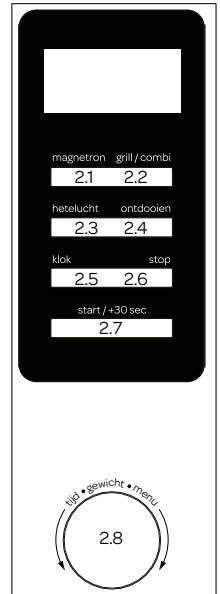
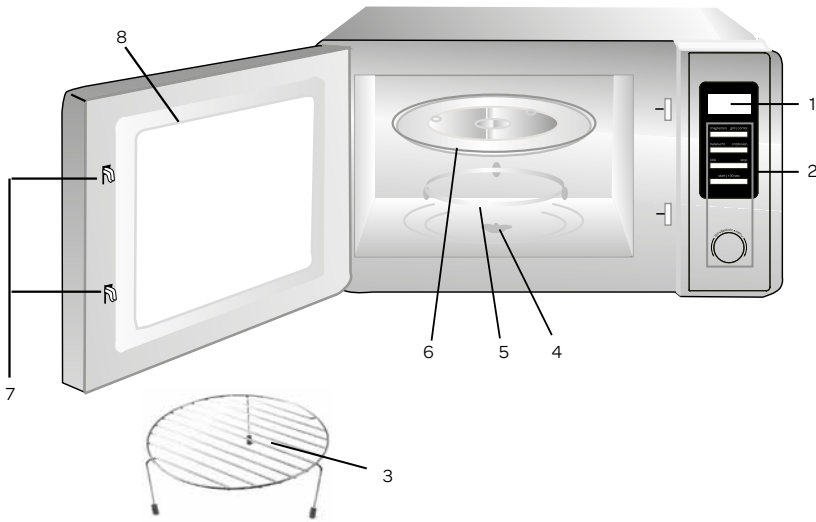

- | | |
|--|--|
| 1. Display | 2.1 Knop voor magnetronfunctie |
| 2. Bedieningspaneel | 2.2 Knop voor grill en combinatiestand-functie |
| 3. Rooster (alleen met grill/hete lucht functie gebruiken) | 2.3 Knop voor hete lucht functie |
| 4. Nokje voor draaiplateau | 2.4 Knop voor ontdooi-functie |
| 5. Ring voor draaiplateau | 2.5 Knop voor de klok |
| 6. Draaiplateau | 2.6 STOP-knop en resetknop |
| 7. Deur met handgreep en veiligheidshaken | 2.7 START/ +30 SEC-knop |
| 8. Kijkvenster | 2.8 Instelknop of kiezen van een menu |

3 ingebruikname

Voor dat u het apparaat voor de eerste maal in gebruik neemt, dient u als volgt te werk te gaan: pak de combi magnetron voorzichtig uit en verwijder al het verpakkingsmateriaal. De verpakking (plastic zakken en karton) buiten het bereik van kinderen houden. Controleer na het uitpakken het apparaat zorgvuldig op uiterlijke schade, mogelijk ontstaan tijdens transport. Plaats het apparaat op een stevige, vlakke ondergrond en let op dat er genoeg ruimte omheen is voor voldoende ventilatie.

De minimum installatiehoogte is 85 cm. Er moet 30 cm ruimte aan de bovenkant vrij zijn en een minimum van 20 cm tussen de combi magnetron en eventueel aangrenzende muren. Verwijder de stelvoetjes niet van de combi magnetron. De ventilatieopeningen niet afdekken.

Het gebruik van de combi magnetron kan het signaal van uw televisie en radio verstoren. Plaats de combi magnetron dus niet in de buurt van dergelijke apparatuur. Plaats de combi magnetron niet in de buurt van warmtebronnen zoals verwarming of fornuis.

Reinig de combi magnetron en de accessoires met een licht vochtige doek. De machine is nu klaar voor gebruik. De combi magnetron kan bij het eerste gebruik "nieuw" ruiken, dit is volkomen normaal, kan geen kwaad en zal vanzelf verdwijnen.

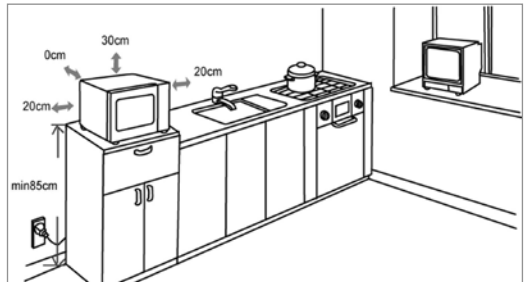

Controleer of de spanning overeenkomt met die vermeld is op het typeplaatje en steek de stekker in het stopcontact.

Attentie! Het witte plaatje rechts in de magnetron zorgt voor de verdeling van de microgolven in de magnetron. Deze mag u nooit verwijderen.



4 klok instellen

Zodra u de stekker van de combimagnetron in het stopcontact heeft gedaan, verschijnt op het display 0:00 en u hoort een keer een piepsignaal.

- Druk één keer op de knop **KLOK**. In het display staat nu 00:00.
- Draai  om het juiste uur in te stellen - 0-23 (24 uurs klok).
- Druk nogmaals op de knop **KLOK**, de minuten zullen knipperen.
- Draai  om de juiste minuten in te stellen - 0-59.
- Druk nogmaals op de knop **KLOK** om de juiste tijd te bevestigen. De dubbele punt tussen de uren en de minuten zal gaan knipperen.



- Als de klok niet ingesteld is, zal deze ook niet functioneren. Het display zal op 0:00 blijven staan.

- Als de knop STOP ingedrukt wordt tijdens het instellen van de klok, zal het display weer terug springen op de vorige ingave.

5 kookwekker instellen

- Druk twee keer op de knop **KLOK**. In het display staat nu 00:00.
- Draai  om het juiste aantal minuten in te stellen. De maximum tijd is 95 minuten.
- Druk op de knop **START/+30 SEC.** om de instelling te bevestigen.
- Wanneer de ingestelde tijd afgelopen is, klinkt er vijf keer een piepsignaal en het display springt weer terug naar de huidige tijd.

6 koken in de magnetron



- Druk op de knop **MAGNETRON** en op het display verschijnt P100. Druk herhaaldelijk op de knop **MAGNETRON** om het wattage te wijzigen of doe dit met de draaiknop  - P100-P80-P50-P30-P10.
- Druk op de knop **START/+30 SEC.** om de instelling van het wattage te bevestigen.
- Draai  om de juiste kooktijd in te stellen. De kooktijd kan van 0:05 tot 95:00 ingesteld worden.
- Druk op de knop **START/+30 SEC.** om de instelling van de kooktijd te bevestigen en de magnetron te starten.

Magnetronvermogen	Toepassing
P10 = 90 Watt	Zacht maken van boter of ijs
P30 = 270 Watt	Soep, stampot of ontdooien
P50 = 450 Watt	Stampot, vis
P80 = 720 Watt	Rijst, vis, kip, gehakt
P100 = 900 Watt	Opwarmen, melk, water koken, groenten, drankjes heet maken

De stappen van het instellen van de tijd is als volgt:



0-1 minuut	: 5 seconden
1-5 minuten	: 10 seconden
5-10 minuten	: 30 seconden
10-30 minuten	: 1 minuut
30-95 minuten	: 5 minuten

7 grillen of combinatie koken

- Druk op de knop **GRILL/COMBI** en op het display verschijnt **G-1**. Druk herhaaldelijk op de knop **GRILL/COMBI** om het programma te wijzigen of doe dit met de draaiknop  - G-1, C-1, C-2, C-3 of C-4.
- Druk op de knop **START/+30 SEC.** om de instelling van het programma te bevestigen.
- Draai  om de juiste kooktijd in te stellen. De kooktijd kan van 0:05 tot 95:00 ingesteld worden.
- Druk wederom op de knop **START/+30 SEC.** om het programma te starten.



Extra: Als de grill ingesteld is op bijvoorbeeld 10 minuten dan zal er twee keer een piepsignaal klinken halverwege de grilltijd om aan te geven dat het gerecht omgedraaid moet worden.

Sluit de deur als het gerecht gedraaid is en druk op de knop **START/+30 SEC.** om het gerecht verder te grillen.

Grill en combinatiestanden			
Display	Magnetron 	Grill 	Hete lucht 
G-1		●	
C-1	●		●
C-2	●	●	
C-3		●	●
C-4	●	●	●

8 hete lucht met voorverwarm-functie

Het koken met hete lucht werkt hetzelfde als een traditionele oven. De magnetron wordt niet gebruikt. Voordat het gerecht in de oven geplaatst wordt, adviseren wij u de oven voor te verwarmen.

- Druk op de knop **HETE LUCHT** en op het display knippert **150°C**.
- Druk herhaaldelijk op de knop **HETE LUCHT** om de temperatuur te wijzigen of doe dit met de draaiknop . De temperatuur kan ingesteld worden van 150 tot 240°C.
- Druk op de knop **START/+30 SEC.** om de temperatuur te bevestigen.
- Druk nogmaals op de knop **START/+30 SEC.** om het voorverwarmen te starten. Wanneer de ingestelde temperatuur bereikt is, zal het piepsignaal twee keer klinken om u er aan te herinneren het gerecht in de oven te plaatsen. De ingestelde temperatuur zal knipperen.
- Plaats het gerecht in de oven, sluit de deur en stel met de draaiknop  de gewenste tijd in. Het maximum is 95 minuten.
- Druk op de knop **START/+30 SEC.** om het bakken te starten.

Extra:

- Er kan geen baktijd ingesteld worden totdat de ingestelde voorverwarmtemperatuur bereikt is. Zodra de oven voorverwarmd is, moet de deur geopend worden om de baktijd in te stellen.
- Als er na vijf minuten nog geen tijd ingesteld is, zal de oven stoppen met voorverwarmen. Het piepsignaal klinkt vijf keer en het display springt terug naar de klok.



9 hete lucht zonder voorverwarmen

- Druk op de knop **HETE LUCHT** en op het display knippert **150°C**.
- Druk herhaaldelijk op de knop **HETE LUCHT** om de temperatuur te wijzigen of doe dit met de draaiknop .
De temperatuur kan ingesteld worden van 150 tot 240°C.
- Druk op de knop **START/+30 SEC.** om de temperatuur te bevestigen.
- Stel met de draaiknop  de gewenste baktijd in. Het maximum is 95 minuten.
- Druk op de knop **START/+30 SEC.** om het bakken te starten.

10 koken met meerdere functies

Met de combimagnetron kunnen maximaal twee functies tegelijk gebruikt worden. Als één van de functies ontdooien is dan zal deze als eerste ingesteld moeten worden. Het piepsignaal klinkt eenmaal na elke stap en voordat de volgende begint.

Voorbeeld: als u voedsel gedurende 5 minuten wilt ontdooien en het daarna wilt opwarmen op 80% magnetronvermogen gedurende 7 minuten, moet u de volgende stappen volgen:



- Druk twee keer op de knop **ONTDOOIEN** en op het display verschijnt **d-2**.
- Stel met de draaiknop  de ontdooitijd op 5 minuten.
- Druk een keer op **MAGNETRON** en zet met de draaiknop  het magnetronvermogen op 80% - **P80**.
- Druk op de knop **START/+30 SEC.** om de instelling te bevestigen.
- Stel met de draaiknop  de opwarmtijd op 7 minuten.
- Druk op de knop **START/+30 SEC.** om het koken te starten.

11 snelstart

- Druk op de knop **START/+30 SEC.** om snel op te warmen op vol vermogen (900 Watt) gedurende 30 seconden. Bij het herhaaldelijk drukken op dezelfde knop wordt de tijd telkens met 30 seconden verlengd. Het maximum is 95 minuten.
of
- Draai de knop  naar links om direct de gewenste opwarmtijd in te stellen en druk op de knop **START/+ 30 SEC.** om de magnetron op vol vermogen (900 Watt) te gebruiken.
- Druk tijdens het gebruik van magnetron, grill, hete lucht en combinatiestanden op de knop **START/+30 SEC.** om de kooktijd op vol vermogen met 30 seconden te verlengen. Bij het herhaaldelijk drukken op dezelfde knop wordt de tijd telkens met 30 seconden verlengd.

Extra:
• Deze functie werkt niet tijdens het ontdooien of tijdens het gebruik van een voorgeprogrammeerd menu.







12 voorgeprogrammeerde menu's

- Draai de knop  naar rechts om het juiste menu te kiezen en A 1, A 2, A 3.... A 10 verschijnt in het display.
- Druk op de knop **START/+30 SEC.** om het juiste menu te bevestigen.
- Stel met de draaiknop  het gewenste gewicht in van het menu en in het display verschijnt g.
- Druk op de knop **START/+30 SEC.** om het menu te starten.

Extra:
• Plaats de cake niet direct in de oven wanneer u het menu **A 8 - cake** kiest. De oven moet eerst voorverwarmen tot 180°C. Na een aantal minuten zal tweemaal het piepsignaal klinken om aan te geven dat de cake in de oven geplaatst kan worden. Nadat de cake in de oven geplaatst is, druk nogmaals op de knop **START/+30 SEC.** om het bakken van de cake te starten. De tijd zal aftellen en de cake wordt mooi gebakken.- Tijdens het bereiden van **kip** met menu **A 10**, zal het piepsignaal tweemaal klinken. Dat is normaal. Om een goed resultaat te krijgen tijdens het grillen moet u de kip omdraaien. Sluit de deur en druk nogmaals op de knop **START/+30 SEC.** om het grillen door te laten gaan. Onderneemt u geen actie dan zal de oven gewoon blijven grillen.

Kijk op de volgende pagina voor het uitgebreide menu-overzicht.

Overzicht voorgeprogrammeerde menu's

Menu	Gewicht (g)	Display	Gebruikte stand
A 1 AUTOMATISCH OPWARMEN	150 g	150	MAGNETRON P100
	250 g	250	
	350 g	350	
	450 g	450	
	600 g	600	
A 2 AARDAPPELS	1 (± 230 g)	1	MAGNETRON P100
	2 (± 460 g)	2	
	3 (± 690 g)	3	
A 3 VLEES	150 g	150	MAGNETRON P100
	300 g	300	
	450 g	450	
	600 g	600	
A 4 GROENTEN	150 g	150	MAGNETRON P100
	350 g	350	
	500 g	500	
A 5 VIS	150 g	150	MAGNETRON P80
	250 g	250	
	350 g	350	
	450 g	450	
	650 g	650	
A 6 PASTA	50 g (met 450 ml. water)	50	MAGNETRON P80
	100 g (met 800 ml. water)	100	
	150 g (met 1200 ml. water)	150	
A 7 SOEP	200 ml	200	MAGNETRON P100
	400 ml	400	
	600 ml	600	
A 8 CAKE	475 g	475	HETE LUCHT MET VOORVERWARMEN OP 180°C
A 9 PIZZA	200 g	200	C-4   
	300 g	300	
	400 g	400	
A 10 KIP	500 g	500	C-4   
	750 g	750	
	1000 g	1000	
	1200 g	1200	

13 ontdooien

- Druk eenmaal op de knop **ONTDOOIEN** om te ontdooien op gewicht. In het display verschijnt **d-1**.
- Selecteer met de draaiknop  het gewicht van het te ontdooien voedsel. Het gewicht moet tussen de 100 en 2000 gram zijn.
- Druk op de knop **START/+30 SEC.** om het ontdooien te starten.

- Druk tweemaal op de knop **ONTDOOIEN** om te ontdooien op tijd. In het display verschijnt **d-2**.
- Selecteer met de draaiknop  de gewenste ontdooitijd. De maximum tijd is 95 minuten.
- Druk op de knop **START/+30 SEC.** om het ontdooien te starten.

14 kinderslot

De combimagnetron is voorzien van een kinderslot. Daarmee blokkeert u de complete bediening en kan uw kind het apparaat niet per ongeluk aan zetten.

Kinderslot activeren:

Om de combimagnetron op het kinderslot te zetten, drukt u gedurende 3 seconden op de knop STOP. Er klinkt een lange pieptoon en op het display verschijnt . Het display geeft de huidige tijd aan als deze ingesteld is of 0:00.

Kinderslot verwijderen:

Om het kinderslot weer te de-activeren, drukt u gedurende 3 seconden op de knop STOP. Er klinkt een lange pieptoon. Het teken  verdwijnt van het display.

15 extra's

- Tijdens het gebruik van de combimagnetron kunt u door op de knop **KLOK** te drukken 2-3 seconden de huidige tijd zien.
- Tijdens het gebruik van een functie van de combi-magnetron kunt u zien op welke stand deze staat door op de bijbehorende functieknop te drukken **MAGNETRON, GRILL/COMBI of HETE LUCHT**. Het vermogen of de temperatuur wordt 2-3 seconden in het display getoond.
- Het piepsignaal klinkt eenmaal elke keer als u bij een nieuwe instelling aan de knop  draait.
- **START/+30 SEC.** moet opnieuw ingedrukt worden als de deur van de combimagnetron open is geweest tijdens een bereiding.
- Als een programma ingesteld is, maar niet gestart is in vijf minuten, zal de instelling verdwijnen en zal het display de huidige tijd weergeven (indien ingesteld).
- Het piepsignaal klinkt alleen als u goed op de knoppen drukt. Drukt u niet goed op de knoppen dan klinkt er geen signaal en zal de functie niet geactiveerd worden.
- Het piepsignaal klinkt vijf maal om aan te geven dat de bereidingstijd beëindigd is.

16 reiniging & onderhoud

Zet voordat u uw combimagnetron wilt reinigen het apparaat uit, verwijder de stekker uit de wandcontactdoos en laat het apparaat volledig afkoelen.

Binnenkant

Maak de binnenkant van het apparaat na elk gebruik schoon. Gebruik een vochtige doek. Voor een grondige reiniging warm water met afwasmiddel of een rvs reiniger gebruiken en de binnenzijde goed drogen met een doek.

Accessoires

Reinig de losse accessoires zoals het draaiplateau, de ring voor het draaiplateau en het rooster met warm water en afwasmiddel. Deze accessoires mogen ook in de vaatwasmachine gereinigd worden. Maak alles goed droog voordat het weer gebruikt wordt.

Buitenkant

Reinig de buitenkant van het apparaat met een vochtige doek of spons. Indien noodzakelijk kunt u de buitenkant van het apparaat met behulp van een mild afwasmiddel. Reinig ook de deur en het deurrubber goed.

17 problemen & oplossingen

Controleer eerst het onderstaande voordat u de combimagnetron inlevert voor reparatie.

Probleem	Oplossing
De combi-magnetron functioneert niet	Zit de stekker in het stopcontact? Is de zekering in de meterkast defect?
De combi-magnetron warmt niet op	Is de deur goed gesloten? Open de deur en doe deze opnieuw goed dicht.
Het draaiplateau maakt lawaai	Reinig de ring voor het draaiplateau en de bodem van de combimagnetron.
Het voedsel is niet goed ontdooit	Is het vermogen en de tijd juist ingesteld? Heeft u het voedsel tijdens het ontdooien geroerd of een keer omgedraaid?

18 technische specificaties

Typenummer	MN259C
Voltage	230Volt -50Hz
Aansluitwaarde	2500 Watt
Aansluitwaarde - magnetron	1450-1500 Watt
Magnetronvermogen	900 Watt
Aansluitwaarde - grill	1050-1100 Watt
Aansluitwaarde - convector	2300-2500 Watt
Capaciteit	25 liter
Draaiplateau Ø	315 mm
Afmetingen buitenkant (hxbxd)	307 x 513 x 498 mm
Afmetingen binnenkant (hxbxd)	226 x 328 x 346 mm
Netto gewicht	± 18,47 kg

1 safety instructions

- **Please read these instructions before operating the appliance and retain for future use.**
- The appliance is intended solely for domestic use within the home. Do not use corrosive chemicals or vapors in this appliance. This microwave oven is especially designed to heat. It is not designed for industrial or laboratory use.
- Do not attempt to operate this oven with the door open since this can result in harmful exposure to microwave energy. It is important not to break or tamper with the safety interlocks.
- Do not place any object between the door of the microwave oven. Don't allow soil or cleaner residue to accumulate on the sealing surfaces.
- **⚠ Warning:** If the door or door seal are damaged, the microwave oven must not be operated until it has been repaired by a competent person.
- **⚠ Warning:** Liquids and other foods must not be heated in sealed containers since they are liable to explode.
- **⚠ Warning:** It is hazardous for anyone other than a competent person to carry out any service or repairs that involve the removal of the cover which gives protection against exposure to microwave oven energy.
- An electrical appliance is not a toy, and should therefore always be placed outside the reach of children. Children are not always able to understand potential risks. Teach children a responsible handling of electrical appliances.
- This appliance shall not be used by children from 0 to 8 years. This appliance can be used by children over the age of 8 and above if they are continuously supervised. This can be used by people with reduced physical, sensory or mental capabilities or lack of experience or knowledge, if they have been given supervision or instruction concerning use of the appliance in a safe way and understand the hazards involved. Keep the appliance and its cord out of reach of children aged less than 8 years.
- Cleaning and maintenance shall not be made by children.
- Children must not play with the appliance.
- Only use utensils suitable for use in microwave ovens.
- Never use the microwave oven when empty.

- The microwave oven should be cleaned regularly and any food deposits should be removed.
- When heating food in plastic or paper containers, keep an eye on the microwave oven due to the possibility of ignition.
- When you see smoke, switch off and unplug the microwave oven. Keep the door closed in order to stifle any flames.
- Do not overcook the food.
- Do not use the microwave oven cavity for storage purposes. Do not store items, such as bread, cookies, etc. inside.
- Remove metal wire twisties and metal handles from paper or plastic containers/bags before placing them in the microwave oven.
- Install or locate this microwave oven only in accordance with the installation instructions.
- Eggs in the shell and whole hard-boiled eggs should not be heated in the microwave oven since they may burst, even after the microwave oven is shut off.
- Always carry out regular checks of the appliance and the power cord to ensure no damage is evident. Should there be any signs that the appliance or the power cord is damaged in the slightest degree, the entire appliance should be returned to the Customer Service Department. For your own safety, only use the accessories and spare parts from the manufacturer which are suitable for the appliance.
- Only use and store the appliance indoors.
- Do not use the microwave oven near water, in a wet basement/ garage or near a swimming pool.
- **⚠ Attention!** Avoid touching hot surfaces, especially the inside of the appliance.
- Do not cover any vents of the microwave oven.
- Do not let the cord hang over the edge of the table or counter and keep it away from the heated surface.
- Failure to maintain the microwave oven clean could lead to deterioration of the surface that could adversely affect the life of the appliance and possible result in a hazardous situation.
- The contents of feeding bottles and baby food jars shall be stirred or shaken and the temperature checked before consumption, in order to avoid burns.
- **⚠ Attention:** heating of beverages in the microwave oven can result in delayed eruptive boiling. Therefore always place a plastic or ceramic spoon in the cup. Be careful when handling the container.
- The appliance is not intended to be operated by means of an external timer or separate remote-control system.
- Always use the appliance on a secure, dry, level surface.

- Before plugging into a socket, check that the voltage in your home corresponds with the voltage printed on the bottom of the appliance.
- Never leave the appliance unattended when in use.
- For your own safety, only use the accessories and spare parts from the manufacturer which are suitable for the appliance.
- Never unplug it from the socket by pulling on the cable.
- Always ensure that your hands are dry before handling the plug, switch or power cord.
- Should you decide not to use the appliance anymore, make it inoperative by cutting the power cord after removing the plug from the socket. We also recommend making all potentially dangerous parts of the appliance harmless, particularly for children who might be tempted to play with it.
- Before moving the appliance, make sure it is switched of. Use both hands when moving the appliance.
- Never immerse any part of the main body, lid, power cord and plug in water or any other liquid to protect against electrical hazards.
- If the appliance is used for other purposes than intended, or is it not handled in accordance with the instruction manual, the full responsibility for any consequences will rest with the user. Any damages to the product or other things are not covered by the warranty.
- This appliance is intended to be used in household and similar applications such as:
 - staff kitchen areas;
 - in shops, offices and other working environments;
 - farm houses;
 - by clients in hotels, motels and other residential type environments;
 - bed and breakfast type environments.
- The microwave oven is intended for heating food and beverages. Drying of food or clothing and heating of warming pads, slippers, sponges, damp cloth and similar may lead to risk of injury, ignition or fire.
- Never use a pressure cleaner or steam cleaner to clean the microwave oven.
- Be careful with the following materials if they can be used in the microwave oven:



- aluminium foil	yes*
- paper	yes**
- cling film	yes
- aluminium tray	no
- microwave dishes	yes

- heatproof plastic	yes
- unglazed pottery	no
- metal cooking utensils	no
- ovenproof glass and ceramics	yes
- normal glass	yes
- metallic twists	no
- plate with metallic decoration	no
- mercury thermometer	no
- closed jar	no ^{***}
- bottle with narrow neck	no
- roasting bags	yes

* By covering thinner parts of foods (such as chicken legs), you prevent them from cooking too quickly.

** Use undecorated kitchen paper to cover food and to absorb grease.

*** Remove the lid and make sure the jar is not heated too long. The jar  may break.

-  Legislation requires that all electrical and electronic equipment  must be collected for reuse and recycling. Electrical and electronic equipment marked with the symbol indicating separate collection of such equipment must be returned to a municipal waste collection point.

2 appliance description

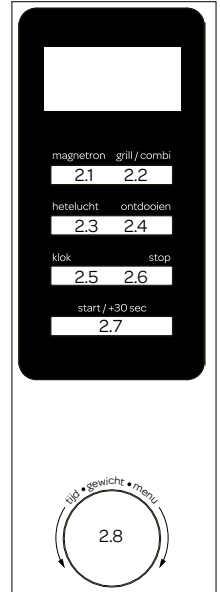
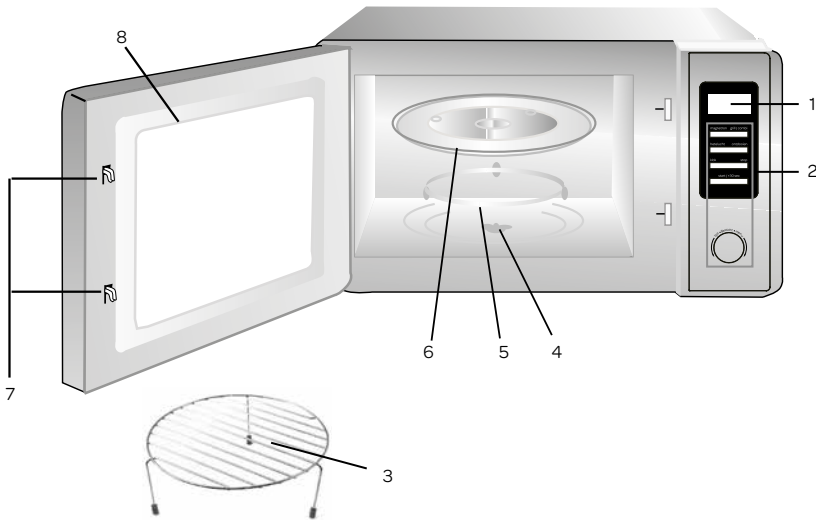

- | | |
|--|---|
| 1. Display | 2.1 Button for microwave setting |
| 2. Control panel | 2.2 Button for grill and combination setting |
| 3. Grill rack (only to be used in grill/convection function) | 2.3 Button for convection setting |
| 4. Turntable shaft | 2.4 Button for defrost setting |
| 5. Turntable ring assembly | 2.5 Button for time |
| 6. Glass tray | 2.6 STOP/reset button |
| 7. Door with handle and safety interlock system | 2.7 START/ +30 SEC-button |
| 8. Observation window | 2.8 Turn knob for adjusting or choosing auto menu |

3 before first use

Before you use the appliance for the first time, please do as follows: Carefully unpack the appliance and remove all the packaging material. Keep the material (plastic bags and cardboard) out of reach of children. Check the appliance after unpacking for any damage, possible from transportation.

Place the appliance on a flat and stable surface. Make sure there is enough open space around the appliance for the intake and/or outlet vents.

The minimum installation height is 85 cm. The rear surface of the appliance shall be placed against a wall. Leave a minimum clearance of 30 cm above the microwave. A minimum clearance of 20 cm is required between the microwave oven and any adjacent walls. Do not remove the feet of the microwave. Blocking the intake and/or outlet openings can damage the microwave.

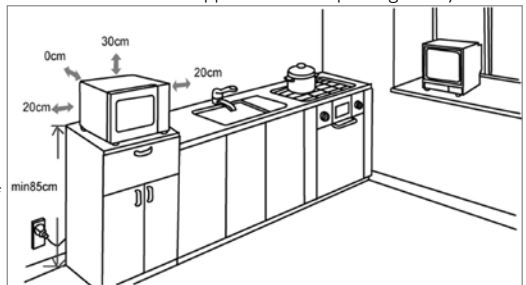



Using the microwave oven may cause interference to your radio or TV reception. Place the microwave oven therefore as far away from such devices as possible. Do not place the microwave oven near a heat source. Clean the microwave oven and the accessories with a damp cloth. The appliance is now ready for use. Note: the new appliance can give off a bit of a 'new' smell at the first use, this is perfectly normal and causes no harm to the appliance. Check that the voltage in your home corresponds with the voltage printed on the bottom of the appliance and plug it in a socket.

Attention! The wave guide cover inside the microwave divides the microwaves and must never be removed.

4 setting the clock

As soon as the microwave oven is plugged in, it will display **0:00** and the buzzer will ring once.

- Press the button **CLOCK** once. The display shows **00:00**.
- Turn  to adjust the hour. The input should be between 0-23 (24 hour).
- Press the button **CLOCK** again and the minutes will flash.
- Turn  to adjust the minutes. The input should be between - 0-59.
- Press the button **CLOCK** again to confirm the time. The colon ":" will blink.



- If the clock is not set, it would not function when powered. The display will show 0:00.

- If you press **STOP** during the process of setting the clock the microwave oven will return to the previous setting.

5 setting the kitchen timer

- Press the button **CLOCK** twice. The display will show 00:00.
- Turn  to adjust the correct cooking time. The maximum time is 95 minutes.
- Press the button **START/+30 SEC.** to confirm the setting.
- When the set time has ended, the buzzer will ring 5 times and the display will return to the current time.

6 cooking in the microwave



- Press the button **MICROWAVE** and the display will show **P100**. Press the button **MICROWAVE** repeatedly to change the power or use  - P100-P80-P50-P30-P10.
- Press the button **START/+30 SEC.** to confirm the power.
- Turn  to adjust the cooking time. The cooking time can be set from 0:05 to 95:00.
- Press the button **START/+30 SEC.** again to confirm the cooking time and start the microwave.

Microwave power	Application
P10 = 90 Watt	Softening butter or ice cream
P30 = 270 Watt	Soup, hotchpot or defrosting
P50 = 450 Watt	Hotchpot, fish
P80 = 720 Watt	Rice, fish, chicken, grounded meat
P100 = 900 Watt	Heating, milk, boiling water, vegetables, heating beverages



The step quantities for adjusting the time are as follows:

0-1 minute	: 5 seconds
1-5 minutes	: 10 seconds
5-10 minutes	: 30 seconds
10-30 minutes	: 1 minute
30-95 minutes	: 5 minutes

7 grill or combination cooking



- Press the button **GRILL/COMBI** and the display will show **G-1**. Press the button **GRILL/COMBI** repeatedly to change the program or use  - G-1, C-1, C-2, C-3 or C-4.
- Press the button **START/+30 SEC.** to confirm the program.
- Turn  to set the right cooking time. The cooking time can be set from 0:05 to 95:00.
- Press the button **START/+30 SEC.** again to start the program.

Extra: If half the grill time passes, the oven will ring twice. This is normal. For a better grilling result, you should turn the food over. Close the door and press **START/+30 SEC.** again to continue grilling.

Combination settings			
Display	Microwave 	Grill 	Convection 
G-1		●	
C-1	●		●
C-2	●	●	
C-3		●	●
C-4	●	●	●

8 convection with preheating function

Cooking with convection lets you cook the food as in a traditional oven. The microwave is not used. It is recommended that you should preheat the oven to the necessary temperature before placing the food in the oven.

- Press the button **CONVECTION** and on the display will blink **150°C**.
- Press the button **CONVECTION** repeatedly to change the temperature or use . The temperature can be set from 150 to 240°C.
- Press the button **START/+30 SEC.** to confirm the temperature.
- Press the button **START/+30 SEC.** again to start the preheating. When the preheating temperature is reached, the buzzer will ring twice to remind you to place the food in the oven. The preheated temperature is displayed and will flash.
- Place the food in the oven, close the door and use  to set the desired cooking time. The maximum is 95 minutes.
- Press the button **START/+30 SEC.** to start the baking.

Extra:

- Until the preheating temperature is reached it is not possible to set a cooking time. When the temperature is reached, the door must be opened to set the cooking time.
- If the time is not put in within 5 minutes, the oven will stop preheating. The buzzer will ring five times and turn back to waiting state.



9 convection without preheating

- Press the button **CONVECTION** and on the display will blink **150°C**.
- Press the button **CONVECTION** repeatedly to change the temperature or use . The temperature can be set from 150 to 240°C.
- Press the button **START/+30 SEC.** to confirm the temperature.
- Turn  to adjust the cooking time. The maximum is 95 minutes.
- Press the button **START/+30 SEC.** to start the baking.

10 multi-stage cooking

You can set a maximum of two stages at once with the microwave oven. If one stage is defrosting, it should be put as the first stage. The buzzer will ring once after each stage and when the next stage will begin.

Example: if you want to defrost the food for 5 minutes and then cook it with 80% microwave power for 7 minutes follow the next steps:

- Press the button **DEFROST** twice and the display shows **d-2**.
- Turn  to adjust the defrosting time to 5 minutes.
- Press the button **MICROWAVE** and use  to set the microwave power to 80% - P80.
- Press the button **START/+30 SEC.** to confirm the setting.
- Turn  to adjust the cooking time to 7 minutes.
- Press the button **START/+30 SEC.** to start cooking.

11 quick start

- Press the button **START/+30 SEC.** to cook with full power (900 Watt) for 30 seconds. Each press on the same button increases the time with 30 seconds. The maximum is 95 minutes.

or



- Turn  to the left to set the cooking time instantly and press **START/+ 30 SEC.** to heat the microwave to full power (900 Watt).
- Press during the use of the microwave, grill, convection or a combination the button **START/+30 SEC.** to increase the cooking time full power with 30 seconds.

When pressed repeatedly on the same button the time increases with 30 seconds.

Extra:

- This function does not work while defrosting or while using a auto menu.

12 auto menu

- Turn  to the right to select the desired menu and **A 1, A 2, A 3..... A 10** will be displayed.
- Press the button **START/+30 SEC.** to confirm the menu
- Turn  to select the desired weight and the display will show g.
- Press the button **START/+30 SEC.** to start the menu.

Extra:

- When you choose the menu **A 8 - cake**, please do not place the cake into the oven at the beginning. The oven first needs to be preheated to 180°C. After several minutes, the buzzer will ring twice to remind you to place the cake into the oven. After placing the cake in the oven, press **START/+30 SEC.** again to start the baking. The time will countdown and the cake will be baked perfectly.
- While preparing chicken with menu **A 10**, the oven will ring twice. This is normal. To get a better grilling result you should turn over the chicken. Close the door and press the button **START/+30 SEC.** again to continue grilling.

Overview auto menu

Menu	Weight (g)	Display	Power	
A1 AUTO REHEAT	150 g	150	MICROWAVE P100	
	250 g	250		
	350 g	350		
	450 g	450		
	600 g	600		
A2 POTATO	1 (± 230 g)	1	MICROWAVE P100	
	2 (± 460 g)	2		
	3 (± 690 g)	3		
A3 MEAT	150 g	150	MICROWAVE P100	
	300 g	300		
	450 g	450		
	600 g	600		
A4 VEGETABLES	150 g	150	MICROWAVE P100	
	350 g	350		
	500 g	500		
A5 FISH	150 g	150	MICROWAVE P80	
	250 g	250		
	350 g	350		
	450 g	450		
	650 g	650		
A6 PASTA	50 g (with 450 ml. water)	50	MICROWAVE P80	
	100 g (with 800 ml. water)	100		
	150 g (with 1200 ml. water)	150		
A7 SOUP	200 ml	200	MICROWAVE P100	
	400 ml	400		
	600 ml	600		
A8 CAKE	475	475	CONVECTION WITH PREHEAT ON 180°C	
A9 PIZZA	200	200	C-4	  
	300	300		
	400	400		
A10 CHICKEN	500	500	C-4	  
	750	750		
	1000	1000		
	1200	1200		

13 defrosting

- Press the button **DEFROST** once to **defrost by weight**. The display shows **d-1**.
- Turn  to select the weight of the food. The weight should be between 100 and 2000 gram.
- Press the button **START/+30 SEC.** to start defrosting.

- Press the button **DEFROST** twice to **defrost by time**. In the display appears **d-2**.
- Turn  to select the desired defrosting time. The maximum time is 95 minutes.
- Press the button **START/+30 SEC.** to start defrosting.

14 parental control

This microwave oven has parental control. You can block the control panel so your child can not accidentally activate the microwave oven.

Activating the lock-out:

Press the button **STOP** for 3 seconds. A long beep will sound and the display will show . The display will show the current time when set or 0:00.

De-activating the lock out:

To deactivate the lock out, press the button **STOP** for 3 seconds. A long beep will sound and the icon  will disappear.

15 extra

- When using the microwave oven, press **CLOCK** to see the current time for 2-3 seconds.
- While using a function of the microwave oven, you can check the setting by the button **MICROWAVE, GRILL/COMBI or CONVECTION**. The power or temperature will be displayed for 2-3 seconds.
- The buzzer will ring once when turning  at the beginning.
- **START/+30 SEC.** must be pressed again to continue cooking after the door has been opened.
- On the program is set, but not activated within five minutes, the setting will be canceled and the current time will be displayed (when set)
- The buzzer will only sound once by sufficient pressing the button. If you do not press the button correctly there will be no sound signal and the function will not activate.
- The buzzer will ring five times to remind you when the cooking has ended.

16 cleaning & maintenance

Before cleaning the microwave oven be sure to switch it off and unplug it. Leave the microwave oven to cool down completely.

Interior

Clean the inside of the appliance after every use. Use a damp cloth. For a thorough cleaning use warm soapy water and dry the interior.

Accessories

Clean the separate accessories such as the turntable, the roller stay and the grill rack with warm soapy water. These accessories can also be cleaned in the dishwasher. Thoroughly dry everything before using them again.

Exterior

Clean the exterior of the appliance with a damp cloth or sponge. If necessary use a mild detergent. Also clean the door and the door seal.

17 problems & solutions

Check the solutions below before contacting your supplier or our technical department in case of a problem.

Problem	Solution
The microwave oven does not start	Is the power cord plugged in? Is the fuse or circuit breaker blown?
The microwave oven does not heat	Did the door close correctly? Open the door and shut it well again.
The turntable makes noise	Clean the roller ring for the turntable and the bottom of the microwave oven.
The food is not well defrosted	Has the power and time been set correctly? Did you stir or turn the food at least once whilst defrosting?

18 technical specifications

Model	MN259C
Voltage	230Volt -50Hz
Rated power	2500 Watt
Input power	1450-1500 Watt
Microwave power	900 Watt
Input power - grill	1050-1100 Watt
Input power - convection	2300-2500 Watt
Capacity	25 liter
Turntable Ø	315 mm
External dimensions	513 x 498 x 307 mm
Internal dimensions	328 x 346 x 226 mm
Net weight	± 18,47 kg

1 Sicherheitsvorschriften

- **Lesen Sie die Gebrauchsanweisung vor der ersten Verwendung des Geräts vollständig und aufmerksam durch und bewahren Sie diese sorgfältig auf, damit Sie sie auch später noch zurate ziehen können.**
- Verwenden Sie das Gerät ausschließlich für die in der Gebrauchsanweisung beschriebenen Zwecke. Verwenden Sie zur Reinigung des Gerätes keine aggressiven Reinigungsmittel. Diese Mikrowelle ist nur zum Aufwärmen geeignet. Das Gerät ist nicht für den industriellen Gebrauch oder den Einsatz im Labor geeignet.
- Versuchen Sie nicht, die Mikrowelle mit geöffneter Tür zu verwenden. Dies kann dazu führen, dass Sie sich schädlicher Mikrowellenstrahlung aussetzen. Die Verriegelungshaken dürfen nicht beschädigt oder angepasst werden.
- Stellen Sie niemals einen Gegenstand zwischen die Tür und der Mikrowelle. Sorgen Sie dafür, dass die Tür und die Dichtung immer sauber bleiben.
- **⚠Achtung:** Wenn die Tür oder die Dichtung beschädigt ist, darf die Mikrowelle nicht mehr verwendet werden, bis sie von einem Fachmann repariert wurde.
- **⚠Achtung:** Flüssigkeiten und andere Speisen dürfen nicht in geschlossenen Konservendosen erwärmt werden, sie könnten durch den Druck explodieren.
- **⚠Achtung:** Reparaturen an elektrischen Geräten dürfen nur von Fachleuten durchgeführt werden. Es ist gefährlich, eine Reparatur auszuführen, bei der das Gehäuse des Gerätes geöffnet werden muss. Das Gehäuse schützt vor Mikrowellenstrahlung.
- Stellen Sie das Gerät außerhalb der Reichweite von Kindern auf. Kinder verstehen die Gefahren nicht, die beim Umgang mit elektrischen Geräten entstehen können. Lassen Sie Kinder deshalb nie ohne Aufsicht mit elektrischen Geräten hantieren. Bewahren Sie das Gerät und das Kabel außerhalb der Reichweite von Kindern unter 8 Jahren auf.
- Das Gerät darf nur dann von Kindern ab 8 Jahren und von Personen mit eingeschränkter körperlicher, sensorischer oder mentaler Leistungsfähigkeit oder einem Mangel an Erfahrung oder Wissen verwendet werden, wenn das Gerät von ihnen unter Aufsicht verwendet wird oder sie über den sicheren Gebrauch des Gerätes instruiert wurden und die sich aus dem Gebrauch ergebenden

Gefahren verstehen.



- Kinder dürfen nicht mit dem Gerät spielen.
- Das Gerät darf von Kindern nicht gereinigt oder gewartet werden, es sei denn, dies geschieht unter Aufsicht.
- Verwenden Sie nur Materialien, die für die Mikrowelle geeignet sind.
- Schalten Sie die Mikrowelle niemals ein, wenn diese leer ist.
- Die Mikrowelle muss regelmäßig gereinigt werden; dabei müssen eventuelle Speisereste entfernt werden.
- Beaufsichtigen Sie die Mikrowelle, wenn Sie Lebensmittel in einem Kunststoff- oder Papierbehälter aufwärmen. Es kann zu Spontanentzündungen kommen.
- Bei Rauchentwicklung müssen Sie die Mikrowelle ausschalten und Stecker aus der Steckdose ziehen. Halten Sie die Tür geschlossen, um die Flammen zu ersticken.
- Lassen Sie die Lebensmittel nicht zu gar werden.
- Verwenden Sie die Mikrowelle nicht als Aufbewahrungsschrank. Bewahren Sie darin keine Kekse, Brot usw. auf.
- Entfernen Sie die Metallverschlussstreifen und Metallhandgriffe von Papier- oder Kunststoffbehältern/-tüten, bevor Sie diese in die Mikrowelle legen.
- Stellen Sie die Mikrowelle entsprechend den Anweisungen auf.
- Rohe und hartgekochte Eier in der Schale dürfen nicht in der Mikrowelle erhitzt werden, da sie explodieren können. Dies ist selbst noch möglich, wenn das Gerät bereits ausgeschaltet ist.
- Verwenden Sie das Gerät nicht, wenn der Stecker, das Kabel oder das Gerät beschädigt ist, wenn das Gerät nicht mehr ordnungsgemäß funktioniert, wenn es heruntergefallen ist oder auf andere Weise beschädigt wurde. Wenden Sie sich dann bitte an Ihren Händler oder unseren technischen Dienst. Ersetzen Sie den Stecker oder das Kabel auf keinen Fall selbst.
- Verwenden und lagern Sie das Gerät nur in Innenräumen.
- Verwenden Sie die Mikrowelle nicht in der Nähe von Wasser, in einem feuchten Keller oder einer feuchten Garage oder in der Nähe eines Schwimmbeckens.
- ⚠ Vermeiden Sie die Berührung der warmen Flächen, wenn das Gerät eingeschaltet ist. **Die Innenseite wird heiß!**
- Decken Sie die Belüftungsöffnungen nie ab.
- Knicken Sie das Netzkabel niemals scharf ab und lassen Sie es nie über heiße Teile laufen.
- Wenn die Mikrowelle nicht sauber gehalten wird, kann dies zu Verschleiß führen, was sich wiederum auf die Lebensdauer auswirkt und zu gefährlichen Situationen führen kann.
- Der Inhalt von Babyflaschen und Gläschen mit Babynahrung muss

vor dem Verzehr durchgerührt oder geschüttelt werden. Prüfen Sie die Temperatur, um Brandverletzungen zu vermeiden.

- **⚠Achtung:** Das Erwärmen von Flüssigkeiten kann zu explosionsartigem Überkochen der Flüssigkeit führen. Dies ist selbst noch möglich, wenn die Mikrowelle bereits ausgeschaltet ist. Seien Sie aufmerksam und vorsichtig, wenn Sie die Tasse oder die Schale aus der Mikrowelle nehmen. Stellen Sie daher beim Erwärmen immer einen Kunststoff- oder Keramiklöffel in die Tasse.
- Die Mikrowelle darf nicht mit einer Zeitschaltuhr oder einer separaten Fernbedienung betrieben werden.
- Sorgen Sie immer dafür, dass das Gerät auf einem stabilen und ebenen Untergrund steht.
- Schließen Sie das Gerät nur an Wechselstrom an einer Schuko-Wandsteckdose mit einer Netzspannung an, die der auf dem Typenschild des Gerätes angegebenen Netzspannung entspricht.
- Lassen Sie das Gerät nicht unbeaufsichtigt stehen, wenn es in Betrieb ist.
- Wenn Sie das Gerät umstellen möchten, müssen Sie dafür sorgen, dass es ausgeschaltet ist. Halten Sie das Gerät beim Umstellen mit beiden Händen fest.
- Verwenden Sie das Gerät niemals mit Teilen, die nicht vom Hersteller empfohlen oder geliefert wurden.
- Ziehen Sie nie am Kabel oder am Gerät, um den Stecker aus der Wandsteckdose zu ziehen. Fassen Sie das Gerät nie mit nassen oder feuchten Händen an.
- Wenn Sie beschließen, das Gerät aufgrund eines Defektes nicht mehr zu verwenden, empfehlen wir Ihnen, das Kabel zu durchtrennen, nachdem Sie den Stecker aus der Wandsteckdose gezogen haben. Bringen Sie das Gerät zur entsprechenden Abfallverwertungsstelle Ihrer Gemeinde.
- Wenn das Gerät nach dem Einschalten nicht funktioniert, kann die Sicherung oder der Fehlerstromschutzschalter im Sicherungskasten aktiviert sein. Der Stromkreis kann überlastet sein oder es kann ein Fehlerstrom aufgetreten sein.
- Reparieren Sie das Gerät bei einer Störung niemals selbst; das Aktivieren der Sicherung in dem Gerät kann auf einen Defekt hindeuten, der durch das Entfernen oder Austauschen dieser Sicherung nicht behoben wird. Es dürfen ausschließlich originale Ersatzteile verwendet werden.
- Tauchen Sie das Gerät, das Kabel oder den Stecker nie in Wasser ein.
- Dieses Gerät ist ausschließlich für die Verwendung in Haushalten geeignet. Bei unsachgemäßer Verwendung des Gerätes besteht bei eventuellen Defekten kein Anspruch auf Schadensersatz und verfällt

das Recht auf Garantie.

- Dieses Gerät ist für den Gebrauch in Haushalten oder für einen ähnlichen Gebrauch ausgelegt, z. B.
 - in Personalküchen, in Geschäften, Büros und anderen Arbeitsumgebungen;
 - von Gästen in Hotels, Motels und anderen Unterkunftsbereichen;
 - in Bed-and-Breakfast-Unterkünften;
 - auf bäuerlichen Anwesen.
- Die Mikrowelle ist nur für das Erwärmen von Speisen und Getränken geeignet. Das Trocknen von Speisen oder Kleidung und das Erwärmen von Wärmekissen, Hausschuhen, Schwämmen, feuchten Tüchern u. Ä. kann ein Risiko auf Verletzungen, Entzündung oder Brand darstellen.
- Verwenden Sie zur Reinigung der Mikrowelle niemals einen Hochdruck- oder Dampfreiniger.
- Kontrollieren Sie bei folgenden Materialien genau, ob diese in der Mikrowelle verwendet werden dürfen:

- Aluminiumfolie	ja*
- Papier	ja**
- Frischhaltefolie	ja
- Aluminiumbehälter	nein
- Mikrowellengeschirr	ja
- Hitzebeständiger Kunststoff	ja
- Unglasierte Töpferware	nein
- Kochgeschirr aus Metall	nein
- Feuerfeste/s Glas und Keramik	ja
- Normales Glas	ja
- Verschlussstreifen aus Metall	nein
- Teller mit einem Zierrand aus Metall	nein
- Quecksilberthermometer	nein
- Geschlossener Topf	nein***
- Flasche mit engem Hals	nein
- Bratschlauch	ja
- * Verwenden Sie kleine Stücke, damit dünnere Teile (beispielsweise von Hähnchen) nicht zu schnell gar werden.
- ** Verwenden Sie unbedrucktes Küchenpapier zum Abdecken von Lebensmitteln und zum Aufsaugen von Fett.
- *** Nehmen Sie den Deckel ab und achten Sie darauf, dass der Topf nicht zu lange erhitzt wird. Das Glas kann bersten.
-  Kleine Haushaltsgeräte gehören nicht in den Restmüll. Bringen Sie sie zur entsprechenden Abfallverwertungsstelle Ihrer  Gemeinde.

2 Produktbeschreibung

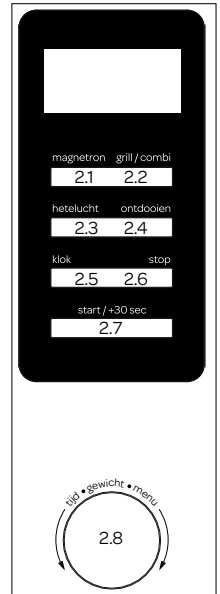
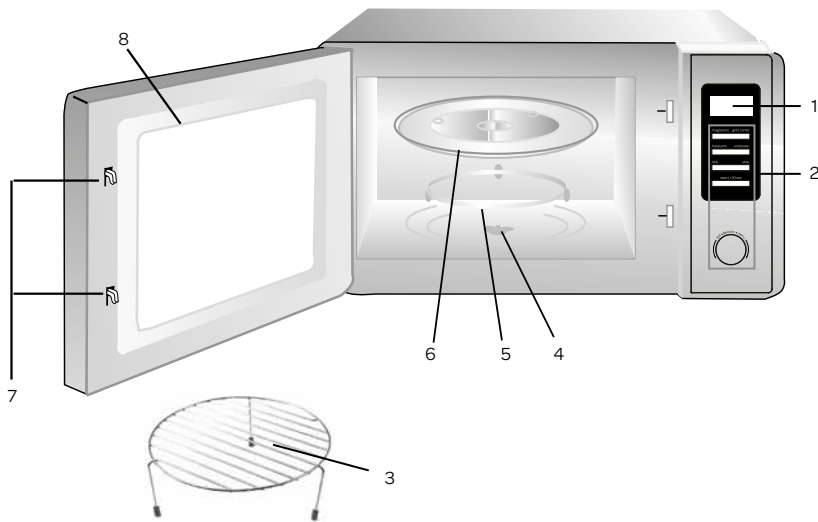

- | | |
|--|---|
| 1. Anzeige | 2.1 Taste für Mikrowellenfunktion |
| 2. Bedienfeld | 2.2 Taste für Grill- und Kombinationsfunktion |
| 3. Rost (nur bei Grill-/ Heißluftfunktion verwenden) | 2.3 Taste für Heißluftfunktion |
| 4. Drehlagerkreuz für Drehteller | 2.4 Taste für Auftaufunktion |
| 5. Ring für Drehteller | 2.5 Taste für Uhr |
| 6. Drehteller | 2.6 STOPP-Taste und Reset-Taste |
| 7. Tür mit Türgriff und Verriegelungshaken | 2.7 Taste START/ + 30 SEC. (START/ + 30 SEK.) |
| 8. Garraum-Fenster | 2.8 Einstellknopf oder Auswahl eines Menüs |

3 Inbetriebnahme

Bevor Sie das Gerät zum ersten Mal benutzen, müssen Sie wie folgt vorgehen: Nehmen Sie die Kombi-Mikrowelle vorsichtig aus der Verpackung und entfernen Sie jegliches Verpackungsmaterial. Bewahren Sie die Verpackung (Plastikbeutel und Pappe) immer für Kinder unzugänglich auf. Kontrollieren Sie das Gerät, nachdem Sie es aus der Verpackung genommen haben, sorgfältig auf äußerlichen Schaden, die eventuell durch den Transport entstanden sein können. Stellen Sie das Gerät auf einen stabilen, flachen Untergrund und achten Sie darauf, dass rundherum genügend Raum für eine gute Belüftung vorhanden ist.

Die minimale Einbauhöhe ist 85 cm. An der Oberseite müssen mindestens 30 cm frei sein und mindestens 20 cm zwischen der Kombi-Mikrowelle und eventuellen angrenzenden Wänden. Entfernen Sie die Stellfüße der Kombi-Mikrowelle nicht. Decken Sie die Belüftungsöffnungen nicht ab.

Die Verwendung der Kombi-Mikrowelle kann das Signal Ihres Fernsehers und Radios stören. Stellen Sie die Kombi-Mikrowelle deshalb nicht in die Nähe solcher Geräte. Stellen Sie die Kombi-Mikrowelle nicht in die Nähe von Wärmequellen wie einer Heizung oder einem Herd.

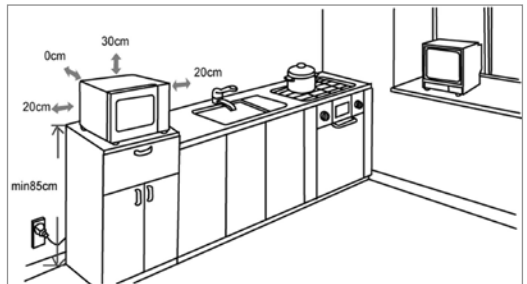

Reinigen Sie die Kombi-Mikrowelle und das Zubehör mit einem leicht feuchten Tuch. Das Gerät ist jetzt einsatzbereit. Die Kombi-Mikrowelle kann bei der ersten Verwendung „neu“ riechen. Das ist völlig normal, es ist nicht schädlich und der Geruch verschwindet von selbst. Kontrollieren Sie, ob die Netzspannung mit der angegebenen Spannung auf dem Typenschild übereinstimmt, und stecken Sie den Stecker in die Steckdose.



Achtung! Die kleine weiße Abdeckung rechts in der Mikrowelle sorgt für die gleichmäßige Verteilung der Mikrowellen. Diese Abdeckung darf niemals entfernt werden.

4 Uhr einstellen

Wenn Sie den Stecker der Kombi-Mikrowelle in die Steckdose gesteckt haben, blinkt auf der Anzeige 0:00. Außerdem ertönt ein akustisches Signal.



- Drücken Sie **einmal** die Taste **UHR** (KLOK). Auf der Anzeige wird jetzt 00:00 angezeigt.
- Drehen Sie , um die richtige Uhrzeit einzustellen - 0-23 (24-Stunden-Anzeige).
- Drücken Sie erneut die Taste **UHR** (KLOK); daraufhin blinken die Minuten.
- Drehen Sie , um die richtige Minutenzeit einzustellen - 0-59.
- Drücken Sie erneut die Taste **UHR** (KLOK), um die eingestellte Zeit zu bestätigen. Der Doppelpunkt zwischen den Stunden und Minuten beginnt zu blinken.

- Wenn die Uhr nicht eingestellt ist, funktioniert sie nicht. Auf der Anzeige wird dann weiter 0:00 angezeigt.
- Wenn Sie während des Einstellens der Uhr die Taste STOPP (STOP) drücken, kehrt die Anzeige zu der vorherigen Eingabe zurück.

5 Küchenwecker einstellen

- Drücken Sie **zweimal** die Taste **UHR** (KLOK). Auf der Anzeige wird jetzt 00:00 angezeigt.
- Drehen Sie , um die richtige Anzahl Minuten einzustellen. Die maximal einstellbare Zeit ist 95 Minuten.
- Drücken Sie die Taste **START/ +30 SEK.** (START/ + 30 SEC.), um die Einstellung zu bestätigen.
- Wenn die eingestellte Zeit abgelaufen ist, ertönt fünf Mal ein akustisches Signal und die Anzeige kehrt zur aktuellen Zeit zurück.

6 Zubereitung in der Mikrowelle



- Drücken Sie die Taste **MIKROWELLE** (MAGNETRON); daraufhin wird auf der Anzeige P100 angezeigt. Drücken Sie die Taste **MIKROWELLE** (MAGNETRON) mehrere Male, um die Leistung (Wattzahl) zu ändern. Dazu können Sie auch den Drehknopf  verwenden - P100-P80-P50-P30-P10.
- Drücken Sie die Taste **START/ +30 SEK.** (START/ + 30 SEC.), um die eingestellte Leistung zu bestätigen.
- Drehen Sie , um die richtige Zubereitungszeit einzustellen. Die Zubereitungszeit kann zwischen 0:05 und 95:00 eingestellt werden.
- Drücken Sie die Taste **START/ +30 SEK.** (START/ + 30 SEC.), um die Einstellung der Zubereitungszeit zu bestätigen und die Mikrowelle zu starten.

Mikrowellenleistung	Verwendung
P10 = 90 Watt	Butter oder Eis weicher machen
P30 = 270 Watt	Suppe, Eintopf oder Auftauen
P50 = 450 Watt	Eintopf, Fisch
P80 = 720 Watt	Reis, Fisch, Geflügel, Hackfleisch
P100 = 900 Watt	Aufwärmen, Milch, Wasser kochen, Gemüse, Getränke erhitzen



Das Einstellen der Zeit erfolgt in den folgenden Stufen:

- 0-1 Minute : jeweils 5 Sekunden
- 1-5 Minuten : jeweils 10 Sekunden
- 5-10 Minuten : jeweils 30 Sekunden
- 10-30 Minuten : jeweils 1 Minute
- 30-95 Minuten : jeweils 5 Minuten

7 Grillen oder Kombination von Funktionen



- Drücken Sie die Taste **GRILL/KOMBI** (GRILL/COMBI); daraufhin wird in der Anzeige **G-1** angezeigt. Drücken Sie die Taste **GRILL/KOMBI** (GRILL/COMBI) mehrere Male, um das Programm zu ändern. Dazu können Sie auch den Drehknopf  verwenden - G-1, C-1, C-2, C-3 oder C-4.
- Drücken Sie die Taste **START/+30 SEK.** (START/ + 30 SEC.), um die Einstellung des Programms zu bestätigen.
- Drehen Sie , um die richtige Zubereitungszeit einzustellen. Die Zubereitungszeit kann zwischen 0:05 und 95:00 eingestellt werden.
- Drücken Sie erneut die Taste **START/+30 SEK.** (START/ + 30 SEC.), um das Programm zu starten.

Extra-Funktion: Wenn der Grill zum Beispiel auf 10 Minuten eingestellt ist, ertönt nach Ablauf der Hälfte der Grillzeit ein akustisches Signal, um anzugeben, dass das Gericht umgedreht werden muss. Schließen Sie die Tür, nachdem Sie das Gericht umgedreht haben, und drücken Sie dann die Taste **START/+30 SEK.** (START/ + 30 SEC.), um den Grillvorgang fortzusetzen.

Kombinationen			
Anzeige	Mikrowelle 	Grill 	Heißluft 
G-1		•	
C-1	•		•
C-2	•	•	
C-3		•	•
C-4	•	•	•

8 Heißluft mit Vorheizfunktion



Die Zubereitung mit Heißluft funktioniert genauso wie in einem traditionellen Backofen. Die Mikrowellenfunktion wird nicht verwendet. Bevor Sie das Gericht in den Ofen stellen, empfehlen wir Ihnen, den Herd vorzuheizen.

- Drücken Sie die Taste **HEISSLUFT** (HETELUCHT); in der Anzeige blinkt jetzt **150°C**.
- Drücken Sie die Taste **HEISSLUFT** (HETELUCHT) mehrere Male, um die Temperatur zu ändern. Dazu können Sie auch den Drehknopf  verwenden. Die Temperatur kann zwischen 150 und 240°C eingestellt werden.
- Drücken Sie die Taste **START/+30 SEK.** (START/ + 30 SEC.), um die Temperatur zu bestätigen.
- Drücken Sie erneut die Taste **START/+30 SEK.** (START/ + 30 SEC.), um das Vorheizen zu starten. Wenn die eingestellte Temperatur erreicht ist, ertönt zweimal ein akustisches Signal. Damit werden Sie daran erinnert, das Gericht in den Ofen zu stellen. Die eingestellte Temperatur blinkt jetzt.
- Stellen Sie das Gericht in den Ofen, schließen Sie die Tür und stellen Sie mit dem Drehknopf  die gewünschte Zeit ein. Die maximal einstellbare Zeit ist 95 Minuten.
- Drücken Sie die Taste **START/+30 SEK.** (START/ + 30 SEC.), um die Zubereitung (das Backen) zu starten.

Extra-Funktion:

- Es kann keine Zubereitungszeit (Backzeit) eingestellt werden, bevor die eingestellte Vorheiztemperatur erreicht ist. Wenn der Ofen vorgeheizt ist, muss die Tür geöffnet werden, um die Zubereitungszeit (Backzeit) einzustellen.
- Wenn nach fünf Minuten noch keine Zeit eingestellt wurde, stoppt der Ofen das Vorheizen. Das akustische Signal ertönt dann fünfmal und auf der Anzeige ist wieder die Uhrzeit zu sehen.



9 Heißluft ohne Vorheizen

- Drücken Sie die Taste **HEISSLUFT** (HETELUCHT); auf der Anzeige blinkt jetzt **150°C**.
- Drücken Sie die Taste **HEISSLUFT** (HETELUCHT) mehrere Male, um die Temperatur zu ändern. Dazu können Sie auch den Drehknopf  verwenden.
Die Temperatur kann zwischen 150 und 240°C eingestellt werden.
- Drücken Sie die Taste **START/+30 SEK.** (START/ + 30 SEC.), um die Temperatur zu bestätigen.
- Stellen Sie mit dem Drehknopf  die gewünschte Zubereitungszeit (Backzeit) ein. Die maximal einstellbare Zeit ist 95 Minuten.
- Drücken Sie die Taste **START/+30 SEK.** (START/ + 30 SEC.), um die Zubereitung (das Backen) zu starten.

10 Zubereitung mit mehreren Funktionen

Bei der Kombi-Mikrowelle können maximal zwei Funktionen gleichzeitig verwendet werden. Wenn eine dieser Funktionen das Auftauen ist, muss diese zuerst eingestellt werden. Das akustische Signal ertönt einmal nach jedem Schritt und bevor der nächste Schritt beginnt.

Ein Beispiel: Wenn Sie Speisen 5 Minuten lang auftauen und anschließend mit einer Mikrowellenleistung von 80% 7 Minuten lang erhitzen möchten, müssen Sie die folgenden Schritte ausführen:

- Drücken Sie die Taste **AUFTAUEN** (ONTDOOIEN); auf der Anzeige wird jetzt **d-2** angezeigt.
- Stellen Sie die Auftauzeit mit dem Drehknopf  auf 5 Minuten ein.
- Drücken Sie dann einmal die Taste **MIKROWELLE** (MAGNETRON) und stellen Sie die Mikrowellenleistung mit dem Drehknopf  auf 80% - **P80** ein.
- Drücken Sie die Taste **START/ +30 SEK.** (START/ + 30 SEC.), um die Einstellung zu bestätigen.
- Stellen Sie die Aufwärmzeit mit dem Drehknopf  auf 7 Minuten ein.
- Drücken Sie die Taste **START/ +30 SEK.** (START/ + 30 SEC.), um die Zubereitung zu starten.



11 Schnellstart

- Drücken Sie die Taste **START/ +30 SEK.** (START/ + 30 SEC.), um schnell 30 Sekunden lang mit voller Leistung (900 Watt) aufzuwärmen. Wenn Sie dieselbe Taste wiederholt drücken, wird die Zeit jeweils um 30 Sekunden verlängert. Die maximal einstellbare Zeit ist 95 Minuten.
- oder
- Drehen Sie den Knopf  nach links, um sofort die gewünschte Aufwärmzeit einzustellen, und drücken Sie den Knopf **START/ +30 SEK.** (START/ + 30 SEC.), um die Mikrowelle mit voller Leistung (900 Watt) zu verwenden.
- Drücken Sie während der Verwendung der Mikrowelle, des Grills, der Heißluft- oder der Kombinationsfunktionen die Taste **START/ +30 SEK.** (START/ + 30 SEC.), um die Kochzeit bei voller Leistung um 30 Sekunden zu verlängern. Wenn Sie dieselbe Taste wiederholt drücken, wird die Zeit jeweils um 30 Sekunden verlängert.

Extra-Funktion:

- Diese Funktion kann nicht während des Auftauens oder bei der Verwendung eines vorprogrammierten Menüs eingesetzt werden.

12 Vorprogrammierte Menüs





- Drehen Sie den Knopf  nach rechts, um das richtige Menü auszuwählen; daraufhin wird auf der Anzeige A 1, A 2, A 3..... A 10 angezeigt.
- Drücken Sie die Taste **START/ +30 SEK.** (START/ + 30 SEC.), um die Auswahl des richtigen Menüs zu bestätigen.
- Stellen Sie das gewünschte Gewicht für das Menü mit dem Drehknopf  ein; auf der Anzeige wird g angezeigt.
- Drücken Sie die Taste **START/ +30 SEK.** (START/ + 30 SEC.), um das Menü zu starten.

Extra-Funktion:

- Stellen Sie den Kuchen nicht sofort in den Ofen, wenn Sie das Menü **A 8 - Kuchen** auswählen. Der Ofen muss zuerst auf 180°C vorheizen. Nach einigen Minuten ertönt zweimal ein akustisches Signal. Damit wird angegeben, dass der Kuchen in den Herd gestellt werden kann. Nachdem der Kuchen in den Ofen gestellt wurde, drücken Sie erneut die Taste **START/ +30 SEK.** (START/ + 30 SEC.), um mit dem Backen des Kuchens zu beginnen. Die Zeit läuft dann rückwärts und der Kuchen wird gebacken.
- Während der Zubereitung von **Hähnchen** mit dem Menü **A 10** ertönt zweimal ein akustisches Signal. Das ist normal. Um ein optimales Ergebnis zu erzielen, um das Hähnchen während des Grillens umgedreht werden. Schließen Sie die Tür und drücken Sie erneut die Taste **START/ +30 SEK.** (START/ + 30 SEC.), um den Grillvorgang fortzusetzen. Wenn Sie nichts tun, grillt der Ofen ganz einfach weiter.

Auf der nächsten Seite finden Sie eine ausführliche Menü-Übersicht.

Übersicht über die vorprogrammierten Menüs

Menü	Gewicht (g)	Anzeige	Verwendete Einstellung	
A1 AUTO AUFHEIZEN	150 g	150	MIKROWELLE P100	
	250 g	250		
	350 g	350		
	450 g	450		
	600 g	600		
A2 KARTOFFELN	1 (± 230 g)	1	MIKROWELLE P100	
	2 (± 460 g)	2		
	3 (± 690 g)	3		
A3 FLEISCH	150 g	150	MIKROWELLE P100	
	300 g	300		
	450 g	450		
	600 g	600		
A4 GEMÜSE	150 g	150	MIKROWELLE P100	
	350 g	350		
	500 g	500		
A5 FISCH	150 g	150	MIKROWELLE P80	
	250 g	250		
	350 g	350		
	450 g	450		
	650 g	650		
A6 NUDELN	50 g (mit 450 ml. Wasser)	50	MIKROWELLE P80	
	100 g (mit 800 ml. Wasser)	100		
	150 g (mit 1200 ml. Wasser)	150		
A7 SUPPE	200 ml	200	MIKROWELLE P100	
	400 ml	400		
	600 ml	600		
A8 KUCHEN	475 g	475	HEISSLUFT MIT VORHEIZEN AUF 180°C	
A9 PIZZA	200 g	200	C-4	  
	300 g	300		
	400 g	400		
A10 HÄNCHEN	500 g	500	C-4	  
	750 g	750		
	1000 g	1000		
	1200 g	1200		

13 Auftauen

- Drücken Sie einmal die Taste **AUFTAUEN** (ONTDOOIEN), um anhand des Gewichts aufzutauen. Auf der Anzeige wird **d-1** angezeigt.
- Wählen Sie das Gewicht des aufzutauenden Lebensmittels mit dem Drehknopf  aus. Das Gewicht muss zwischen 100 und 2000 Gramm liegen.
- Drücken Sie die Taste **START/+30 SEK.** (START/ + 30 SEC.), um das Auftauen zu starten.

- Drücken Sie zweimal die Taste **AUFTAUEN** (ONTDOOIEN), um anhand der Zeit aufzutauen. Auf der Anzeige wird **d-2** angezeigt.
- Stellen Sie mit dem Drehknopf  die gewünschte Auftauzeit ein. Die maximal einstellbare Zeit ist 95 Minuten.
- Drücken Sie die Taste **START/+30 SEK.** (START/ + 30 SEC.), um das Auftauen zu starten.

14 Kindersicherung

Die Kombi-Mikrowelle ist mit einer Kindersicherung versehen. Damit sperren Sie die komplette Bedienung; Ihr Kind kann das Gerät dann nicht versehentlich einschalten.

Kindersicherung aktivieren:

Um die Kindersicherung bei der Kombi-Mikrowelle zu aktivieren, drücken Sie 3 Sekunden lang die Taste STOP (STOPP). Daraufhin ertönt ein langes akustisches Signal und auf der Anzeige wird  angezeigt. Die Anzeige zeigt die aktuelle Zeit an (wenn diese eingestellt ist) oder 0:00.

Kindersicherung deaktivieren:

Um die Kindersicherung wieder zu deaktivieren, drücken Sie 3 Sekunden lang die Taste STOP (STOPP). Es ertönt ein langes akustisches Signal. Das Symbol  wird nicht mehr auf der Anzeige angezeigt.

15 Extra-Funktionen

- Während der Verwendung der Kombi-Mikrowelle können Sie die aktuelle Zeit sehen, indem Sie 2-3 Sekunden lang die Taste **UHR** (KLOK) drücken.
- Während der Verwendung einer Funktion der Kombi-Mikrowelle können Sie kontrollieren, wie diese eingestellt ist, indem Sie die dazugehörige Funktionstaste **MIKROWELLE (MAGNETRON)**, **GRILL/KOMBI (GRILL/COMBI)** oder **HEISSLUFT (HETELUCHT)** drücken. Die Leistung oder die Temperatur wird dann 2-3 Sekunden lang auf der Anzeige angezeigt.
- Das akustische Signal ertönt jeweils einmal, wenn Sie bei einer neuen Einstellung an dem Knopf  drehen.
- **START/+30 SEK.** (START/ + 30 SEC.) muss erneut gedrückt werden, wenn die Tür der Kombi-Mikrowelle während einer Zubereitung geöffnet war.
- Wenn ein Programm zwar eingestellt wurde, aber nicht innerhalb von fünf Minuten gestartet wird, wird die Einstellung gelöscht und auf der Anzeige wird die aktuelle Zeit angezeigt (wenn diese eingestellt ist).
- Das akustische Signal ertönt nur, wenn Sie richtig auf die Tasten drücken. Wenn Sie nicht richtig auf die Tasten drücken, ertönt kein Signal und die Funktion wird nicht aktiviert.
- Das akustische Signal ertönt fünfmal, um anzugeben, dass die Zubereitungszeit abgelaufen ist.

16 Reinigung & Wartung

Bevor Sie die Kombi-Mikrowelle reinigen, müssen Sie das Gerät ausschalten, den Stecker aus der Wandsteckdose ziehen und das Gerät sicher abkühlen lassen.

Innenseite

Reinigen Sie die Innenseite des Geräts nach jedem Gebrauch. Verwenden Sie dazu ein feuchtes Tuch. Für eine gründliche Reinigung verwenden Sie warmes Wasser mit Spülmittel. Trocknen Sie die Innenseite anschließend gut mit einem Tuch.

Zubehör

Reinigen Sie loses Zubehör wie den Drehteller, den Ring für den Drehteller und den Rost mit warmem Wasser und Spülmittel. Diese Zubehörteile dürfen auch in der Spülmaschine gereinigt werden. Lassen Sie alles gut trocknen, bevor Sie es wieder verwenden.

Außenseite

Reinigen Sie die Außenseite des Geräts mit einem feuchten Tuch oder Schwamm. Gegebenenfalls können Sie die Außenseite des Geräts mit einem milden Spülmittel reinigen. Reinigen Sie auch die Tür und das Türgummi gründlich.

17 Störungen & Lösungen

Kontrollieren Sie zuerst die folgenden Punkte, bevor Sie die Kombi-Mikrowelle zur Reparatur abgeben.

Störung	Lösung
Die Kombi-Mikrowelle funktioniert nicht	Ist der Stecker richtig in die Steckdose eingesteckt? Ist die Sicherung im Zählerschrank defekt?
Die Kombi-Mikrowelle wird nicht warm	Ist die Tür richtig geschlossen? Öffnen Sie die Tür und schließen Sie diese dann richtig.
Der Drehteller macht viel Lärm	Reinigen Sie den Ring für den Drehteller und den Boden der Kombi-Mikrowelle.
Die Speisen werden nicht richtig aufgetaut	Sind die Leistung und die Zeit richtig eingestellt? Haben Sie die Speisen während des Auftauens umgerührt oder einmal umgedreht?

18 Technischen Daten

Typennummer	MN259C
Spannung	230 Volt -50 Hz
Eingangsleistung	2500 Watt
Anschlusswert - Mikrowelle	1450-1500 Watt
Mikrowellenleistung	900 Watt
Anschlusswert - Grill	1050-1100 Watt
Anschlusswert - Konvektion (Heißluft)	2300-2500 Watt
Inhalt	25 Liter
Drehteller Ø	315 mm
Abmessungen außen (HxBxT)	307 x 513 x 498 mm
Abmessungen innen (HxBxT)	226 x 328 x 346 mm
Nettogewicht	± 18,47 kg

1 Consignes de sécurité

- **Lisez attentivement et entièrement le mode d'emploi avant d'utiliser l'appareil pour la première fois, et conservez-le soigneusement pour consultation future.**
- Utilisez cet appareil uniquement aux fins décrites dans ce mode d'emploi. N'utilisez pas de produits de nettoyage agressifs dans cet appareil. Ce four micro-ondes convient uniquement pour chauffer. L'appareil ne convient pas pour un usage industriel ou en laboratoire.
- N'essayez pas d'utiliser le four micro-ondes avec la porte ouverte. Ceci peut entraîner une exposition dangereuse à la micro-énergie. Ne cassez pas ou ne modifiez pas les crochets de sécurité.
- Ne coincez pas d'objets entre la porte du four micro-ondes. Veillez à ce que la porte et la garniture d'étanchéité restent toujours propres.
- **⚠ Attention :** En cas d'endommagement de la porte ou de la garniture d'étanchéité, le four micro-ondes ne peut plus être utilisé jusqu'à ce que le dommage soit réparé par un expert.
- **⚠ Attention :** Ne faites pas chauffer de liquides ni d'autres aliments en boîtes de conserve fermées, car les boîtes pourraient exploser sous l'effet de la pression.
- **⚠ Attention :** Les réparations sur des appareils électriques doivent être effectuées uniquement par des techniciens spécialisés. Il est dangereux d'effectuer une réparation nécessitant l'ouverture du logement de l'appareil. Le logement protège contre l'exposition à la micro-énergie.
- Tenez l'appareil hors de portée des enfants. Les enfants ne sont pas conscients des dangers qui peuvent résulter de la manipulation d'appareils électriques. Ne laissez jamais les enfants travailler avec des appareils électriques sans surveillance. Tenez l'appareil et le câble d'alimentation hors de portée des enfants de moins de 8 ans.
- L'appareil peut être utilisé par les enfants à partir de 8 ans et par des personnes ayant des capacités physiques, sensorielles ou mentales réduites ou un manque d'expérience et de connaissances, à condition qu'elles utilisent l'appareil sous surveillance ou qu'elles aient reçu des instructions concernant l'utilisation de l'appareil en toute sécurité et qu'elles comprennent les dangers encourus.
- Les enfants ne doivent pas jouer avec l'appareil.
- L'appareil ne doit pas être nettoyé ni entretenu par des enfants, à moins que cette tâche soit effectuée sous surveillance.

- Utilisez uniquement des matériaux qui conviennent pour une utilisation dans le four micro-ondes.
- Ne mettez jamais en marche le four micro-ondes lorsque celui-ci est vide.
- Le four micro-ondes doit être nettoyé régulièrement et les restes d'aliments doivent être retirés.
- Surveillez le four micro-ondes lorsque vous chauffez des aliments dans une barquette en plastique ou en papier. En effet, la barquette peut s'enflammer spontanément.
- En cas de fumée, arrêtez le four micro-ondes et retirez la fiche de la prise de courant. Maintenez la porte fermée afin d'étouffer les flammes.
- Ne laissez pas les aliments trop cuire.
- N'utilisez pas l'intérieur du four micro-ondes comme espace de rangement. N'y conservez pas de biscuits, pain, etc.
- Retirez les fermetures rapides en métal et les poignées métalliques des barquettes/sachets en papier ou plastique, avant de les placer dans le four micro-ondes.
- Installez le four micro-ondes uniquement selon les instructions.
- Les œufs dans leur coquille ou les œufs durs ne doivent pas être chauffés dans le four micro-ondes, car ils peuvent exploser. Même une fois que le four micro-ondes est déjà mis hors tension.
- N'utilisez pas l'appareil si la fiche, le câble d'alimentation ou l'appareil est endommagé, ou si l'appareil ne fonctionne plus correctement ou s'il est tombé ou endommagé d'une autre manière. Dans ce cas, consultez le revendeur ou notre service technique. Ne remplacez en aucun cas la fiche ou le câble d'alimentation vous-même.
- L'appareil ne doit être utilisé et rangé qu'à l'intérieur.
- N'utilisez pas le four micro-ondes à proximité de l'eau, dans une cave/garage humide ou près d'une piscine.
- ⚠ Évitez de toucher les surfaces chaudes lorsque l'appareil est en marche. **L'intérieur devient très chaud !**
- N'obstruez jamais les orifices de ventilation.
- Le câble d'alimentation ne doit pas faire de courbes aiguës ou entrer en contact avec les parties chaudes.
- Le fait de ne pas maintenir propre le four micro-ondes peut entraîner une usure qui réduira la durée de vie et pourra provoquer des situations dangereuses.
- Le contenu de biberons et pots d'alimentation pour bébés doit être remué ou secoué avant la consommation. Contrôlez la température afin d'éviter des brûlures.

- **⚠ Attention :** Le réchauffement d'aliments peut entraîner un débordement explosif du liquide. Même une fois que le four micro-ondes est déjà mis hors tension. Faites bien attention lorsque la tasse ou barquette est retirée du four micro-ondes. Placez toujours par conséquent une cuillère en plastique ou céramique dans la tasse durant le réchauffement.
- Le four micro-ondes ne doit pas être utilisé avec une minuterie ou une commande à distance distincte.
- Veillez à toujours poser l'appareil sur un plan de travail stable et plat.
- Branchez l'appareil uniquement sur du courant alternatif, sur une prise de terre, avec une tension de secteur correspondant à celle indiquée sur la plaque signalétique de l'appareil.
- Ne laissez jamais l'appareil sans surveillance lorsque celui-ci est en fonctionnement.
- Si vous souhaitez déplacer l'appareil, vous devez vous assurer qu'il est hors tension. Pour déplacer l'appareil, utilisez les deux mains.
- N'utilisez jamais l'appareil avec des pièces de rechange qui n'ont pas été recommandées ou livrées par le fabricant.
- Ne tirez pas sur le câble d'alimentation ou l'appareil pour retirer la fiche de la prise de courant murale. Ne touchez jamais l'appareil avec les mains mouillées ou humides.
- Si l'appareil n'est plus utilisé en raison d'un défaut, nous conseillons de retirer la fiche de la prise de courant murale et de couper le câble d'alimentation. Déposez l'appareil à la déchetterie municipale.
- Si l'appareil ne fonctionne pas après la mise sous tension, il est possible que le fusible ou le disjoncteur ait sauté sur le tableau électrique. Le groupe peut être surchargé, ou un courant de fuite par la prise de terre peut s'être produit.
- En cas de panne, ne réparez jamais l'appareil vous-même ; le fait que le disjoncteur saute peut indiquer qu'il y a un défaut qui ne peut pas être réparé par le retrait ou remplacement du dispositif de sécurité. Il est impératif que seules des pièces de rechange originales soient utilisées.
- N'immergez jamais l'appareil, la câble d'alimentation ou la fiche dans l'eau.
- Cet appareil est uniquement destiné à une utilisation domestique. Si l'appareil est utilisé de manière inappropriée, il n'y aura aucun droit à une indemnisation en cas d'éventuels défauts et la garantie sera annulée.
- Cet appareil est destiné à un usage domestique et analogue, par exemple :
 - dans les cuisines destinées au personnel, dans les magasins,

bureaux et autres environnement de travail ;

- par des clients dans les hôtels, motels et autres environnements résidentiels ;

- dans les environnements de type chambre d'hôte ;

- dans les fermes.

- Le four micro-ondes convient uniquement pour réchauffer des aliments et boissons. Le séchage d'aliments ou de vêtements et le réchauffement de bouillottes, pantoufles, éponges, serviettes humides et autres, peuvent former un risque de blessure, d'inflammation ou d'incendie.
- N'utilisez jamais de nettoyeur à haute pression ni de nettoyeur à vapeur pour nettoyer le four micro-ondes.
- Vérifiez avec les matériaux suivants s'ils peuvent être utilisés dans le four micro-ondes :

- film aluminium	oui*
- papier	oui**
- film ménager	oui
- barquette aluminium	non
- service à micro-ondes	oui
- plastique thermorésistant	oui
- céramique non émaillée	non
- ustensiles de cuisine en métal	non
- verre et céramique résistant à la chaleur	oui
- verre normal	oui
- fermeture rapide en métal	non
- assiette avec bord décoratif en métal	non
- thermomètre à mercure	non
- pot fermé	non***
- bouteille avec goulot étroit	non
- sachet de cuisson	oui

* Utilisez de petites portions afin d'éviter que des morceaux plus fins du poulet par exemple cuisent trop rapidement.

** N'utilisez pas de papier de cuisson décoré pour couvrir les aliments et pour la récupération de graisses.

*** Retirez le couvercle et veillez à ce que le pot ne soit pas chauffé trop longtemps. Le verre peut éclater.

-  Les petits appareils ménagers ne doivent pas être jetés à la poubelle. Déposez-les à la déchetterie municipale.

2 description du produit

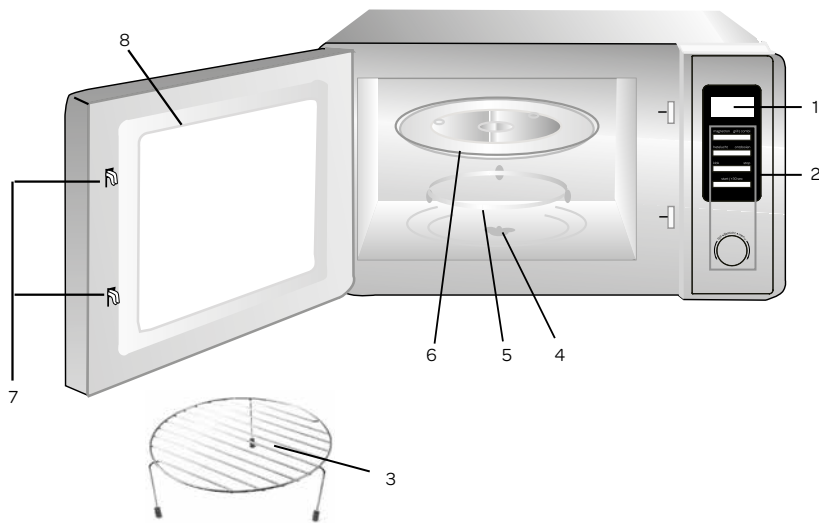

- | | |
|--|---|
| 1. Affichage | 2.1 Bouton pour fonction micro-ondes |
| 2. Panneau de commande | 2.2 Bouton pour grill et fonction de puissance de combinaison |
| 3. Grille (utiliser uniquement avec la fonction grill/air chaud) | 2.3 Bouton pour fonction air chaud |
| 4. Ergot pour plateau tournant | 2.4 Bouton pour fonction de dégivrage |
| 5. Anneau pour plateau tournant | 2.5 Bouton pour l'horloge |
| 6. Plateau tournant | 2.6 Bouton STOP (ARRÊT) et bouton de réinitialisation |
| 7. Porte avec poignée et crochets de sécurité | 2.7 Bouton START/+30 SEC (MARCHE/ + 30 SEC) |
| 8. Hublot | 2.8 Bouton de réglage ou choix d'un menu |

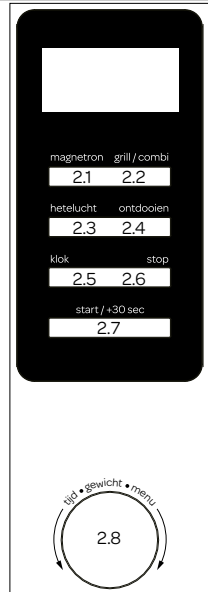

3 mise en service

Avant d'utiliser l'appareil pour la première fois, vous devez procéder comme suit : déballer avec précaution le four micro-ondes combiné et retirez tout le matériel d'emballage. Conservez le matériel d'emballage (sacs en plastique et cartons) hors de portée des enfants. Après l'avoir déballé, vérifiez scrupuleusement si l'appareil n'a pas été endommagé (dommages apparents) pendant le transport. Placez l'appareil sur un sol ou support stable et plat et laissez suffisamment d'espace tout autour pour assurer une bonne ventilation.

La hauteur d'installation minimale est de 85 cm. Il doit y avoir un espace libre de 30 cm sur le dessus et un minimum de 20 cm entre le four micro-ondes combiné et les murs éventuellement adjacents. Ne retirez pas les pieds réglables du four micro-ondes combiné. Ne couvrez pas les orifices de ventilation.

L'utilisation du four micro-ondes combiné peut perturber le signal de votre téléviseur et de votre radio. Par conséquent, ne placez pas le four micro-ondes combiné à proximité d'un tel appareil. Ne placez pas le four micro-ondes combiné à proximité de sources de chaleur telles que des appareils de chauffage ou cuisinières.

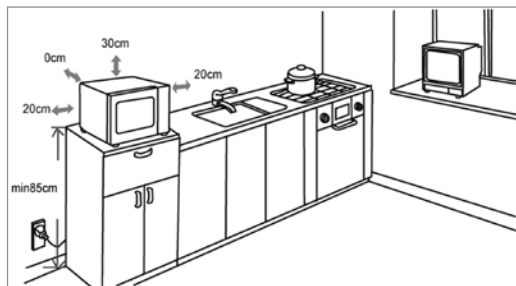



Nettoyez le four micro-ondes combiné et les accessoires avec un chiffon légèrement humide. À présent, l'appareil est prêt à l'emploi. Lors de la première utilisation, le four micro-ondes combiné peut émettre une odeur de « neuf » ; ce phénomène est normal, inoffensif et disparaîtra automatiquement. Contrôlez si la tension du réseau correspond à celle indiquée sur la plaque signalétique de l'appareil, et branchez la fiche dans la prise de courant.

Attention ! La petite plaque blanche à droite dans le four assure la répartition des micro-ondes à l'intérieur de l'appareil. Vous ne devez donc jamais la retirer.

4 réglage de l'horloge

Dès que vous avez branché la fiche du four micro-ondes combiné dans la prise de courant, 00:00 apparaît sur l'affichage et un signal sonore retentit une seule fois.

- Appuyez une seule fois sur le bouton **HORLOGE (KLOK)**. 00:00 apparaît maintenant sur l'affichage.
- Tournez  afin de régler la bonne heure - de 0 à 23 (horloge 24 heures).
- Appuyez une fois de plus sur le bouton **HORLOGE (KLOK)** ; les minutes vont se mettre à clignoter.
- Tournez  afin de régler les bonnes minutes - de 0 à 59.
- Appuyez une fois de plus sur le bouton **HORLOGE (KLOK)** afin de confirmer le bon horaire. Les deux points entre l'heure et les minutes vont se mettre à clignoter.



- Si l'horloge n'est pas réglée, elle ne fonctionnera pas non plus. L'affichage restera sur 0:00.

- Si vous appuyez sur le bouton ARRÊT durant le réglage de l'horloge, l'affichage reviendra à la saisie précédente.

5 réglage du minuteur de cuisson

- Appuyez deux fois sur le bouton **HORLOGE (KLOK)**. 00:00 apparaît maintenant sur l'affichage.
- Tournez  afin de régler le nombre de minutes approprié. La durée maximum est de 95 minutes.
- Appuyez sur le bouton **MARCHE/+30 SEC (START/+30 SEC)** pour confirmer le réglage.
- Lorsque le délai préréglé est écoulé, un signal sonore retentit cinq fois et l'affichage revient sur l'heure actuelle.

6 cuisson dans le four micro-ondes



- Appuyez sur le bouton **MICRO-ONDES (MAGNETRON)** ; P100 apparaît sur l'affichage. Appuyez plusieurs fois sur le bouton **MICRO-ONDES (MAGNETRON)** pour modifier la puissance ; vous pouvez également faire ceci à l'aide du bouton rotatif  - P100-P80-P50-P30-P10.
- Appuyez sur le bouton **MARCHE/+30 SEC (START/+30 SEC)** pour confirmer le réglage de la puissance.
- Tournez  afin de régler le bon temps de cuisson. Le temps de cuisson peut être réglé entre 0:05 et 95:00.
- Appuyez sur le bouton **MARCHE/+30 SEC (START/+30 SEC)** pour confirmer le réglage du temps de cuisson et démarrer le four micro-ondes.

Puissance du micro-ondes	Application
P10 = 90 Watt	Ramollir le beurre ou la glace
P30 = 270 Watt	Soupe, purée de légumes ou dégivrer
P50 = 450 Watt	Purée de légumes, poisson
P80 = 720 Watt	Riz, poisson, poulet, viande hachée
P100 = 900 Watt	Réchauffer, lait, faire bouillir de l'eau, chauffer des légumes, boissons

Ci-dessous, vous trouverez les paliers de réglage du temps de cuisson :



- 0 à 1 minute : 5 secondes
- 1 à 5 minutes : 10 secondes
- 5 à 10 minutes : 30 secondes
- 10 à 30 minutes : 1 minute
- 30 à 95 minutes : 5 minutes

7 gril ou cuisson combinée

- Appuyez sur le bouton **GRIL/COMBI** ; **G-1** apparaît sur l'affichage. Appuyez plusieurs fois sur le bouton **GRIL/COMBI** pour modifier le programme ; vous pouvez également faire ceci à l'aide du bouton rotatif  - G-1, C-1, C-2, C-3 ou C-4.
- Appuyez sur le bouton **MARCHE/+30 SEC (START/+30 SEC)** pour confirmer la configuration du programme.
- Tournez  afin de régler le bon temps de cuisson. Le temps de cuisson peut être réglé entre 0:05 et 95:00.
- Appuyez à nouveau sur le bouton **MARCHE/+30 SEC (START/+30 SEC)** pour démarrer le programme.



Supplément : Si le gril est réglé par exemple sur 10 minutes, un signal sonore retentira deux fois à la moitié du temps de gril pour indiquer que l'aliment doit être retourné.

Fermez la porte une fois que l'aliment est retourné et appuyez sur le bouton **MARCHE/+30 SEC (START/+30 SEC)** pour poursuivre la cuisson au gril.

Positions de combinaison			
Affichage	Micro-ondes	Gril	Air chaud
G-1			
C-1	•	•	•
C-2	•	•	•
C-3	•	•	•
C-4	•	•	•

8 air chaud avec fonction de préchauffage



La cuisson avec air chaud se déroule de la même façon qu'avec un four traditionnel. Le four micro-ondes n'est pas utilisé. Avant que l'aliment soit placé dans le four, nous vous conseillons de préchauffer le four.

- Appuyez sur le bouton **AIR CHAUD (HETELUCHT)** ; **150°C** clignote sur l'affichage.
- Appuyez plusieurs fois sur le bouton **AIR CHAUD (HETELUCHT)** pour modifier la température ; vous pouvez également utiliser le bouton rotatif . La température peut être réglée entre 150 et 240°C.
- Appuyez sur le bouton **MARCHE/+30 SEC (START/+30 SEC)** pour valider la température.
- Appuyez de nouveau sur le bouton **MARCHE/+30 SEC (START/+30 SEC)** pour démarrer le préchauffage. Lorsque la température préréglée est atteinte, un signal sonore retentit deux fois pour vous rappeler de placer le plat dans le four. La température préréglée va clignoter.
- Placez le plat dans le four, refermez la porte et réglez le temps de cuisson souhaité à l'aide du bouton rotatif . La durée maximum est de 95 minutes.
- Appuyez sur le bouton **MARCHE/+30 SEC (START/+30 SEC)** pour démarrer la cuisson.

Supplément :

- Le temps de cuisson ne peut être réglé qu'une fois que la température de préchauffage prédéfinie est atteinte. Dès que le four est préchauffé, la porte doit être ouverte pour régler le temps de cuisson.
- Si aucun temps de cuisson n'est réglé au bout de cinq minutes, le four s'arrêtera de préchauffer. Le signal sonore retentit alors cinq fois et l'affichage repasse à l'horloge.



9 air chaud sans fonction de préchauffage

- Appuyez sur le bouton **AIR CHAUD (HETELUCHT)** ; **150°C** clignote sur l'affichage.
- Appuyez plusieurs fois sur le bouton **AIR CHAUD (HETELUCHT)** pour modifier la température ; vous pouvez également utiliser le bouton rotatif . La température peut être réglée entre 150 et 240°C.
- Appuyez sur le bouton **MARCHE/+30 SEC (START/+30 SEC)** pour valider la température.
- Réglez le temps de cuisson souhaité, à l'aide du bouton rotatif . La durée maximum est de 95 minutes.
- Appuyez sur le bouton **MARCHE/+30 SEC (START/+30 SEC)** pour démarrer la cuisson.

10 cuisson avec plusieurs fonctions

Avec le four micro-ondes combiné, deux fonctions maximum peuvent être utilisées simultanément. Si l'une des fonctions est le dégivrage, celle-ci devra être définie en premier. Le signal sonore retentit une fois après chaque étape et avant que l'étape suivante ne débute.

Exemple : si vous voulez dégivrer des aliments pendant 5 minutes et qu'ensuite vous voulez les réchauffer à une puissance de micro-ondes de 80% pendant 7 minutes, vous devez suivre les étapes ci-dessous :

- Appuyez sur le bouton **DÉGIVRER (ONTDOOIEN)** ; **d-2** apparaît sur l'affichage.
- Réglez le temps du dégivrage sur 5 minutes, à l'aide du bouton rotatif .
- Appuyez une fois sur **MICRO-ONDES (MAGNETRON)** et réglez la puissance du micro-ondes sur 80%, à l'aide du bouton rotatif  (**P80**).
- Appuyez sur le bouton **MARCHE/+30 SEC (START/+30 SEC)** pour confirmer le réglage.
- Réglez le temps de cuisson sur 7 minutes, à l'aide du bouton rotatif .
- Appuyez à nouveau sur le bouton **MARCHE/+30 SEC (START/+30 SEC)** pour démarrer la cuisson.

11 démarrage rapide

- Appuyez sur le bouton **MARCHE/+30 SEC (START/+30 SEC)** afin de chauffer rapidement à pleine puissance (900 watts) pendant 30 secondes. Lorsque vous appuyez plusieurs fois sur le bouton, le temps est prolongé à chaque fois de 30 secondes. La durée maximum est de 95 minutes.



ou

- Tournez le bouton  vers la gauche afin de régler directement le temps de cuisson et appuyez sur le bouton **MARCHE/+30 SEC (START/+30 SEC)** afin d'utiliser le micro-ondes à pleine puissance (900 watts).
- Durant l'utilisation des positions micro-ondes, grill, air chaud et combinaison, appuyez sur le bouton **MARCHE/+30 SEC (START/+30 SEC)** afin de prolonger de 30 secondes le temps de cuisson à pleine puissance. Lorsque vous appuyez plusieurs fois sur le bouton, le temps est prolongé à chaque fois de 30 secondes.

Supplément :

Cette fonction n'est pas active durant le dégivrage ou durant l'utilisation d'un menu préprogrammé

12 menus préprogrammés

- Tournez le bouton  vers la droite afin de choisir le bon menu et A 1, A 2, A 3.... A10 apparaît sur l'affichage.
- Appuyez sur le bouton **MARCHE/+30 SEC (START/+30 SEC)** pour confirmer le bon menu.
- À l'aide du bouton rotatif , réglez le poids souhaité dans le menu et g apparaît sur l'affichage.
- Appuyez sur le bouton **MARCHE/+30 SEC (START/+30 SEC)** pour démarrer le menu.

Supplément :

- Ne placez pas le gâteau directement dans le four lorsque vous choisissez le menu **A 8 - gâteau**. Le four doit d'abord préchauffer jusqu'à 180 °C. Au bout d'un certain nombre de minutes, un signal sonore va retentir deux fois pour indiquer que le gâteau peut être placé dans le four. Une fois que le gâteau est placé dans le four, appuyez à nouveau sur le bouton **MARCHE/+30 SEC (START/+30 SEC)** pour démarrer la cuisson du gâteau. Le compte à rebours va tourner et le gâteau est bien cuit.
- Au cours de la préparation du **poulet** avec le menu **A 10**, le signal sonore va retentir deux fois. Ceci est normal. Pour obtenir un bon résultat durant la cuisson au grill, vous devez retourner le poulet. Fermez la porte et appuyez à nouveau sur le bouton **MARCHE/+30 SEC (START/+30 SEC)**, pour poursuivre la cuisson au grill. Si vous n'entrenez aucune action, le four va poursuivre la cuisson au grill.



Cliquez sur la page suivante pour l'aperçu détaillé des menus.

Aperçu des menus préprogrammés

Menu	Poids (g)	Affichage	Position utilisée
A 1 RÉCHAUFFAGE AUTOMATIQUE	150 g	150	MICRO-ONDES P100
	250 g	250	
	350 g	350	
	450 g	450	
	600 g	600	
A 2 POMMES DE TERRE	1 (± 230 g)	1	MICRO-ONDES P100
	2 (± 460 g)	2	
	3 (± 690 g)	3	
A 3 VIANDE	150 g	150	MICRO-ONDES P100
	300 g	300	
	450 g	450	
	600 g	600	
A 4 LÉGUMES	150 g	150	MICRO-ONDES P100
	350 g	350	
	500 g	500	
A 5 POISSON	150 g	150	MICRO-ONDES P80
	250 g	250	
	350 g	350	
	450 g	450	
	650 g	650	
A 6 PÂTES	50 g (avec 450 ml. d'eau)	50	MICRO-ONDES P80
	100 g (avec 800 ml. d'eau)	100	
	150 g (avec 1200 ml. d'eau)	150	
A 7 SOUPE	200 ml	200	MICRO-ONDES P100
	400 ml	400	
	600 ml	600	
A 8 GÂTEAU	475 g	475	AIR CHAUD AVEC PRÉCHAUFFAGE À 180°C
A 9 PIZZA	200 g	200	C-4
	300 g	300	
	400 g	400	
A 10 POULET	500 g	500	C-4
	750 g	750	
	1000 g	1000	
	1200 g	1200	



13 dégivrage

- Appuyez une fois sur le bouton **DÉGIVRER (ONTDOOIEN)** pour dégivrage selon le poids. Sur l'affichage, **d-1** apparaît.
- À l'aide du bouton rotatif , sélectionnez le poids des aliments à dégivrage. Le poids doit se situer entre 100 et 2000 grammes.
- Appuyez sur le bouton **MARCHE/+30 SEC (START/+30 SEC)** pour démarrer le dégivrage.
- Appuyez deux fois sur le bouton **DÉGIVRER (ONTDOOIEN)** pour dégivrage selon le temps. Sur l'affichage, **d-2** apparaît.
- À l'aide du bouton rotatif , sélectionnez le temps de dégivrage souhaité. La durée maximum est de 95 minutes.
- Appuyez sur le bouton **MARCHE/+30 SEC (START/+30 SEC)** pour démarrer le dégivrage.

14 verrouillage enfant

Le four micro-ondes est équipé d'un verrouillage enfant. Ce dispositif bloque l'ensemble des commandes et votre enfant ne peut alors pas mettre l'appareil sous tension par accident.

Activer le verrouillage enfant :

Pour placer en verrouillage enfant le four micro-ondes combiné, appuyez pendant 3 secondes sur le bouton ARRÊT. Un long signal sonore retentit et sur l'affichage,  apparaît. L'affichage indique l'heure actuelle si celle-ci est réglée, ou 0:00.

Supprimer le verrouillage enfant :

Pour désactiver le verrouillage enfant, appuyez pendant 3 secondes sur le bouton ARRÊT. Un long signal sonore retentit. Le signe  disparaît.

15 suppléments

- Durant l'utilisation du four micro-ondes combiné, vous pouvez régler l'heure actuelle en appuyant pendant 2 à 3 secondes sur le bouton **HORLOGE (KLOK)**.
- Durant l'utilisation d'une fonction du four micro-ondes combiné, vous pouvez voir sur quelle position se trouve le four en appuyant sur le bouton de fonction correspondant **MICRO-ONDES (MAGNETRON)**, **GRILL/COMBI (GRIL/COMBI)** ou **AIR CHAUD (HETELUCHT)**. La puissance ou la température apparaît pendant 2 à 3 secondes sur l'affichage.
- Le signal sonore retentit une fois, chaque fois que vous tournez le bouton  pour un nouveau réglage.
- **MARCHE/+30 SEC (START/+30 SEC)** doit être à nouveau enfoncé si la porte du four micro-ondes combiné a été ouverte durant une cuisson.
- Si un programme est défini, mais pas démarré en cinq minutes, l'affichage indiquera l'heure actuelle (si elle est réglée).
- Le signal sonore retentit uniquement si vous appuyez bien sur les boutons. Si vous n'appuyez pas correctement sur les boutons, aucun signal sonore ne retentit et la fonction correspondante n'est pas activée.
- Le signal sonore retentit cinq fois pour indiquer que le temps de préparation est terminé.

16 nettoyage & entretien

Avant de nettoyer le four micro-ondes combiné, éteignez l'appareil, débranchez la fiche de la prise de courant murale et laissez-le entièrement refroidir.

Intérieur

Nettoyez l'intérieur de l'appareil après chaque utilisation. Utilisez un chiffon humide. Pour un nettoyage en profondeur, utilisez de l'eau chaude et un produit vaisselle, et séchez bien l'intérieur avec un chiffon.

Accessoires

Nettoyez les accessoires comme le plateau tournant, l'anneau pour le plateau tournant et la grille à l'eau chaude et un produit vaisselle. Ces accessoires ne peuvent pas être lavés au lave-vaisselle. Séchez-les bien avant de les réutiliser.

Extérieur

Nettoyez l'extérieur de l'appareil avec un chiffon humide ou une éponge. Si nécessaire, nettoyez l'extérieur de l'appareil à l'aide d'un produit vaisselle doux. Nettoyez également méticuleusement la porte et le caoutchouc de porte.

17 problèmes & solutions

Contrôlez d'abord les éléments ci-dessous avant de remettre le four micro-ondes combiné pour réparation.

Problème	Solution
Le four micro-ondes combiné ne fonctionne pas.	La fiche est-elle branchée dans la prise de courant ? Le fusible du panneau de fusibles est-il défectueux ?
Le four micro-ondes combiné ne chauffe pas	La porte est-elle bien fermée ? Ouvrez la porte et refermez-la correctement.
Le plateau tournant fait du bruit	Nettoyez l'anneau pour le plateau tournant et le fond du four micro-ondes combiné.
Les aliments ne sont pas décongelés correctement	La puissance et le temps sont-ils bien réglés ? Avez-vous remué ou retourné une fois les aliments durant le dégivrage ?

18 spécifications techniques

N° de type	MN259C
Tension	230 volts -50Hz
Puissance connectée	2500 watts
Puissance connectée - micro-ondes	1450-1500 watts
Puissance du micro-ondes	900 watts
Puissance connectée - gril	1050-1100 watts
Puissance connectée - convection	2300-2500 watts
Capacité	25 litres
Plateau tournant Ø	315 mm
Dimensions extérieures (HxIxP)	307 x 513 x 498 mm
Dimensions intérieures (HxIxP)	226 x 328 x 346 mm
Poids net	± 18,47 kg

algemene service- en garantievoorwaarden

Hoe belangrijk service is, hoeven we je niet te vertellen. We ontwikkelen onze producten zodat je er jarenlang onbezorgd plezier van kan hebben. Ontstaat er toch een probleem, dan vinden we dat je direct een oplossing mag verwachten. Daarom bieden we je op onze producten een omruilservice, bovenop de rechten en vorderingen die je op grond van de wet toekomt. Door een product of onderdeel om te ruilen, besparen we je tijd, moeite en kosten.

2 jaar volledige fabrieksgarantie

1. Op alle producten van Inventum krijg je als consument standaard 2 jaar volledige fabrieksgarantie. Binnen deze periode wordt een defect product of onderdeel altijd gratis omgeruild voor een nieuw exemplaar. Om aanspraak te maken op de 2 jaar volledige fabrieksgarantie, kun je teruggaan naar de winkel waar je het product hebt gekocht of contact opnemen met de consumentenservice van Inventum via het contactformulier op www.inventum.eu/service-aanvraag.
2. De garantieperiode van 2 jaar begint te lopen op de datum van aankoop van het product.
3. Voor het recht op garantie dien je een kopie van het originele aankoopbewijs te kunnen overleggen.
4. De garantie geldt uitsluitend bij normaal huishoudelijk gebruik van de Inventum producten binnen Nederland.

5 jaar Inventum garantie

1. Op de meeste groot huishoudelijke apparatuur en een selectie klein huishoudelijke producten biedt Inventum de 5 jaar Inventum garantie. Deze 5 jaar Inventum garantie bestaat uit de 2 jaar volledige fabrieksgarantie en daarna 3 jaar aanvullende garantie. Het enige dat je hoeft te doen voor het recht op 3 jaar aanvullende garantie is het product te registreren binnen 45 dagen na aankoop. In de volgende paragraaf lees je meer over het registreren van het product.
2. Voor de 5 jaar Inventum garantie geldt dat een defect product of onderdeel gedurende de eerste 2 jaar altijd gratis wordt omgeruild voor een nieuw exemplaar. Gedurende het 3e tot en met het 5e jaar betaal je alleen de omruilkosten. De actuele omruilkosten kun je terugvinden op www.inventum.eu/omruilkosten.
3. Om aanspraak te maken op de 5 jaar Inventum garantie kun je teruggaan naar de winkel waar je het product hebt gekocht of contact opnemen met de consumentenservice van Inventum via het formulier op www.inventum.eu/service-aanvraag.
4. De garantieperiode van 5 jaar begint te lopen op de datum van aankoop van het product.
5. Voor het recht op garantie dien je een kopie van het originele aankoopbewijs te kunnen overleggen.
6. De garantie geldt uitsluitend bij normaal huishoudelijk gebruik van de Inventum producten binnen Nederland.

Productregistratie

1. De 3 jaar aanvullende garantie is eenvoudig en kosteloos te regelen door het product binnen 45 dagen na aankoop te registreren via de website www.inventum.eu/garantieregistratie. Wanneer je het product niet binnen 45 dagen na aankoop hebt geregistreerd, heb je nog tot 2 jaar na aankoop de tijd om dit te regelen. Er zijn dan wel kosten aan deze registratie verbonden. De eenmalige registratiekosten bedragen € 89,- voor elk afzonderlijk product. Registreren is alleen mogelijk voor producten waar de 5 jaar Inventum garantie op van toepassing is. Of het product in aanmerking komt voor de 5 jaar Inventum garantie vind je in de gebruiksaanwijzing van het product en bij de informatie over het product op de website van Inventum.
2. De garantieperiode begint steeds te lopen vanaf de datum van aankoop van het product. Ook wanneer het product pas later voor aanvullende garantie wordt geregistreerd, wordt de garantieperiode vanaf de originele aankoopdatum berekend.
3. De 3 jaar aanvullende garantie kun je alleen aanvragen als je beschikt over een kopie van het originele aankoopbewijs en het Inventum 5 jaar garantiecertificaat.

Groot huishoudelijke apparatuur

1. Storingen of defecten aan groot huishoudelijke apparatuur (vrijstaand- en inbouw witgoed) kunnen worden gemeld via het formulier op www.inventum.eu/service-aanvraag, telefonisch bij de consumentenservice van Inventum of via de winkel waar je de apparatuur hebt gekocht. Het telefoonnummer van de consumentenservice vind je op www.inventum.eu.
2. Bij gemelde storingen of defecten aan groot huishoudelijke apparatuur heeft Inventum de mogelijkheid om ter plaatse bij de consument in Nederland een witgoedmonteur het defecte apparaat te laten onderzoeken en vervolgens een reparatie uit te laten voeren. De consumentenservice van Inventum kan ook besluiten dat het apparaat wordt omgeruild.
3. Als je een storing of defect aan groot huishoudelijke apparatuur meldt in de eerste 2 jaar vanaf de datum van aankoop, brengt Inventum geen kosten in rekening voor omruilen, voorrijden, onderdelen, materiaalgebruik en arbeidsloon.
4. Als je het product op de hiervoor beschreven wijze hebt geregistreerd op www.inventum.eu/garantie-registratie en je vervolgens een storing aan groot huishoudelijke apparatuur meldt in het 3e t/m 5e jaar vanaf de datum van aankoop, dan is de 5 jaar Inventum garantie van toepassing en wordt het apparaat kosteloos gerepareerd of omgeruild. Je bent dan bij reparatie of omruiling van het apparaat alleen omruilkosten verschuldigd. De actuele omruilkosten kun je terugvinden op www.inventum.eu/omruilkosten. Indien je het product niet hebt geregistreerd, dan is de 3 jaar aanvullende garantie niet van toepassing.
5. Bij een melding van een storing of defect zal een monteur binnen 1 werkdag contact opnemen voor het maken van een bezoekefspraak. Bij melding in het weekend of op feestdagen is dit de eerstvolgende werkdag.
6. Indien je een storing of defect meldt via het formulier op www.inventum.eu/service-aanvraag, word je via mobiele berichten en e-mail op de hoogte gehouden van de voortgang.
7. De garantieperiode begint te lopen op de datum van aankoop van het product.
8. Voor het recht op garantie dien je een kopie van het originele aankoopbewijs en het Inventum 5 jaar garantiecertificaat te kunnen overleggen.
9. De garantie geldt uitsluitend bij normaal huishoudelijk gebruik van de Inventum producten binnen Nederland.

Storingen of defecten buiten de garantieperiode

1. In geval van storingen of defecten aan klein huishoudelijke apparatuur of groot huishoudelijke apparatuur buiten de garantieperiode, kan hiervan melding worden gemaakt bij de consumentenservice via het contactformulier www.inventum.eu/service-aanvraag of door te bellen met de consumentenservice.
2. De consumentenservice kan je vragen het product voor onderzoek of reparatie op te sturen. De kosten van verzending zijn voor jouw rekening.
3. Aan het onderzoek naar de mogelijkheid tot repareren zijn kosten verbonden. Je moet hier vooraf toestemming voor geven.
4. Bij groot huishoudelijke apparatuur kan Inventum op jouw verzoek een witgoedmonteur sturen. De voorrijkosten, onderdeel- en materiaalkosten en arbeidsloon worden dan aan je in rekening gebracht.
5. In geval van opdracht tot reparatie moeten de reparatiekosten vooraf worden voldaan. Bij reparatie door een witgoedmonteur, dienen de kosten van de reparatie ter plaatse bij de monteur, bij voorkeur via pinbetaling, te worden afgerekend.

Uitgesloten van garantie

1. De hiervoor genoemde garanties gelden niet in geval van:
 - normale slijtage;
 - onoordeelkundig of oneigenlijk gebruik;
 - onvoldoende onderhoud;
 - het niet in acht nemen van de bedienings- en onderhoudsvorschriften;
 - ondeskundige montage of reparatie door derden of door de consument zelf;
 - door de consument toegepaste niet originele onderdelen;
 - zakelijk of bedrijfsmatig gebruik;
 - het serienummer en/of rating-label is verwijderd.
2. Tevens geldt de garantie niet voor normale verbruiksartikelen, zoals:
 - kneedhaken, bakblikken, (koolstof)filters, etc.;
 - batterijen, lampjes, koolstoffilters, vetfilters enz.;
 - externe verbindingkabels;
 - glazen accessoires en glazen delen zoals ovendeuren;
 - en soortgelijke zaken.
3. Buiten de garantie vallen transportschades, voor zover deze niet door Inventum zijn veroorzaakt. Controleer daarom je nieuwe apparatuur voordat je deze in gebruik neemt. Als je beschadigingen aantreft, dien je deze binnen 5 werkdagen na aankoop te melden bij de winkel waar je het product hebt gekocht, of bij de consumentenservice van Inventum via het contactformulier op de website www.inventum.eu/service-aanvraag. Indien transportschades niet binnen deze termijn worden gemeld, aanvaardt Inventum geen enkele aansprakelijkheid ter zake.
4. Van garantie en/of vervanging zijn uitgesloten: defecten aan, verlies en beschadiging aan het apparaat als gevolg van een gebeurtenis die gewoonlijk verzekerd is onder de inboedelverzekering.

Van belang om te weten

1. Vervanging of herstel van een defect product of een onderdeel daarvan leidt niet tot verlenging van de oorspronkelijke garantietermijn.
2. Vervangen onderdelen, verpakkingsmateriaal en omgewisselde apparaten worden meegenomen door de witgoedmonteur en worden eigendom van Inventum.
3. Indien een klacht ongegrond is, komen alle kosten die daardoor zijn ontstaan voor rekening van de consument.
4. Na verloop van de garantietermijn worden alle kosten voor herstel of vervanging, inclusief administratie-, verzend- en voorrijkosten aan de consument in rekening gebracht.
5. Inventum is niet aansprakelijk voor schade die is ontstaan als gevolg van onjuiste inbouwsituaties.
6. Inventum is niet aansprakelijk voor schade veroorzaakt door van buiten het apparaat ontstane oorzaken, tenzij deze aansprakelijkheid voortvloeit uit dwingendrechtelijke bepalingen.
7. Op deze garantie- en servicevoorwaarden is Nederlands recht van toepassing. Geschillen zullen uitsluitend worden berecht door de bevoegde Nederlandse rechter.

general terms and conditions of service and warranty

We do not need to remind you of the importance of service. After all, we develop our products to a standard so that you can enjoy them for many years, without any concerns. If, nevertheless, there is a problem, we believe you are entitled to a solution straight away. Hence our products come with an exchange service, on top of the rights and claims you are entitled to by law. By exchanging a product or part, we save you time, effort and costs.

2-year full manufacturer's warranty

1. Customers enjoy a 2-year full manufacturer's warranty on all Inventum products. Within this period, a faulty product or part will always be exchanged for a new model, free of charge. In order to claim under the 2-year full manufacturer's warranty, you can either return the product to the shop you bought it from or contact the Inventum customer service department via the form at www.inventum.eu/service-aanvraag.
2. The 2-year warranty period starts from the date the product is bought.
3. In order to claim under the warranty, you must produce a copy of the original receipt.
4. The warranty applies only to normal domestic use of Inventum products within the Netherlands.

5-year Inventum warranty

1. Inventum offers a 5-year warranty on most large domestic appliances and a selection of small domestic appliances. This 5-year Inventum warranty consists of a 2-year full manufacturer's warranty, extended by a further 3-year warranty. The only thing you need to do to qualify for the 3-year extended warranty is to register the product within 45 days of purchase. You can read more about registering the product in the following paragraph.
2. In accordance with the 5-year Inventum warranty provisions, a faulty product or part will always be exchanged for a new model during the first 2 years under the warranty. During the 3rd to 5th year under the warranty, you will only pay the costs of exchange. The current costs of exchange are listed at www.inventum.eu/omruilkosten.
3. In order to claim under the 5-year Inventum warranty, you can either return the product to the shop you bought it from or contact the Inventum customer service department via the form at www.inventum.eu/service-aanvraag.
4. The 5-year warranty period starts from the date the product is bought.
5. In order to claim under the warranty, you must produce a copy of the original receipt.
6. The warranty applies only to normal domestic use of Inventum products within the Netherlands.

Product registration

1. The 3-year extended warranty is easy to obtain, free of charge, by registering the product within 45 days of purchase, via the website www.inventum.eu/garantie-registratie. If you did not register the product within 45 days of purchase, you can still do so up to 2 years after the purchase date. However, there will be a charge. The one-off registration charge is € 89 for each separate product. Registration is possible only for products that are subject to the 5-year Inventum warranty. Whether the product qualifies for the 5-year Inventum warranty is stated in the product user manual and in the product information sheet, on Inventum's website.
2. The warranty period always starts from the date the product is bought. If the product is registered for the extended warranty at a later date, the warranty period still starts from the original date of purchase.
3. The 3-year extended warranty can only be applied for if you are in the possession of a copy of the original receipt and the Inventum 5-year warranty certificate.

Large domestic appliances

1. Breakdowns or faults in large domestic appliances (separate and built-in white goods) can be registered via the form at www.inventum.eu/service-aanvraag, by calling the Inventum customer service department or in the store where you bought the device. The telephone number of the customer service department can be found at www.inventum.eu.
2. In the event of breakdowns or faults in large domestic appliances, Inventum will have the option to have a service engineer inspect the faulty device onsite at the customer in the Netherlands and to carry out repairs, there and then. The Inventum customer service department can also decide to have the device exchanged.
3. If you suffer a breakdown or fault in a large domestic appliance during the first 2 years from the date of purchase, Inventum will not charge any costs for the exchange, call-out or for parts and labour.
4. If you registered the product as described before at www.inventum.eu/garantie-registratie and you subsequently report a breakdown of a large domestic appliance in the 3rd to 5th year of the date of purchase, the 5-year Inventum warranty applies and the device will be repaired or exchanged, free of charge. In the event of a repair or exchange of the device, you only pay the costs of exchange. The current costs of exchange are listed at www.inventum.eu/omruilkosten. If you did not register the product, the 3-year extended warranty does not apply.
5. When reporting a breakdown or fault, a service engineer will contact the customer within 1 working day in order to make an appointment. When the report is made in a weekend or during a public holiday, this will be the next working day.
6. If you report a breakdown or fault via the form at www.inventum.eu/service-aanvraag, you will be kept informed of the progress via mobile messages and e-mail.
7. The warranty period starts from the date the product is bought.
8. In order to claim under the warranty, you must produce a copy of the original receipt and the Inventum 5-year warranty certificate.
9. The warranty applies only to normal domestic use of Inventum products within the Netherlands.

Breakdowns or faults outside the warranty period

1. Breakdowns or faults in small or large domestic appliances outside the warranty period, can be reported to the customer services department via the form at www.inventum.eu/service-aanvraag or by calling the customer services department.
2. The customer services department may ask you to send the product for inspection or repair. The costs of dispatch will be at your expense.
3. The inspection to establish whether repair is possible involves a charge. You need to grant your permission for this, in advance.
4. In the event of a large domestic appliance, Inventum, at your request, can send out a service engineer. In that case, you will be charged the call-out costs, as well as parts and labour.
5. In the event of an instruction to repair, the repair costs must be paid in advance. In the event of a repair by a service engineer, the costs of the repair must be settled with the engineer onsite, preferably by means of PIN payment.

Warranty exclusions

1. The following is excluded from the aforesaid warranties:
 - normal wear and tear;
 - improper use or misuse;
 - insufficient maintenance;
 - failure to comply with the operating and maintenance instructions;
 - unprofessional installation or repairs by third parties or the customer himself;
 - non-original parts used by the customer;
 - use for commercial or business purposes;
 - removal of the serial number and/or rating label.
2. In addition, the warranty does not apply to normal consumer goods, such as:
 - dough hooks, baking tins, (carbon) filters, etc.;
 - batteries, bulbs, carbon filters, fat filters etc.;
 - external connection cables;
 - glass accessories and glass parts such as oven doors;
 - and similar items.
3. Transport damage not caused by Inventum is also excluded. Therefore, inspect your new device before starting to use it. If you detect any damage, you must report this to the store where you purchased the product within 5 working days, or to the Inventum customer service department via the form at www.inventum.eu/service-aanvraag. If transport damage is not reported within this period, Inventum does not accept any liability in this respect.
4. The following are excluded from warranty and/or replacement: faults, loss of and damage to the device as a result of an event that is normally insured under the home contents insurance.

Important to know

1. The replacement or repair of a faulty product, or a part thereof, does not lead to an extension of the original warranty period.
2. Parts that have been replaced, packaging material and exchanged devices are taken back by the service engineer and become the property of Inventum.
3. If a complaint is unfounded, all costs arising from it will be at the customer's expense.
4. Following expiry of the warranty period, all costs of repair or replacement, including administration costs, dispatch and call-out charges, will be charged to the customer.
5. Inventum cannot be held liable for damage as a result of devices built in incorrectly.
6. Inventum cannot be held liable for damage caused by external events, unless this liability arises from mandatory statutory provisions.
7. These warranty and service provisions are governed by Dutch law. Disputes will be settled exclusively by the competent Dutch court.

Allgemeine Service- und Garantiebedingungen

Wie wichtig Kundenservice ist, brauchen wir Ihnen nicht zu sagen. Wir entwickeln unsere Produkte so, dass Sie jahrelang unbeschwert Freude daran erleben können. Sollte dennoch ein Problem auftreten, dann dürfen Sie unseres Erachtens sofort eine Lösung erwarten. Darum bieten wir Ihnen auf all unsere Produkte einen Umtauschservice an, zusätzlich zu den Rechten und Ansprüchen, die Ihnen gesetzlich zustehen. Durch den Umtausch eines Produktes oder Geräteteils ersparen wir Ihnen Zeit, Mühe und Kosten.

Zwei Jahre volle Werksgarantie

1. Auf alle Produkte von Inventum erhalten Sie als Konsument standardmäßig zwei Jahre volle Werksgarantie. Innerhalb dieses Zeitraums wird ein defektes Produkt oder Geräteteil in jedem Fall gratis gegen ein neues Exemplar umgetauscht. Um Ihren Anspruch auf die zweijährige volle Werksgarantie geltend zu machen, wenden Sie sich an das Geschäft, bei dem Sie das Produkt gekauft haben, oder kontaktieren Sie den Kundenservice von Inventum mittels des Formulars auf der Seite www.inventum.eu/service-aanvraag.
2. Die Garantiezeit von zwei Jahren beginnt am Datum des Ankaufs des Produktes.
3. Zur Geltendmachung des Garantieanspruches ist eine Kopie des Originalkaufbeleges vorzulegen.
4. Die Garantie gilt ausschließlich bei normalem Hausgebrauch der Inventum Produkte innerhalb der Niederlande.

Fünf Jahre Inventum-Garantie

1. Auf die meisten großen Haushaltsgeräte und eine Auswahl kleiner Haushaltsprodukte gewährt Inventum die fünfjährige Inventum-Garantie. Diese fünfjährige Inventum-Garantie besteht aus der zweijährigen, vollen Werksgarantie sowie einer anschließenden, dreijährigen Zusatzgarantie. Um Ihren Anspruch auf eine dreijährige Zusatzgarantie zu aktivieren, müssen Sie lediglich das Produkt innerhalb von 45 Tagen nach Ankauf registrieren. Im folgenden Abschnitt erfahren Sie mehr über die Registrierung des Produktes.
2. Für die fünfjährige Inventum-Garantie gilt, dass ein defektes Produkt oder Geräteteil während der ersten zwei Jahre in jedem Fall kostenlos gegen ein neues Exemplar umgetauscht wird. Während des dritten bis einschließlich fünften Jahres bezahlen Sie nur die Kosten des Umtauschs. Die aktuellen Umtauschkosten finden Sie auf der Seite www.inventum.eu/omruilkosten.
3. Um Ihren Anspruch auf die fünfjährige Inventum-Garantie geltend zu machen, wenden Sie sich an das Geschäft, bei dem Sie das Produkt gekauft haben, oder kontaktieren Sie den Kundenservice von Inventum mittels des Formulars auf der Seite www.inventum.eu/service-aanvraag.
4. Die Garantiezeit von fünf Jahren beginnt am Datum des Ankaufs des Produktes.
5. Zur Geltendmachung des Garantieanspruches ist eine Kopie des Originalkaufbeleges vorzulegen.
6. Die Garantie gilt ausschließlich bei normalem Hausgebrauch der Inventum Produkte innerhalb der Niederlande.

Produktregistrierung

1. Die dreijährige Zusatzgarantie erhalten Sie einfach und kostenlos, indem Sie das Produkt innerhalb von 45 Tagen nach Ankauf auf der Internetseite www.inventum.eu/garantie-registratie registrieren. Sollten Sie das Produkt nicht innerhalb von 45 Tagen nach Ankauf registriert haben, können Sie dies noch innerhalb von zwei Jahren nach Ankauf nachholen. Dann sind jedoch Kosten mit dieser Registrierung verbunden. Die einmaligen Registrierungskosten betragen 89,- € für jedes einzelne Produkt. Eine Registrierung ist nur für Produkte möglich, für die die fünfjährige Inventum-Garantie gilt. Bitte entnehmen Sie der Gebrauchsanleitung des Produktes oder den Produktinformationen auf der Website von Inventum, ob auf dieses Produkt die fünfjährige Inventum-Garantie gewährt wird.
2. Die Garantiezeit beginnt immer am Datum des Ankaufs des Produktes. Auch wenn das Produkt erst später für die Zusatzgarantie registriert wird, wird die Garantiezeit ab dem ursprünglichen Kaufdatum gerechnet.
3. Die dreijährige Zusatzgarantie können Sie nur dann beantragen, wenn Sie über eine Kopie des Originalkaufbeleges und die Bescheinigung der fünfjährigen Inventum-Garantie verfügen.

Große Haushaltsgeräte

1. Störungen oder Defekte an großen Haushaltsgeräten (freistehende oder eingebaute Weiße Ware) können mittels des Formulars auf der Seite www.inventum.eu/service-aanvraag, telefonisch beim Kundenservice von Inventum oder über das Geschäft, bei dem Sie das Gerät gekauft haben, gemeldet werden. Die Telefonnummer des Kundenservice finden Sie auf unserer Website www.inventum.eu.
2. Bei gemeldeten Störungen oder Defekten an großen Haushaltsgeräten kann Inventum vor Ort beim Konsumenten in den Niederlanden das defekte Gerät von einem Haushaltsgerätemonteur überprüfen und daraufhin eine Reparatur durchführen lassen. Der Kundenservice von Inventum kann auch beschließen, das Gerät umzutauschen.
3. Sollten Sie eine Störung oder einen Defekt an einem großen Haushaltgerät in den ersten zwei Jahren ab dem Datum des Ankaufs melden, stellt Inventum keine Kosten für Umtausch, Anfahr, Ersatzteile, Materialverwendung und Arbeitslohn in Rechnung.
4. Wenn Sie das Produkt auf www.inventum.eu/garantie-registratie auf die oben genannte Weise registriert haben und daraufhin eine Störung an einem großen Haushaltsgerät im dritten bis einschließlich fünften Jahr ab dem Datum des Ankaufs melden, dann gilt die fünfjährige Inventum-Garantie und wird das Gerät kostenlos repariert oder umgetauscht. Bei Reparatur oder Umtausch des Gerätes werden dann nur Umtauschkosten fällig. Die aktuellen Umtauschkosten finden Sie auf der Seite www.inventum.eu/omruilkosten. Falls Sie das Produkt nicht registriert haben, gilt die dreijährige Zusatzgarantie nicht.
5. Bei einer Meldung einer Störung oder eines Defektes nimmt der Monteur innerhalb eines Werktages mit Ihnen Kontakt auf, um einen Besuchstermin zu vereinbaren. Bei einer Meldung am Wochenende oder an Feiertagen geschieht dies am nächstfolgenden Werktag.

6. Falls Sie eine Störung oder einen Defekt mittels des Formulars auf der Seite www.inventum.eu/service-aanvraag melden, werden Sie mittels mobiler Nachrichten und per E-Mail über den weiteren Verlauf auf dem Laufenden gehalten.
7. Die Garantiezeit beginnt am Datum des Ankaufs des Produktes.
8. Zur Geltendmachung des Garantieanspruches ist eine Kopie des Originalkaufbeleges und die Bescheinigung der fünfjährigen Inventum-Garantie vorzulegen.
9. Die Garantie gilt ausschließlich bei normalem Hausgebrauch der Inventum Produkte innerhalb der Niederlande.

Störungen oder Defekte außerhalb der Garantiezeit

1. Im Falle von Störungen oder Defekten an kleinen oder großen Haushaltsgeräten außerhalb der Garantiezeit kann dies beim Kundenservice mittels des Formulars www.inventum.eu/service-aanvraag oder durch einen Anruf beim Kundenservice gemeldet werden.
2. Der Kundenservice bittet Sie möglicherweise, das Produkt für eine Überprüfung oder Reparatur einzusenden. Die Versandkosten gehen auf Ihre Rechnung.
3. Mit der Überprüfung, ob eine Reparatur möglich ist, sind Kosten verbunden, zu denen Sie im Voraus Ihre Zustimmung geben müssen.
4. Bei großen Haushaltsgeräten kann Inventum auf Ihr Ersuchen hin einen Haushaltsgerätemonteur beauftragen. Die Kosten für die Anfahrt, die Ersatzteile und das Material sowie der Arbeitslohn werden Ihnen dann in Rechnung gestellt.
5. Im Falle eines Reparaturauftrages müssen die Reparaturkosten vorab bezahlt werden. Bei einer Reparatur durch einen Haushaltsgerätemonteur müssen die Kosten der Reparatur vor Ort beim Monteur, vorzugsweise durch elektronische Zahlung, beglichen werden.

Garantieausschluss

1. Die oben genannten Garantien gelten nicht im Falle von:
 - normalem Verschleiß;
 - unsachgemäßem oder zweckwidrigem Gebrauch;
 - unzureichender Wartung;
 - Nichtbeachtung der Bedienungs- und Wartungsvorschriften;
 - unfachmännischer Montage oder Reparatur durch Dritte oder den Konsumenten selbst;
 - Verwendung von Nichtoriginalteilen durch den Konsumenten;
 - geschäftlicher oder gewerblicher Nutzung;
 - Entfernung der Seriennummer und/oder des Typenschildes.
2. Gleichzeitig gilt die Garantie nicht für normale Konsumartikel wie z.B.:
 - Knetmaschinen, Backbleche, (Kohlenstoff-)Filter u.Ä.;
 - Batterien, Glühbirnen, Kohlenstofffilter, Fettfilter usw.;
 - externe Verbindungskabel;
 - Glaszubehör und Glasteile wie z.B. Ofentüren;
 - sowie ähnliche Artikel.
3. Nicht von der Garantie abgedeckt sind Transportschäden, sofern diese nicht von Inventum verursacht wurden. Kontrollieren Sie darum Ihr neues Gerät, bevor Sie es in Gebrauch nehmen. Sollten Sie Beschädigungen feststellen, sind diese innerhalb von fünf Werktagen nach Ankauf beim Geschäft zu melden, bei dem Sie das Produkt gekauft haben, oder beim Kundenservice von Inventum mittels des Formulars auf der Seite www.inventum.eu/service-aanvraag. Falls Transportschäden nicht innerhalb dieser Frist gemeldet werden, übernimmt Inventum diesbezüglich keinerlei Haftung.
4. Von der Garantie und/oder einem Ersatz ausgeschlossen sind: Defekte, Verlust oder Beschädigung des Gerätes infolge eines Vorfalls, der normalerweise von der Hausratversicherung abgedeckt ist.

Wichtige Informationen

1. Der Ersatz oder die Ausbesserung eines defekten Produktes oder eines seiner Geräteteile hat nicht eine Verlängerung der ursprünglichen Garantiefrist zur Folge.
2. Ersetzte Geräteteile, Verpackungsmaterial und umgetauschte Apparate werden vom Haushaltsgerätemonteur mitgenommen und gehen in Inventums Eigentum über.
3. Falls eine Reklamation unbegründet ist, gehen alle Kosten, die dadurch entstanden sind, auf Rechnung des Konsumenten.
4. Nach Ablauf der Garantiefrist werden alle Kosten für die Ausbesserung oder den Ersatz, einschließlich der Verwaltungs-, Versand- und Anfahrtskosten, dem Konsumenten in Rechnung gestellt.
5. Inventum haftet nicht für Schaden, der infolge ungeeigneter Einbausituationen entstanden ist.
6. Inventum übernimmt auch keine Haftung für Schaden aus außerhalb des Gerätes entstandenen Ursachen, es sei denn, dass sich diese Haftung aus zwingenden Rechtsvorschriften ergibt.
7. Auf diese Garantie- und Servicebedingungen ist niederländisches Recht anwendbar. Rechtsstreitigkeiten unterliegen ausschließlich dem Urteil des zuständigen niederländischen Richters.

conditions générales de garantie et de service après-vente

Plus besoin de vous dire à quel point le service après-vente est important. Nous développons nos produits pour que vous puissiez en profiter sans souci et avec plaisir pendant de longues années. Si, toutefois, un produit pose des problèmes, nous y remédierons immédiatement. C'est pourquoi nous vous offrons un service d'échange pour nos produits, sans oublier les droits et réclamations qui vous reviennent en vertu de la loi. L'échange d'un produit ou d'une pièce vous fait économiser du temps, des efforts et de l'argent.

2 ans de garantie complète de fabrication

1. Une garantie complète de fabrication de 2 ans est accordée au consommateur pour tous les produits d'Inventum. Pendant cette période, un produit défectueux ou une pièce défectueuse peut toujours être échangé(e) gratuitement contre un nouvel exemplaire. Pour pouvoir revendiquer la garantie complète de fabrication de 2 ans, vous pouvez retourner au magasin où vous avez acheté le produit ou contacter le service des consommateurs d'Inventum par le biais du formulaire sur www.inventum.eu/service-aanvraag.
2. La période de garantie de 2 ans commence à courir à partir de la date d'achat du produit.
3. Pour avoir droit à la garantie, il faut remettre une copie du bon d'achat original.
4. La garantie s'applique seulement à un usage ménager normal des produits Inventum aux Pays-Bas.

5 ans de garantie Inventum

1. Inventum offre une garantie Inventum de 5 ans sur la plupart des gros appareils ménagers et une sélection de petits appareils ménagers. Cette garantie Inventum de 5 ans se compose de la garantie de fabrication complète de 2 ans et d'une garantie supplémentaire de 3 ans. La seule chose à faire pour bénéficier du droit à la garantie supplémentaire de 3 ans est d'enregistrer le produit dans les 45 jours après l'achat. Le paragraphe suivant vous donne des informations plus détaillées sur l'enregistrement du produit.
2. En ce qui concerne la garantie Inventum de 5 ans, un produit défectueux ou une pièce défectueuse sera toujours gratuitement échangé(e) contre un nouvel exemplaire pendant les 2 premières années. Vous ne paierez que les frais d'échange pendant la 3^e à la 5^e année. Les frais d'échange actuels figurent sur www.inventum.eu/omruilkosten.
3. Pour revendiquer la garantie Inventum de 5 ans, vous pouvez retourner au magasin où vous avez acheté le produit ou contacter le service des consommateurs d'Inventum par le biais du formulaire sur www.inventum.eu/service-aanvraag.
4. La période de garantie de 5 ans commence à courir à partir de la date d'achat du produit.
5. Pour avoir droit à la garantie, il faut remettre une copie du bon d'achat original.
6. La garantie s'applique seulement à un usage ménager normal des produits Inventum aux Pays-Bas.

Enregistrement du produit

1. La garantie supplémentaire de 3 ans se règle facilement et gratuitement en enregistrant le produit dans les 45 jours après l'achat via le site web www.inventum.eu/garantie-registratie. Si vous n'avez pas enregistré le produit dans les 45 jours suivant l'achat, vous aurez encore le temps de le faire pendant 2 ans après l'achat. Cet enregistrement s'accompagne de frais. Les frais d'enregistrement uniques sont de € 89,- pour chaque produit séparé. L'enregistrement est seulement possible pour des produits auxquels s'applique la garantie Inventum de 5 ans. Le mode d'emploi du produit et les informations sur le produit figurant sur le site web d'Inventum indiquent si le produit entre en ligne de compte pour la garantie Inventum de 5 ans.
2. La période de garantie commence toujours à courir à partir de la date de l'achat du produit. La période de garantie est calculée à partir de la date d'achat initiale, même si le produit est enregistré ultérieurement pour la garantie supplémentaire.
3. Vous pouvez seulement demander la garantie supplémentaire de 3 ans, si vous disposez d'une copie du bon d'achat original et du certificat de garantie Inventum de 5 ans.

Gros appareils ménagers

1. Les pannes ou défauts des gros appareils ménagers (produits blancs intégrables et autonomes) peuvent être signalés par le biais du formulaire sur www.inventum.eu/service-aanvraag, par téléphone auprès du service des consommateurs d'Inventum. Ou par le biais du magasin où vous avez acheté l'appareil. Le numéro de téléphone du service des consommateurs figure sur www.inventum.eu.
2. En cas de signalements de pannes ou de défauts de gros appareils ménagers, Inventum a la possibilité de faire examiner l'appareil défectueux, sur place, chez le consommateur, aux Pays-Bas, par un monteur en électroménager, qui procédera ensuite à la réparation. Le service des consommateurs d'Inventum peut aussi décider d'échanger l'appareil.
3. Si vous signalez une panne ou un défaut d'un gros appareil ménager pendant les 2 premières années, à compter de la date d'achat, Inventum ne facturera pas les frais dus à l'échange, aux frais de déplacement, aux pièces, à l'utilisation de matériel et au salaire du monteur.
4. Si vous avez enregistré le produit de la façon préalablement décrite sur www.inventum.eu/garantie-registratie et si vous signalez la panne d'un gros appareil ménager au cours de la 3^e à la 5^e année, à compter de la date d'achat, la garantie Inventum de 5 ans sera applicable et l'appareil sera réparé ou échangé gratuitement. Vous ne serez redevable que des frais d'échange en cas de réparation ou d'échange de l'appareil. Les frais d'échange actuels figurent sur www.inventum.eu/omruilkosten. Si vous n'avez pas enregistré le produit, la garantie supplémentaire de 3 ans ne sera pas applicable.
5. En cas de signalement d'une panne ou d'un défaut, un monteur vous contactera dans un délai d'1 jour ouvrable pour fixer un rendez-vous. En cas de signalement pendant le week-end ou les jours fériés, il s'agira du premier jour ouvrable suivant le week-end ou le jour férié.

6. Si vous signalez une panne ou un défaut par le biais du formulaire sur www.inventum.eu/service-aanvraag, vous serez tenu au courant du suivi par des messages mobiles et un courriel.
7. La période de garantie commence à courir à la date d'achat du produit.
8. Pour revendiquer la garantie Inventum de 5 ans, vous pouvez retourner au magasin où vous avez acheté le produit ou contacter le service des consommateurs d'Inventum par le biais du formulaire sur www.inventum.eu/service-aanvraag.
9. La garantie s'applique seulement à un usage ménager normal des produits Inventum aux Pays-Bas.

Pannes ou défauts en dehors de la période de garantie

1. Le signalement de pannes ou de défauts des petits appareils ménagers ou de gros appareils ménagers en dehors de la période de garantie pourra être fait auprès du service des consommateurs par le biais du formulaire www.inventum.eu/service-aanvraag ou en appelant le service des consommateurs.
2. Le service des consommateurs peut vous demander d'envoyer le produit pour examen ou réparation. Les frais d'envoi seront portés à votre compte.
3. Des frais sont liés à l'examen des possibilités de réparation. Il faut en demander l'autorisation préalable.
4. À votre demande, Inventum peut envoyer un monteur en électroménager en cas de gros appareils ménagers. Les frais de déplacement, les frais de la pièce et de matériel et les frais de salaire seront portés à votre compte.
5. En cas de demande de réparation, les frais de réparation devront être payés au préalable. En cas de réparation par un monteur en électroménager, les frais de la réparation sur place par le monteur devront être payés de préférence par paiement PIN.

Sont exclus de la garantie

1. Les garanties précitées ne s'appliquent pas aux cas suivants :
 - L'usure normale ;
 - Une utilisation inappropriée ou abusive ;
 - Un entretien insuffisant ;
 - Un non-respect des prescriptions de commande et d'entretien ;
 - Un montage ou une réparation incompétent(e) effectué(e) par des tiers ou par le consommateur en personne ;
 - Des pièces non originales utilisées par le consommateur ;
 - Un usage commercial ou professionnel ;
 - Le numéro de série et/ou la plaque signalétique est retiré(e).
2. De plus, la garantie ne s'applique pas aux articles de consommation normaux, tels que :
 - Des crochets pétrisseurs, des plaques à pâtisserie, des filtres(carbone), etc. ;
 - Des piles, des lampes, des filtres carbone, des filtres graisse, etc. ;
 - Des câbles de liaison externes ;
 - Des accessoires en verre et des pièces en verre comme les portes de fours ;
3. Et des articles similaires. Les dommages causés par le transport ne sont pas couverts par la garantie, dans la mesure où ils n'ont pas été causés par Inventum. Contrôlez donc votre nouvel appareil avant de l'utiliser. Si le produit est endommagé, il faudra signaler ces dommages dans les 5 jours ouvrables suivant l'achat auprès du magasin où vous avez acheté le produit ou auprès du service des consommateurs par le biais du formulaire sur www.inventum.eu/service-aanvraag. Inventum n'assurera aucune responsabilité, si les dommages causés par le transport ne sont pas signalés dans ce délai.
4. Sont exclus de la garantie et/ou du remplacement : les défauts, la perte et les dommages subis par l'appareil à la suite d'un événement habituellement assuré par l'assurance du mobilier.

Important à savoir

1. Le remplacement ou la réparation d'un produit défectueux ou d'une pièce défectueuse n'entraîne pas un prolongement du délai de garantie initial.
2. Les pièces de rechange, le matériel d'emballage et les appareils échangés sont emportés par le monteur en électroménager et deviennent la propriété d'Inventum.
3. Si une réclamation n'est pas fondée, tous les frais occasionnés à cet effet seront portés au compte du consommateur.
4. Une fois que le délai de garantie aura expiré, tous les frais liés à la réparation ou au remplacement, y compris, les frais administratifs, les frais d'envoi et de déplacement, seront portés au compte du consommateur.
5. Inventum n'est pas responsable du dommage causé à la suite de situations d'intégration inadéquates.
6. Inventum n'est pas responsable des dommages causés par des facteurs externes à l'appareil, à moins que cette responsabilité découle de dispositions à caractère impératif.
7. Le droit néerlandais s'applique à ces conditions de garantie et de service après-vente. Les litiges seront exclusivement tranchés par le juge néerlandais compétent.



klein huishoudelijk



witgoed vrijstaand



witgoed inbouw



persoonlijke verzorging

**Inventum Huishoudelijke
Apparaten B.V.**

Meander 861
6825 MH Arnhem
Tel: 0800-4583688

info@inventum.eu
www.inventum.eu

twitter.com/inventum1908
facebook.com/inventum1908
youtube.com/inventum1908

