

# INVENTUM

*maakt 't moment*

BUILT-IN MICROWAVE OVEN • EINBAU-KOMBI-MIKROWELLE  
FOUR MICRO-ONDES COMBINÉ ENCASTRABLE

**inbouw combi magnetron**

## IMC6032F



- gebruiksaanwijzing
- instruction manual
- Gebrauchsanleitung
- mode d'emploi

**5 JAAR**  
INVENTUM  
GARANTIE

**OMRUIL**  
SERVICE

**OER**  
HOLLANDS  
SINDS 1908



## Nederlands

1. veiligheidsvoorschriften	pagina 4	11. snelstart	pagina 12
2. productomschrijving	pagina 9	12. ontdooien	pagina 12
3. voor het eerste gebruik	pagina 9	13. voorgeprogrammeerde menu's	pagina 12
4. klok instellen	pagina 10	14. kinderslot	pagina 12
5. kookwekker instellen	pagina 10	15. reiniging & onderhoud	pagina 14
6. koken in de magnetron	pagina 10	16. problemen & oplossingen	pagina 14
7. hete lucht met voorverwarm-functie	pagina 11	17. installatie voorschrift	pagina 14
8. hete lucht zonder voorverwarmen	pagina 11	18. productkaart	pagina 17
9. grillen	pagina 11	<i>algemene service- en garantievoorwaarden</i>	<i>pagina 58</i>
10. combinatie koken	pagina 11		

## English

1. safety instructions	page 18	11. quick start	page 25
2. appliance description	page 22	12. defrosting	page 25
3. before first use	page 22	13. auto menu	page 25
4. setting the clock	page 23	14. parental control	page 25
5. setting the kitchen timer	page 23	15. cleaning & maintenance	page 27
6. cooking in the microwave	page 23	16. problems & solutions	page 27
7. convection with preheating function	page 24	17. installation instructions	page 27
8. convection without preheating	page 24	18. product fiche	page 29
9. grill	page 24	<i>general terms and conditions of service and warranty</i>	<i>page 60</i>
10. combination cooking	page 24		

## Deutsch

1. Sicherheitshinweise	Seite 30	11. Schnellstart	Seite 38
2. Produktbeschreibung	Seite 35	12. Auftauen	Seite 38
3. Vor der ersten Verwendung	Seite 35	13. Vorprogrammierte Menüs	Seite 38
4. Einstellen der Uhr	Seite 36	14. Kindersicherung	Seite 38
5. Einstellen des Küchenweckers	Seite 36	15. Reinigung und Pflege	Seite 40
6. Zubereitung in der Mikrowelle	Seite 36	16. Störungen und Lösungen	Seite 40
7. Heißluft mit Vorheizfunktion	Seite 37	17. Installationsanleitung	Seite 40
8. Heißluft ohne Vorheizen	Seite 37	18. Produktkarte	Seite 43
9. Grillen	Seite 37	<i>Allgemeine Service- und Garantiebedingungen</i>	<i>Seite 62</i>
10. Kombinationsfunktionen	Seite 37		

## Français

1. consignes de sécurité	page 44	11. démarrage rapide	page 52
2. description du produit	page 49	12. décongélation	page 52
3. avant la toute première utilisation	page 49	13. menus préprogrammés	page 52
4. réglage de l'horloge	page 50	14. verrouillage enfant	page 52
5. réglage du minuteur de cuisson	page 50	15. nettoyage et entretien	page 54
6. cuisson dans le four micro-ondes	page 50	16. problèmes et solutions	page 54
7. air chaud avec fonction de préchauffage	page 51	17. instructions d'installation	page 54
8. air chaud sans fonction de préchauffage	page 51	18. fiche du produit	page 57
9. grillade	page 51	<i>conditions générales de garantie et de service après-vente</i>	<i>page 64</i>
10. cuisson combinée	page 51		

## 1 veiligheidsvoorschriften

- **Lees eerst de gebruiksaanwijzing aandachtig en geheel door voordat u het apparaat gaat gebruiken en bewaar deze zorgvuldig voor latere raadpleging.**
- Gebruik dit apparaat uitsluitend voor de in de gebruiksaanwijzing beschreven doeleinden. Gebruik geen agressieve reinigingsmiddelen in dit apparaat. Deze combi magnetron is alleen geschikt om te verwarmen. Het apparaat is niet geschikt voor industrieel of laboratorium gebruik.
- Probeer de combi magnetron niet te gebruiken met de deur open. Dit kan resulteren in een gevaarlijke blootstelling aan micro-energie. De veiligheidshaken niet stuk maken of aanpassen.
- Plaats geen voorwerp tussen de deur van de combi magnetron. Zorg ervoor dat de deur en de afdichting altijd schoon blijven.
- Als de deur of de afdichting beschadigd is, mag de combi magnetron niet meer gebruikt worden totdat deze gemaakt is door een expert.
- **Let op:** Vloeistoffen en ander voedsel mogen niet opgewarmd worden in gesloten conservenblikken, omdat deze kunnen exploderen door de druk.
- Reparaties aan elektrische apparaten dienen uitsluitend door vakmensen uitgevoerd te worden. Het is gevaarlijk om een reparatie uit te voeren waarbij de behuizing van het apparaat geopend moet worden. De behuizing beschermt tegen blootstelling aan micro-energie.
- Het apparaat buiten bereik van kinderen houden. Kinderen beseffen de gevaren niet, die kunnen ontstaan bij het omgaan met elektrische apparaten. Laat kinderen daarom nooit zonder toezicht met elektrische apparaten werken. Houd het apparaat en het snoer buiten bereik van kinderen jonger dan 8 jaar.
- Het apparaat kan worden gebruikt door kinderen van 8 jaar en ouder en door personen met beperkte fysieke, zintuiglijke of mentale vermogens of gebrek aan ervaring of kennis, wanneer zij het apparaat onder toezicht gebruiken of zijn



geïnstreueerd over het veilige gebruik ervan en zij de daaruit voortkomende gevaren begrijpen.

- Kinderen mogen niet met het apparaat spelen.
- Het apparaat mag niet door kinderen worden gereinigd of onderhouden, tenzij dit onder toezicht gebeurt.
- Gebruik alleen materialen die geschikt zijn voor gebruik in de combi magnetron.
- De combi magnetron moet regelmatig gereinigd worden. Verwijder eventuele voedselresten.
- Houd de combi magnetron in de gaten wanneer u voedsel verwarmt in een plastic of papieren bakje. Het kan namelijk spontaan ontbranden.
- Gebruik de magnetronfunctie niet als er niets in het apparaat staat. Dit kan schadelijk zijn voor het apparaat.
- In geval van rook de combi magnetron uitschakelen en de stekker uit het stopcontact verwijderen. Houd de deur gesloten om de vlammen te verstikken.
- Laat het voedsel niet te gaar worden.
- Gebruik de binnenkant van de combi magnetron niet als opbergruimte. Bewaar er geen koekjes, brood, etc. in.
- Verwijder metalen sluitstrips en metalen handgrepen van papieren of plastic bakjes/zakjes voordat deze in de combi magnetron geplaatst wordt.
- Installeer de combi magnetron alleen volgens de instructies.
- Eieren in de schaal en hard gekookte eieren mogen niet in de combi magnetron verwarmd worden, omdat ze kunnen exploderen. Zelfs nadat de combi magnetron al uitgeschakeld is.
- Gebruik het apparaat niet wanneer de stekker, het snoer of het apparaat beschadigd is, of wanneer het apparaat niet meer naar behoren functioneert of wanneer het gevallen of op een andere manier beschadigd is. Raadpleeg dan de winkelier of onze technische dienst. In geen geval de stekker of het snoer zelf vervangen.
- Het apparaat uitsluitend binnenshuis gebruiken en opbergen.
- De combi magnetron niet gebruiken in de buurt van water, een vochtige kelder/ garage of in de buurt van een zwembad.
-  Vermijd het aanraken van de warme oppervlakken wanneer het apparaat ingeschakeld is. **De binnenkant wordt heet!**

- Dek de ventilatieopeningen nooit af.
- Het netsnoer nooit scherp buigen of over hete delen laten lopen.
- Het niet schoon houden van de combi magnetron kan leiden tot slijtage wat weer effect heeft op de levensduur en kan resulteren in gevaarlijke situaties.
- De inhoud van babyflessen en potjes babyvoeding moeten doorgeroerd of geschud worden voor de consumptie. Controleer de temperatuur om brandwonden te voorkomen.
- **Let op:** Het verwarmen van vloeistoffen kan resulteren in explosief overkoken van de vloeistof. Ook nadat de combi magnetron al uitgeschakeld is. Let goed op als het kopje of bakje uit de combi magnetron gehaald wordt. Plaats daarom altijd een kunststof of keramieken lepeltje in het kopje tijdens het verwarmen.
- De combi magnetron is niet geschikt om gebruikt te worden met een timer of een aparte afstandsbediening.
- Zorg er altijd voor dat het apparaat op een stevige, vlakke ondergrond staat.
- Sluit het apparaat alleen aan op wisselstroom, op een randgeaarde wandcontactdoos, met een netspanning overeenkomstig met de informatie aangegeven op het typeplaatje van het apparaat.
- Laat het apparaat niet onbeheerd achter indien het apparaat in werking is.
- Indien u het apparaat wilt verplaatsen, dient u ervoor te zorgen dat het apparaat uitgeschakeld is. U dient bij het verplaatsen van het apparaat beide handen te gebruiken.
- Het apparaat nooit gebruiken met onderdelen die niet door de fabrikant zijn aanbevolen of geleverd.
- Niet aan het snoer c.q. het apparaat trekken om de stekker uit de wandcontactdoos te halen. Het apparaat nooit met natte of vochtige handen aanraken.
- Indien het apparaat na het inschakelen niet functioneert, dan kan de zekering of de aardlekschakelaar in de elektra verdeelkast zijn aangesproken. De groep kan te zwaar zijn belast of een aardlekstroom kan zijn opgetreden.

- Ga bij storing nooit zelf repareren; het doorslaan van de beveiliging in het apparaat kan duiden op een defect, dat niet wordt verholpen door verwijdering of vervanging van deze beveiliging. Het is noodzakelijk dat er uitsluitend originele onderdelen gebruikt worden.
- Dompel het apparaat, het snoer of de stekker nooit onder in water.
- Dit apparaat is uitsluitend geschikt voor huishoudelijk gebruik. Wanneer het apparaat oneigenlijk gebruikt wordt, kan er bij eventuele defecten geen aanspraak op schadevergoeding worden gemaakt en vervalt het recht op garantie.
- Let op met de volgende materialen of ze wel of niet in de combi magnetron gebruikt mogen worden:
 

- aluminium folie	ja*
- papier	ja**
- huishoudfolie	ja
- aluminium bak	nee
- magnetron servies	ja
- hittebestendig plastic	ja
- ongeglazuurd aardewerk	nee
- metalen kookgerei	nee
- ovenvast glas en keramiek	ja
- normaal glas	ja
- metalen sluitstrip	nee
- bord met metalen sierrand	nee
- kwikthermometer	nee
- afgesloten pot	nee***
- fles met nauwe hals	nee
- braadzak	ja
- \* Gebruik kleine stukjes om te voorkomen dat dunnere gedeelten van bijvoorbeeld kip te snel gaar worden.
- \*\* Gebruik niet gedecoreerd keukenpapier voor het afdekken van voedsel en voor de opname van vetten.
- \*\*\* Verwijder het deksel en let op dat de pot niet te lang verwarmd wordt. Het glas kan barsten.

- Als u besluit het apparaat, vanwege een defect, niet langer te gebruiken, adviseren wij u, nadat u de stekker uit de wandcontactdoos heeft verwijderd, het snoer af te knippen.



Huishoudelijke apparaten mogen niet bij het gewone huisvuil worden gevoegd. Breng het apparaat naar een  speciaal centrum voor gescheiden afvalinzameling van uw gemeente om op verantwoorde wijze en conform overheidsbepalingen recycled te worden.

## 2 productomschrijving

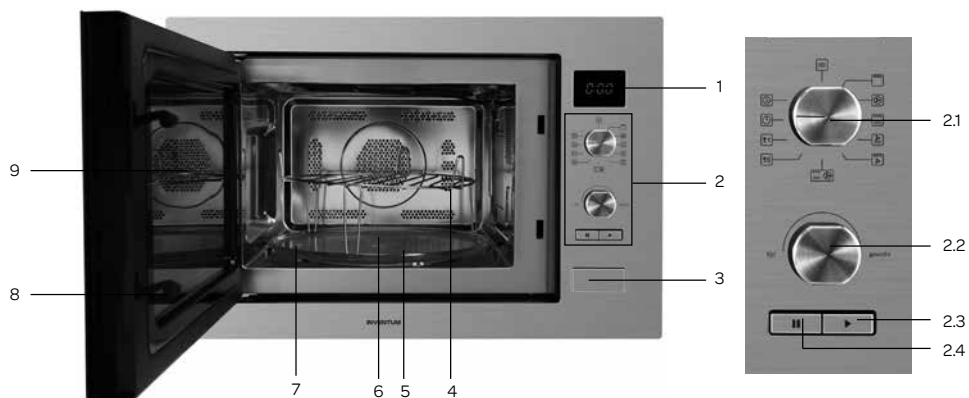

1. Display
  2. Bedieningspaneel
  3. Deur open knop
  4. Rooster (alleen met grill/hete lucht functie gebruiken)
  5. Ring voor draaiplateau
  6. Nokje voor draaiplateau
  7. Draaiplateau
  8. Deur met veiligheidshaken
  9. Kijkvenster
- 2.1 Oven functie knop
  - 2.2 Instelknop of kiezen van een menu 
  - 2.3 START/+ 30 SEC-knop
  - 2.4 STOP-knop en resetknop

## 3 voor het eerste gebruik

Voordat u het apparaat voor de eerste keer in gebruik neemt, dient u als volgt te werk te gaan: pak de combi magnetron voorzichtig uit en verwijder al het verpakkingsmateriaal. De verpakking (plastic zakken en karton) buiten het bereik van kinderen houden. Controleer na het uitpakken het apparaat zorgvuldig op uiterlijke schade, mogelijk ontstaan tijdens transport. Controleer of de spanning overeenkomt met die vermeld is op het typeplaatje. Voor de installatie van de combi magnetron volgt u de instructies in hoofdstuk 17.







Reinig de combi magnetron en alle accessoires met warm water en een mild reinigingsmiddel. Goed naspoelen met alleen water en droog maken. Het apparaat is nu klaar voor gebruik. De combi magnetron kan bij het eerste gebruik "nieuw" ruiken, dit is volkomen normaal, kan geen kwaad en zal vanzelf verdwijnen.

Het gebruik van de combi magnetron kan het signaal van uw televisie en radio verstoren. Plaats de combi magnetron dus niet in de buurt van dergelijke apparatuur. Plaats de combi magnetron niet in de buurt van warmtebronnen zoals verwarming of fornuis.

**Attentie!** Het witte plaatje rechts in de magnetron zorgt voor de verdeling van de microgolven in de magnetron. Deze mag u nooit verwijderen.

## 4 klok instellen





Zodra u de stekker van de combi magnetron in het stopcontact heeft gedaan, verschijnt op het display 0:00.

- Draai de functie knop naar . In het display staat nu 00:00.
- Druk op de knop , de uren zullen knipperen.
- Draai  om het juiste uur in te stellen - 0-23 (24 uurs klok).
- Druk nogmaals op de knop , de minuten zullen knipperen.
- Draai  om de juiste minuten in te stellen - 0-59.
- Druk nogmaals op de knop  om de juiste tijd te bevestigen. De dubbele punt tussen de uren en de minuten zal gaan knipperen.

- Als de klok niet ingesteld is, zal deze ook niet functioneren. Het display zal op 0:00 blijven staan.

- Als de knop  ingedrukt wordt tijdens het instellen van de klok, zal het display weer terug springen op de vorige ingave.

## 5 kookwekker instellen

- Draai de functie knop naar . In het display staat nu 00:00.
- Draai nu  en **00:00** knippert in het display. De kookwekker kan ingesteld worden.
- Druk op de knop , en het display toont 00:00.
- Draai  om het aantal minuten in te stellen. De maximum tijd is 95 minuten.
- Druk op de knop  om de instelling te bevestigen.
- Wanneer de ingestelde tijd afgelopen is, klinkt er vijf keer een piepsignaal en het display springt weer terug naar de huidige tijd.

## 6 koken in de magnetron

- Draai de functie knop naar . In het display knippert **P100**.
- Draai  om het wattage te wijzigen. P100-P80-P50-P30-P10.
- Druk op de knop , om de instelling van het wattage te bevestigen.
- Draai  om de juiste kooktijd in te stellen. De kooktijd kan van 0:05 tot 95:00 ingesteld worden.
- Druk op de knop  om de instelling van de kooktijd te bevestigen en de magnetron te starten.

Magnetronvermogen	Toepassing
P10 = 100 Watt	Zacht maken van boter of ijs
P30 = 300 Watt	Soep, stampot of ontdoeien
P50 = 500 Watt	Stampot, vis
P80 = 800 Watt	Rijst, vis, kip, gehakt
P100 = 1000 Watt	Opwarmen, melk, water koken, groenten, drankjes heet maken

De stappen van het instellen van de tijd is als volgt:

0-1 minuut	: 5 seconden
1-5 minuten	: 10 seconden
5-10 minuten	: 30 seconden
10-30 minuten	: 1 minuut
30-95 minuten	: 5 minuten

## 7 hete lucht met voorverwarm-functie

Het koken met hete lucht werkt hetzelfde als een traditionele oven. De magnetron wordt niet gebruikt. Voordat het gerecht in de oven geplaatst wordt, adviseren wij u de oven voor te verwarmen.

- Draai de functie knop naar . In het display knippert **130°C**.
- Draai om de temperatuur te wijzigen. De temperatuur kan ingesteld worden van 130 tot 220°C.
- Druk op de knop om de temperatuur te bevestigen.
- Druk nogmaals op de knop om het voorverwarmen te starten. Wanneer de ingestelde temperatuur bereikt is, zal het piepsignaal twee keer klinken om u er aan te herinneren het gerecht in de oven te plaatsen. De ingestelde temperatuur zal knipperen.
- Plaats het gerecht in de oven, sluit de deur en stel met de draaiknop de gewenste tijd in. Het maximum is 95 minuten.
- Druk op de knop om het bakken te starten.

## 8 hete lucht zonder voorverwarmen

- Draai de functie knop naar . In het display knippert **130°C**.
- Draai om de temperatuur te wijzigen. De temperatuur kan ingesteld worden van 130 tot 220°C.
- Druk op de knop om de temperatuur te bevestigen.
- Stel met de draaiknop de gewenste tijd in. Het maximum is 95 minuten.
- Druk op de knop om het bakken te starten.

## 9 grillen

- Draai de functie knop naar . In het display knippert **G**.
- Draai om de gewenste grilltijd in te stellen. Het maximum is 95 minuten.
- Druk op de knop om het grillen te starten.

Extra: Als de grill ingesteld is op bijvoorbeeld 10 minuten dan zal er twee keer een piepsignaal klinken halverwege de grilltijd om aan te geven dat het gerecht omgedraaid moet worden.



Sluit de deur als het gerecht gedraaid is en druk op de knop om het gerecht verder te grillen.

## 10 combinatie koken







- Draai de functie knop naar - - of . In het display knippert respectievelijk **C-1**, **C-2**, **C-3** of **C-4**.
- Draai om de gewenste tijd in te stellen. Het maximum is 95 minuten.
- Druk op de knop om het koken te starten.

Combinatiestanden			
Display	Magnetron	Grill	Hete lucht
C-1	●	●	
C-2	●		●
C-3		●	●
C-4	●	●	●





## 11 snelstart

- Druk op de knop  om snel op te warmen op vol vermogen (1000 Watt) gedurende 30 seconden. Bij het herhaaldelijk drukken op dezelfde knop wordt de tijd telkens met 30 seconden verlengd. Het maximum is 95 minuten.
- of
- Druk tijdens het gebruik van magnetron, grill, hetelucht, combinatiestanden en ontdooien op tijd op de knop  om de kooktijd op vol vermogen met 30 seconden te verlengen. Bij het herhaaldelijk drukken op dezelfde knop wordt de tijd telkens met 30 seconden verlengd.

## 12 ontdooien

- Draai de functie knop naar  om te ontdooien op gewicht. In het display knippert **dEF1**.
- Selecteer met de draaiknop  het gewicht van het te ontdooien voedsel. Het gewicht moet tussen de 100 en 2000 gram zijn.
- Druk op de knop  om het ontdooien te starten.
- Draai de functie knop naar  om te ontdooien op tijd. In het display knippert **dEF2**.
- Selecteer met de draaiknop  de gewenste ontdooitijd. De maximum tijd is 95 minuten.
- Druk op de knop  om het ontdooien te starten.

## 13 voorgeprogrammeerde menu's

- Draai de functie knop naar . In het display knippert **A1**.
- Draai de knop  naar rechts om het juiste menu te kiezen en A 1, A 2, A 3..... A 10 verschijnt in het display.
- Druk op de knop  om het juiste menu te bevestigen.
- Stel met de draaiknop  het gewenste gewicht of portie in van het menu.
- Druk op de knop  om het menu te starten.

Kijk op de volgende pagina voor het uitgebreide menu-overzicht.



## 14 kinderslot

De combi magnetron is voorzien van een kinderslot. Daarmee blokkeert u de complete bediening en kan uw kind het apparaat niet per ongeluk aan zetten.

### Kinderslot activeren:

Om de combi magnetron op het kinderslot te zetten, drukt u gedurende 3 seconden op de knop . Er klinkt een lange pieptoon en de indicatie voor het kinderslot  licht op. Het display geeft de huidige tijd aan als deze ingesteld is.

### Kinderslot verwijderen:

Om het kinderslot weer te de-activeren, drukt u gedurende 3 seconden op de knop . Er klinkt een lange pieptoon. De kinderslot indicatie  verdwijnt.



### Overzicht voorgeprogrammeerde menu's

Menu	Gewicht (g)	Display	Gebruikte stand
A 1 OPWARMEN	150 g	150	MAGNETRON P100
	250 g	250	
	350 g	350	
	450 g	450	
	600 g	600	
A 2 AARDAPPELS	1 (± 230 g)	1	MAGNETRON P100
	2 (± 460 g)	2	
	3 (± 690 g)	3	
A 3 VLEES	150 g	150	MAGNETRON P100
	300 g	300	
	450 g	450	
	600 g	600	
A 4 GROENTEN	150 g	150	MAGNETRON P100
	350 g	350	
	500 g	500	
A 5 VIS	150 g	150	MAGNETRON P80
	250 g	250	
	350 g	350	
	450 g	450	
	650 g	650	
A 6 PASTA	50 g (met 450 ml. water)	50	MAGNETRON P80
	100 g (met 800 ml. water)	100	
	150 g (met 1200 ml. water)	150	
A 7 SOEP	200 g	200	MAGNETRON P100
	400 g	400	
	600 g	600	
A 8 CAKE	475 g	475	Voorverwarmen op 160°C
A 9 PIZZA	200 g	200	C-4
	300 g	300	
	400 g	400	
A 10 KIP	500 g	500	C-4
	750 g	750	
	1000 g	1000	
	1200 g	1200	

## 15 reiniging & onderhoud

Zet voordat u uw combi magnetron wilt reinigen het apparaat uit, verwijder de stekker uit de wandcontactdoos en laat het apparaat volledig afkoelen.

### Binnenkant

Maak de binnenkant van het apparaat na elk gebruik schoon. Gebruik een vochtige doek. Voor een grondige reiniging warm water met afwasmiddel gebruiken en de binnenzijde goed drogen met een doek.

### Accessoires

Reinig de losse accessoires zoals het draaiplateau, de ring voor het draaiplateau en het rooster met warm water en afwasmiddel. Deze accessoires mogen ook in de vaatwasmachine gereinigd worden. Maak alles goed droog voordat het weer gebruikt wordt.

### Buitenkant

Reinig de buitenkant van het apparaat met een vochtige doek of spons. Indien noodzakelijk kunt u de buitenkant van het apparaat met behulp van een mild afwasmiddel. Reinig ook de deur en het deurrubber goed.

## 16 problemen & oplossingen

Controleer eerst het onderstaande voordat u contact opneemt met de klantenservice.

Probleem	Oplossing
De combi magnetron functioneert niet	Zit de stekker in het stopcontact? Is de zekering in de meterkast defect?
De combi magnetron warmt niet op	Is de deur goed gesloten? Open de deur en doe deze opnieuw goed dicht.
Het draaiplateau maakt lawaai	Reinig de ring voor het draaiplateau en de bodem van de combi magnetron.
Het voedsel is niet goed ontdooit	Is het vermogen en de tijd juist ingesteld? Heeft u het voedsel tijdens het ontdooien geroerd of een keer omgedraaid?

## 17 installatievoorschrift

- De veiligheid tijdens het gebruik is alleen gegarandeerd als de montage technisch correct en in overeenstemming met dit installatievoorschrift is uitgevoerd. De installateur is aansprakelijk voor schade veroorzaakt door een foutieve montage.
- De elektrische aansluiting mag alleen worden uitgevoerd door een bevoegde electriciën. Deze is op de hoogte van de landelijke en regionale veiligheidsvoorschriften waaraan de aansluiting moet voldoen.
- De combi magnetron behoort tot beschermingsklasse I en mag alleen worden gebruikt in combinatie met een geaarde aansluiting. De fabrikant is niet aansprakelijk voor de ongeschikte werking en de mogelijke schade veroorzaakt door ongeschikte elektrische installaties.
- De combi magnetron moet worden aangesloten op een vaste installatie waarin middelen voor uitschakeling zijn ingebouwd, in overeenstemming met de voorschriften van de installatie.
- Zorg ervoor dat de voedingskabel niet bekneld raakt tijdens de installatie of langs scherpe randen loopt. Hij moet zo geplaatst worden dat er geen hete delen van de combi magnetron geraakt worden.
- Het aansluitpunt, de wandcontactdoos en/of de stekker moeten altijd toegankelijk zijn.
- Het keukenmeubel waarin de combi magnetron wordt gemonteerd, moet hittebestendig zijn (> 75°C).
- Controleer of het keukenmeubel waarin de combi magnetron wordt gemonteerd goed vaststaat. Bijvoorbeeld door deze vast te schroeven aan de ernaast staande elementen.
- Door verkeerde installatie, aansluiting of montage vervalt de garantie.
- **Attentie:** elke wijziging in het apparaat, inclusief het monteren en het vervangen van de voedingskabel, moet worden uitgevoerd door een erkende installateur.

## INBOUWMATEN

In onderstaande afbeelding is de afmeting van de uitsparing aangegeven in mm.

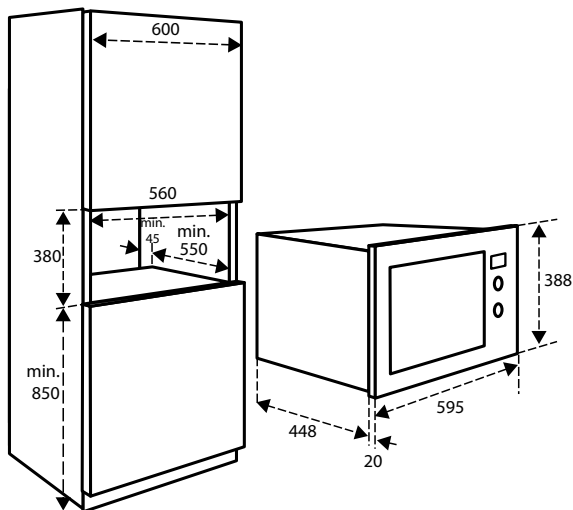

\* niet geschikt voor onderbouw

## ELEKTRISCHE AANSLUITING

De netspanning moet overeenstemmen met de spanning weergegeven op het typeplaatje in de magnetron.

De groep in de meterkast moeten gezekerd zijn met minimaal 16 Ampère elk. De aansluitkabel moet een aderdoorsnede hebben van minimaal 2,5 mm<sup>2</sup> en een lengte van 1,5 m. Als de kabel te kort is, kunt u de oven niet alvast aansluiten en tegen de wand plaatsen voordat u de stekker in het stopcontact wilt steken.

## HET INBOUWEN VAN DE COMBI MAGNETRON

- Controleer of het keukenmeubel en de uitsparing voldoen aan de gestelde eisen ten aanzien van afmetingen.
- Schuif de combi magnetron in het keukenkastje. Let op: zorg dat de aansluitkabel niet bekneld raakt en niet bovenop de combi magnetron ligt.

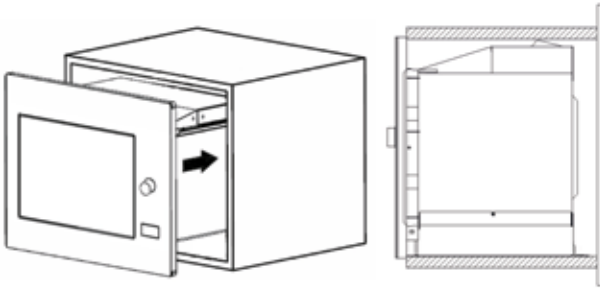

- Open de deur van de combi magnetron. Schroef de combi magnetron aan de voorzijde vast met de bijgeleverde schroef en plaats het kunststof afdekdopje op de schroefkop.

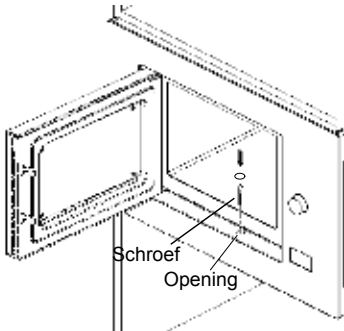

- Sluit de deur en steek de stekker in het stopcontact.
- De combi magnetron is nu gebruiksklaar.

Fabrikant	INVENTUM
Typenummer	IMC6032F
Type apparaat	inbouw combi magnetron
Aantal ovenruimten	1
Warmtebron per ovenruimte	elektrisch
Uitvoering	
Capaciteit	32 liter
Draaiplateau Ø	315 mm
Afmeting (bxdxh) in mm - binnenzijde	351 x 358 x 249
Technische gegevens	
Afmeting (bxdxh) in mm	595 x 468 x 388
Netto gewicht in kg	22,1
Elektrische aansluitwaarde -magnetron [W]	1550 watt
Magnetronvermogen	1000 watt
Elektrische aansluitwaarde - grill [W]	1100 watt
Elektrische aansluitwaarde - hetelucht [W]	2500 watt
Netspanning [V] / netfrequentie [Hz]	230V -50

**Opmerking:** Op het typeplaatje - welke aan de binnenzijde geplaatst is - vindt u de de technische gegevens van de combi magnetron ook vermeldt.

## 1 safety instructions

- **Carefully and fully read the instruction manual prior to using the appliance and carefully store the manual for future reference.**
- Only use this appliance for the purposes described in the instruction manual. Do not use aggressive cleaning agents in this appliance. This microwave oven is only suitable for heating. The appliance is not suitable for industrial or laboratory use.
- Do not try to use this microwave oven with the door open. This could result in hazardous exposure to micro energy. Do not break or adapt the safety hooks.
- Do not place any object between the door of the microwave oven. Make sure the door and sealing always remain clean.
- When the door or sealing is damaged, the microwave oven should no longer be used until it is repaired by an expert.
- **Caution:** Liquids and other foods may not be heated in closed tin cans, as they can explode due to the pressure.
- Repairs to electrical appliances should only be performed by skilled persons. It is dangerous to perform a repair whereby the base unit of the appliance must be opened. The base unit provides protection against exposure to micro energy.
- Keep the appliance out of reach of children. Children do not see the dangers when handling electrical appliances. Therefore, never allow children to work with electrical appliances without supervision. Keep the appliance and cord out of reach of children younger than 8 years of age.
- The appliance can be used by children of 8 years and older and persons with a limited physical, sensory or mental capacity or lack of experience or knowledge, provided they use the appliance under supervision or have been instructed about its safe use and understand the hazards involved.
- Children are not allowed to play with the appliance.
- The appliance may not be cleaned or maintained by children, unless this is done under supervision.

- Only use materials that are suitable for use in the microwave oven.
- Regularly clean the microwave oven and remove food residues.
- Keep an eye on the microwave oven when heating food in a plastic or paper container. It could combust spontaneously.
- Do not use the microwave mode when there is nothing in the appliance. This could damage the appliance.
- In case of smoke, switch off the microwave oven and remove the plug from the socket. Keep the door closed to smother the flames.
- Do not overcook the food.
- Do not use the inside of the microwave oven as storage space. Do not store any biscuits, bread, etc. in the appliance.
- Remove metal closing strips and metal grips of paper or plastic containers/bags before placing them in the microwave oven.
- Always install the microwave oven in accordance with the instructions.
- Eggs in their shells and hard-boiled eggs should not be heated in the microwave oven, as they could explode. Even after the microwave oven has been switched off.
- Do not use the appliance if the plug, cord or appliance are damaged, or if the appliance no longer functions properly or if it is damaged in any other way. If this is the case, consult the shop or our technical service. Never replace the plug or cord yourself.
- Only use and store the appliance indoors.
- Do not use the microwave oven near water, a damp basement/garage or near a swimming pool.
-  **Attention!** Avoid touching hot surfaces, especially the inside of the appliance.
- Never cover the ventilation holes.
- Never bend the power cord sharply or allow it to run across hot parts.
- Not keeping the microwave oven clean could result in wear and tear which, in its turn, will have an effect on the life span and could result in dangerous situations.
- The contents of baby bottles and jars of baby food should be stirred or shaken prior to consumption. Check the temperature to prevent burns.





- cling film	yes
- aluminium container	no
- microwave crockery	yes
- heat resistant plastic	yes
- unglazed pottery	no
- metal cookware	no
- ovenproof glass and ceramics	yes
- normal glass	yes
- metal closing strip	no
- plate with metal decorative rim	no
- mercury thermometer	no
- closed jar	no***
- bottle with narrow neck	no
- oven bag	yes

\* Use small pieces to prevent thinner sections of chicken, for example, from getting cooked too quickly.

\*\* Use non-decorated kitchen paper to cover food and absorb fat.

\*\*\* Remove the cover and make sure the jar is not heated too long. The glass may burst.



If you decide not to use the appliance any more due to a defect, we recommend cutting off the cord after removing the plug from the wall socket. Household appliances are not normal waste. Take the appliance to the waste processing department concerned of your municipality.

## 2 appliance description

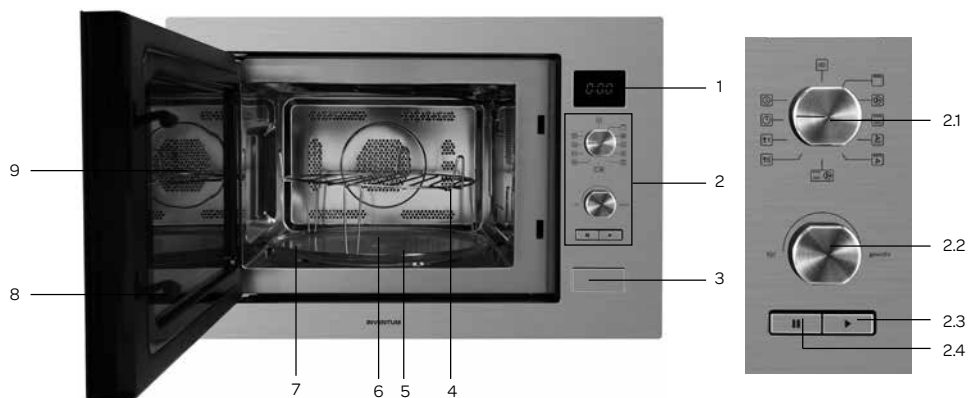

1. Display
2. Control panel
3. Door open button
4. Grill rack (only to be used in grill/convection function)
5. Turntable ring assembly
6. Turntable shaft
7. Glass tray
8. Door with safety interlock system
9. Observation window
- 2.1 Oven function knob
- 2.2 Turn knob for adjusting or choosing auto menu 
- 2.3 START/ + 30 SEC button
- 2.4 STOP/reset button

## 3 before first use

Before you use the appliance for the first time, please do as follows: Carefully unpack the appliance and remove all the packaging material. Keep the material (plastic bags and cardboard) out of reach of children. Check the appliance after unpacking for any damage, possible from transportation. Check that the voltage in your home corresponds with the voltage printed on the appliance and plug it in a socket. Follow the installation instructions in chapter 17 for installing the microwave oven.







Clean the microwave oven and the accessories with warm water and a mild detergent. Rinse well and dry thoroughly.

Using the microwave oven may cause interference to your radio or TV reception. Place the microwave oven therefore as far away from such devices as possible. Do not place the microwave oven near a heat source.

**Attention!** The wave guide cover inside the microwave divides the microwaves and must never be removed.

## 4 setting the clock





As soon as the microwave oven is plugged in, it will display **0:00** and the buzzer will ring once.

- Turn the oven function knob to . The display shows **00:00**.
- Press the button , the hours will flash.
- Turn  to adjust the hour. The input should be between 0-23 (24 hour).
- Press the button  again, the minutes will flash.
- Turn  to adjust the minutes. The input should be between - 0-59.
- Press the button  again to confirm the time. The colon ":" will blink.





- If the clock is not set, it would not function when powered. The display will show 0:00.

- If you press the button  during the process of setting the clock the microwave oven will return to the previous setting.

## 5 setting the kitchen timer

- Turn the oven function knob to . The display shows **00:00**.
- Turn  and **00:00** blinks in the display. The kitchen timer can be set.
- Press the button  and the display shows 00:00.
- Turn  to adjust the cooking time. The maximum time is 95 minutes.
- Press the button  to confirm the setting.
- When the set time has ended, the buzzer will ring 5 times and the display will return to the current time.

## 6 cooking in the microwave

- Turn the oven function knob to . In the display **P100** flashes.
- Turn  to change the power. P100-P80-P50-P30-P10.
- Press the button  to confirm the power.
- Turn  to adjust the cooking time. The cooking time can be set from 0:05 to 95:00.
- Press the button  again to confirm the cooking time and start the microwave oven.







Microwave power	Application
P10 = 100 Watt	Softening butter or ice cream
P30 = 300 Watt	Soup, hotchpot or defrosting
P50 = 500 Watt	Hotchpot, fish
P80 = 800 Watt	Rice, fish, chicken, grounded meat
P100 = 1000 Watt	Heating, milk, boiling water, vegetables, heating beverages

The step quantities for adjusting the time are as follows:





- 0-1 minute : 5 seconds
- 1-5 minutes : 10 seconds
- 5-10 minutes : 30 seconds
- 10-30 minutes : 1 minute
- 30-95 minutes : 5 minutes

## 7 convection with preheating function



Cooking with convection lets you cook the food as in a traditional oven. The microwave is not used. It is recommended that you should preheat the oven to the necessary temperature before placing the food in the oven.

- Turn the oven function knob to . In the display **130°C** flashes.
- Turn  to change the temperature. The temperature can be set from 130 to 220°C.
- Press the button  to confirm the temperature.
- Press the button  again to start the preheating. When the preheating temperature is reached, the buzzer will ring twice to remind you to place the food in the oven. The preheated temperature is displayed and will flash.
- Place the food in the oven, close the door and use  to set the desired cooking time. The maximum is 95 minutes.
- Press the button  to start the baking.

## 8 convection without preheating







- Turn the oven function knob to . In the display **130°C** flashes.
- Turn  to change the temperature. The temperature can be set from 130 to 220°C.
- Press the button  to confirm the temperature.
- Turn  to adjust the cooking time. The maximum is 95 minutes.
- Press the button  to start the baking.

## 9 grill

- Turn the oven function knob to . In the display **G** flashes.
- Turn  to set the desired grilling time. The maximum is 95 minutes.
- Press the button  to start the grilling.



**Extra:** If half the grill time passes, the oven will ring twice. This is normal. For a better grilling result, you should turn the food over. Close the door and press  again to continue grilling.

## 10 combination cooking







- Turn the oven function knob to  -  -  or . In the display blinks respectively **C-1, C-2, C-3 or C-4**.
- Turn  to set the desired time. The maximum is 95 minutes.
- Press the button  to start the program.

Combination settings			
Display	Microwave	Grill	Convection
C-1	●	●	
C-2	●		●
C-3		●	●
C-4	●	●	●





## 11 quick start

- Press the button  to cook with full power (1000 Watt) for 30 seconds. Each press on the same button increases the time with 30 seconds. The maximum is 95 minutes.  
or
- Press during the use of the microwave, grill, convection, combination setting and defrosting on time the button  to increase the cooking time full power with 30 seconds. When pressed repeatedly on the same button the time increases with 30 seconds.

## 12 defrosting

- Turn the oven function knob to  to **defrost by weight**. The display shows **dEF1**.
- Turn  to select the weight of the food. The weight should be between 100 and 2000 gram.
- Press the button  to start defrosting.
  
- Turn the oven function knob to  to **defrost by time**. In the display appears **dEF2**.
- Turn  to select the desired defrosting time. The maximum time is 95 minutes.
- Press the button  to start defrosting.

## 13 auto menu



- Turn the oven function knob to . In the display A1 blinks.
- Turn  to the right to select the desired menu and **A 1, A 2, A 3..... A 10** will be displayed.
- Press the button  to confirm the menu.
- Turn  to select the desired weight or portion in the menu.
- Press the button  to start the menu.

See the next page for the overview of the auto menus.

## 14 parental control

This microwave oven has parental control. You can block the control panel so your child can not accidentally activate the microwave oven.

### Activating the lock-out:

Press the button  for 3 seconds. A long beep will sound and the indicator  lights up. The display will show the current time when set.

### De-activating the lock out:

To deactivate the lock out, press the button  for 3 seconds. A long beep will sound and the indicator  disappears.

**Overview auto menu**

Menu	Weight (g)	Display	Power
A1 REHEAT	150 g	150	MICROWAVE P100
	250 g	250	
	350 g	350	
	450 g	450	
	600 g	600	
A2 POTATOES	1 (± 230 g)	1	MICROWAVE P100
	2 (± 460 g)	2	
	3 (± 690 g)	3	
A3 MEAT	150 g	150	MICROWAVE P100
	300 g	300	
	450 g	450	
	600 g	600	
A4 VEGETABLES	150 g	150	MICROWAVE P100
	350 g	350	
	500 g	500	
A5 FISH	150 g	150	MICROWAVE P80
	250 g	250	
	350 g	350	
	450 g	450	
	650 g	650	
A6 PASTA	50 g (with 450 ml. water)	50	MICROWAVE P80
	100 g (with 800 ml. water)	100	
	150 g (with 1200 ml. water)	150	
A7 SOUP	200 g	200	MICROWAVE P100
	400 g	400	
	600 g	600	
A8 CAKE	475 g	475	Preheat on 160°C
A9 PIZZA	200 g	200	C-4
	300 g	300	
	400 g	400	
A10 CHICKEN	500 g	500	C-4
	750 g	750	
	1000 g	1000	
	1200 g	1200	

## 15 cleaning & maintenance

Before cleaning the microwave oven be sure to switch it off and unplug it. Leave the microwave oven to cool down completely.

### Interior

Clean the inside of the appliance after every use. Use a damp cloth. For a thorough cleaning use warm soapy water and dry the interior.

### Accessories

Clean the separate accessories such as the turntable, the roller stay and the grill rack with warm soapy water. These accessories can also be cleaned in the dishwasher. Thoroughly dry everything before using them again.

### Exterior

Clean the exterior of the appliance with a damp cloth or sponge. If necessary use a mild detergent. Also clean the door and the door seal.

## 16 problems & solutions

Check the solutions below before contacting your supplier or our technical department in case of a problem.

Problem	Solution
The microwave oven does not start	Is the power cord plugged in? Is the fuse or circuit breaker blown?
The microwave oven does not heat	Did the door close correctly? Open the door and shut it well again.
The turntable makes noise	Clean the roller ring for the turntable and the bottom of the microwave oven.
The food is not well defrosted	Has the power and time been set correctly? Did you stir or turn the food at least once whilst defrosting?

## 17 installation instructions

- The safety during use can only be guaranteed when the hob is installed correctly and according to the regulations. The installer is responsible for any damage caused by a faulty installation.
- The electrical connection must be made by a qualified electrician. This person is aware of the national and local regulations the installation must comply with.
- The appliance falls under protection class I and can only be used in combination with a grounding conductor connection. The manufacturer accepts no responsibility for any malfunction or damage caused by incorrect electrical installations.
- The appliance must be connected to a fixed installation and the means of disconnecting it from the fixed installation must be installed according to the installation instructions.
- The connection cable must hang freely. Do not tie the power cable or pass it along sharp edges. It must be positioned so that it does not touch any of the hot parts of the microwave oven.
- The connection point, the wall socket and/or plug must always be accessible.
- The cabinet into which the microwave is fitted, must be heat resistant (> 75°C).
- Ensure that the cabinet into which the microwave oven is installed is secure. For example, by mounting it to the adjoining elements.
- Damage caused by incorrect connection, incorrect use or incorrect fitting is not covered by the guarantee.  
**Attention:** any change to the appliance's interior, including fitting and changing the power cable, must only be performed by a qualified electrician.

### ELECTRICAL CONNECTION

Check that the voltage in your home corresponds with the voltage printed on the appliance.

These groups in the meter must be secured with at least 16 amps each. The connection cable must have a cross-section of at least 2.5mm<sup>2</sup> and must have a length of at least 1.5 m. When the cable is too short, you have no room to already connect the oven and place it against the wall before plugging it in.

## INSTALLATION DIMENSIONS

In the drawing below, all the dimensions are displayed in mm.

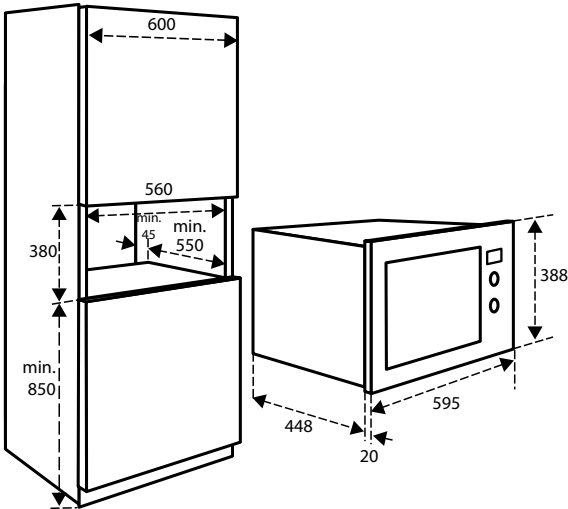

\* not suitable for built-under

## THE FITTING OF THE APPLIANCE

- Check that the cabinet and the space for the microwave oven meet the dimension and ventilation requirements.
- Slide the microwave oven in the cabinet. **Note:** Make sure the cable is not stuck and does not lie on top of the microwave oven.

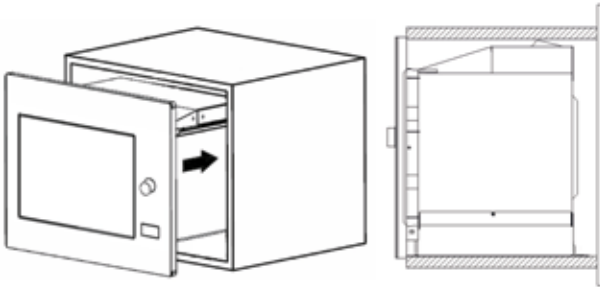

- Open the door of the microwave oven. Use the provided screw to fasten the microwave oven to the cabinet and place the plastic cap on the screw.

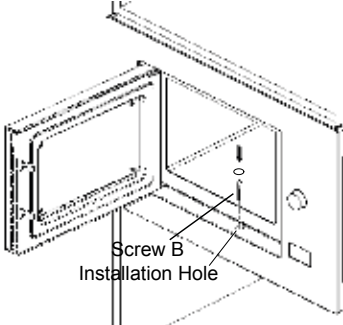

- Close the microwave oven door and plug the appliance in.
- The microwave oven is now ready for use.



## 18 product fiche

Manufacturer	INVENTUM
Model number	IMC6032F
Type of appliance	built-in microwave oven
Number of oven cavities	1
Heat source per oven cavity	electric
Execution	
Capacity	32 liter
Turn table Ø	315 mm
Dimensions (wxdxh) in mm - internal	351 x 358 x 249
Technical specifications	
Dimensions (wxdxh) in mm	595 x 468 x 388
Nett weight in kg	22,1
Power consumption -microwave [W]	1550 watt
Microwave power	1000 watt
Power consumption - grill [W]	1100 watt
Power consumption - convection [W]	2500 watt
Rated voltage [V] / frequency [Hz]	230V - 50

**Remark:** on the rating label - which can be found on the inside of the appliance - you will find the technical specifications of the appliance.

## 1 Sicherheitshinweise

- **Lesen Sie die Gebrauchsanleitung vor der ersten Verwendung des Geräts vollständig und aufmerksam durch und bewahren Sie diese sorgfältig auf, damit Sie sie auch später noch zurate ziehen können.**
- Verwenden Sie das Gerät ausschließlich für die in der Gebrauchsanleitung beschriebenen Zwecke. Verwenden Sie zur Reinigung dieses Geräts keine aggressiven Reinigungsmittel. Diese Kombi-Mikrowelle ist nur zum Aufwärmen geeignet.  
Das Gerät ist nicht für den industriellen Gebrauch oder den Einsatz im Labor geeignet.
- Versuchen Sie nicht, die Kombi-Mikrowelle mit geöffneter Tür zu nutzen. Dies kann dazu führen, dass Sie sich schädlicher Mikrowellenstrahlung aussetzen. Die Verriegelungshaken dürfen nicht beschädigt oder angepasst werden.
- Stellen Sie niemals einen Gegenstand zwischen die Tür und der Kombi-Mikrowelle. Sorgen Sie dafür, dass die Tür und die Dichtung immer sauber bleiben.
- Wenn die Tür oder die Dichtung beschädigt ist, darf die Kombi-Mikrowelle nicht mehr verwendet werden, bis sie von einem Fachmann repariert wurde.
- **Achtung:** Flüssigkeiten und andere Speisen dürfen nicht in geschlossenen Konservendosen erwärmt werden, diese können andernfalls durch den Druck explodieren.
- Reparaturen an elektrischen Geräten dürfen nur von Fachleuten durchgeführt werden. Es ist gefährlich, eine Reparatur auszuführen, bei der das Gehäuse des Geräts geöffnet werden muss. Das Gehäuse schützt vor Mikrowellenstrahlung.

- Sorgen Sie dafür, dass das Gerät für Kinder unzugänglich ist. Kinder verstehen die Gefahren nicht, die beim Umgang mit elektrischen Geräten entstehen können. Lassen Sie Kinder deshalb nie ohne Aufsicht mit elektrischen Geräten hantieren. Sorgen Sie dafür, dass das Gerät und das Kabel für Kinder unter 8 Jahren unzugänglich sind.
- Das Gerät darf nur dann von Kindern ab 8 Jahren und von Personen mit eingeschränkter körperlicher, sensorischer oder mentaler Leistungsfähigkeit oder einem Mangel an Erfahrung oder Wissen verwendet werden, wenn das Gerät von ihnen unter Aufsicht verwendet wird oder sie über den sicheren Gebrauch des Gerätes instruiert wurden und die sich aus dem Gebrauch ergebenden Gefahren verstehen.
- Kinder dürfen nicht mit dem Gerät spielen.
- Das Gerät darf von Kindern nicht gereinigt oder gewartet werden, es sei denn, dies geschieht unter Aufsicht.
- Verwenden Sie nur Materialien, die für die Kombi-Mikrowelle geeignet sind.
- Die Kombi-Mikrowelle muss regelmäßig gereinigt werden; dabei müssen eventuelle Speisereste entfernt werden.
- Beaufsichtigen Sie die Kombi-Mikrowelle, wenn Sie Lebensmittel in einem Kunststoff- oder Papierbehälter aufwärmen. Es kann zu Spontanentzündungen kommen.
- Verwenden Sie die Mikrowellenfunktion nicht, wenn nichts im Gerät steht. Dadurch kann das Gerät beschädigt werden.
- Bei Raucherentwicklung müssen Sie die Kombi-Mikrowelle ausschalten und Stecker aus der Steckdose ziehen. Halten Sie die Tür geschlossen, um die Flammen zu ersticken.
- Lassen Sie die Lebensmittel nicht zu gar werden.
- Verwenden Sie die Kombi-Mikrowelle nicht als Aufbewahrungsschrank. Bewahren Sie darin keine Kekse, Brot usw. auf.
- Entfernen Sie die Metallverschlussstreifen und Metallhandgriffe von Papier- oder Kunststoffbehältern/-tüten, bevor Sie diese in die Kombi-Mikrowelle legen.
- Stellen Sie die Kombi-Mikrowelle entsprechend den Anweisungen auf.

- Rohe und hartgekochte Eier in der Schale dürfen nicht in der Kombi-Mikrowelle erhitzt werden, da sie explodieren können. Dies ist selbst noch möglich, wenn das Gerät bereits ausgeschaltet ist.
- Verwenden Sie das Gerät nicht, wenn der Stecker, das Kabel oder das Gerät beschädigt ist oder wenn das Gerät nicht mehr ordnungsgemäß funktioniert oder wenn es heruntergefallen ist oder auf andere Weise beschädigt wurde. Wenden Sie sich dann an Ihren Händler oder unseren technischen Dienst. Ersetzen Sie den Stecker oder das Kabel auf keinen Fall selbst.
- Verwenden Sie das Gerät nur in Innenräumen und bewahren Sie es nur dort auf.
- Verwenden Sie die Kombi-Mikrowelle nicht in der Nähe von Wasser, in einem feuchten Keller oder einer feuchten Garage oder in der Nähe eines Schwimmbekens.
-  Berühren Sie die warmen Oberflächen nicht, wenn das Gerät eingeschaltet ist. **Die Innenseite wird heiß!**
- Decken Sie nie die Belüftungsöffnungen ab.
- Knicken Sie das Netzkabel nie stark ein und lassen Sie es nie über heiße Teile laufen.
- Wenn die Kombi-Mikrowelle nicht sauber gehalten wird, kann dies zu Verschleiß führen, was sich wiederum auf die Lebensdauer auswirkt und zu gefährlichen Situationen führen kann.
- Der Inhalt von Babyflaschen und Babynahrungsgläsern muss vor dem Verzehr verrührt oder geschüttelt werden. Prüfen Sie die Temperatur, um Brandverletzungen zu vermeiden.
- **Achtung:** Das Erwärmen von Flüssigkeiten kann zu explosionsartigem Überkochen der Flüssigkeit führen. Dies ist selbst noch möglich, wenn das Gerät bereits ausgeschaltet ist. Seien Sie aufmerksam und vorsichtig, wenn Sie die Tasse oder die Schale aus der Kombi-Mikrowelle nehmen. Stellen Sie daher beim Erwärmen immer einen Kunststoff- oder Keramiklöffel in die Tasse.
- Die Kombi-Mikrowelle darf nicht mit einer Zeitschaltuhr oder einer separaten Fernbedienung betrieben werden.
- Sorgen Sie immer dafür, dass das Gerät auf einem stabilen und ebenen Untergrund steht.

- Schließen Sie das Gerät nur an Wechselstrom an einer Schuko-Wandsteckdose mit einer Netzspannung an, die der auf dem Typenschild des Geräts angegebenen Spannung entspricht.
- Lassen Sie das Gerät nicht unbeaufsichtigt stehen, wenn es eingeschaltet ist.
- Wenn Sie das Gerät umstellen möchten, müssen Sie dafür sorgen, dass es ausgeschaltet ist. Halten Sie das Gerät beim Umstellen mit beiden Händen fest.
- Verwenden Sie das Gerät niemals mit Teilen, die nicht vom Hersteller empfohlen oder geliefert wurden.
- Ziehen Sie nie am Kabel oder am Gerät, um den Stecker aus der Steckdose zu ziehen. Fassen Sie das Gerät nie mit nassen oder feuchten Händen an.
- Wenn das Gerät nach dem Einschalten nicht funktioniert, kann die Sicherung oder der Fehlerstromschutzschalter im Sicherungskasten ausgelöst worden sein. Die Gruppe kann überlastet sein oder es kann ein Fehlerstrom aufgetreten sein.
- Reparieren Sie das Gerät bei einer Störung niemals selbst; das Aktivieren der Sicherung in dem Gerät kann auf einen Defekt hindeuten, der durch das Entfernen oder Austauschen dieser Sicherung nicht behoben wird. Es dürfen ausschließlich originale Ersatzteile verwendet werden.
- Tauchen Sie das Gerät, das Kabel oder den Stecker niemals in Wasser ein.
- Dieses Gerät ist ausschließlich für die Verwendung in Haushalten geeignet. Bei unsachgemäßer Verwendung des Geräts besteht bei eventuellen Defekten kein Anspruch auf Schadensersatz und das Recht auf Garantie verfällt.
- Kontrollieren Sie bei folgenden Materialien genau, ob diese in der Kombi-Mikrowelle verwendet werden dürfen:
 

- Aluminiumfolie	ja*
- Papier	ja**
- Frischhaltefolie	ja
- Aluminiumbehälter	nein
- Mikrowellengeschirr	ja
- Hitzebeständiger Kunststoff	ja
- Unglasierte Töpferware	nein
- Kochgeschirr aus Metall	nein
- Ofenfeste/s Glas und Keramik	ja

- Normales Glas ja
- Verschlussstreifen aus Metall nein
- Teller mit einer Zierrand aus Metall nein
- Quecksilberthermometer nein
- Geschlossener Topf nein\*\*\*
- Flasche mit engem Hals nein
- Bratschlauch ja

\* Verwenden Sie kleine Stücke, damit dünnere Teile (beispielsweise von Hähnchen) nicht zu schnell gar werden.

\*\* Verwenden Sie unbedrucktes Küchenpapier zum Abdecken von Lebensmitteln und zum Aufsaugen von Fett.

\*\*\* Nehmen Sie den Deckel ab und achten Sie darauf, dass der Topf nicht zu lange erhitzt wird. Das Glas kann bersten.



Haushaltsgeräte dürfen nicht über den Restmüll entsorgt werden. Bringen Sie das Gerät in die Recyclingsammelstelle Ihrer Gemeinde, wo es auf eine verantwortliche Weise und gemäß den behördlichen Bestimmungen recycelt werden kann.

## 2 Produktbeschreibung

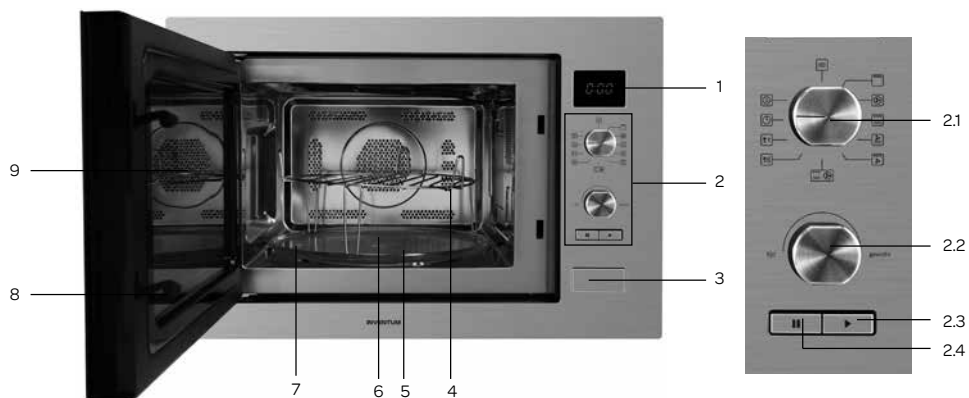

- |   |   |
|---|---|
| 1. Anzeige  | 2.1 Knopf zur Auswahl von Funktion/Ofenfunktion |
| 2. Bedienfeld                                       | 2.2 Einstellknopf oder Auswahl eines Menüs      |
| 3. Türöffner  | 2.3 Taste START/ + 30 SEK.                      |
| 4. Rost (nur bei Grill-/Heißluftfunktion verwenden) | 2.4 STOPP-Taste und Reset-Taste                 |
| 5. Ring für Drehteller                              |   |
| 6. Nocke für Drehteller                             |   |
| 7. Drehteller                                       |   |
| 8. Tür mit Sicherheitshaken                         |   |
| 9. Fenster  |   |

## 3 Vor der ersten Verwendung

Bevor Sie das Gerät zum ersten Mal benutzen, müssen Sie wie folgt vorgehen: Nehmen Sie die Kombi-Mikrowelle vorsichtig aus der Verpackung und entfernen Sie jegliches Verpackungsmaterial. Bewahren Sie die Verpackung (Plastikhüllen und Pappe) für Kinder unzugänglich auf. Kontrollieren Sie das Gerät nach dem Auspacken gründlich auf äußerliche Schäden, die eventuell durch den Transport entstanden sein können. Kontrollieren Sie, ob die Netzspannung mit den Angaben auf dem Typenschild übereinstimmt. Befolgen Sie bei der Installation der Kombi-Mikrowelle die Anweisungen in Kapitel 17.







Reinigen Sie die Kombi-Mikrowelle und das Zubehör mit warmem Wasser und einem milden Reinigungsmittel. Spülen Sie alles gründlich mit klarem Wasser nach und trocknen Sie alles ab. Das Gerät ist jetzt einsatzbereit. Die Kombi-Mikrowelle kann bei der ersten Verwendung „neu“ riechen. Das ist völlig normal, es ist nicht schädlich und der Geruch verschwindet von selbst.

Die Verwendung der Kombi-Mikrowelle kann das Signal Ihres Fernsehers und Radios stören. Stellen Sie die Kombi-Mikrowelle deshalb nicht in die Nähe derartiger Geräte. Stellen Sie die Kombi-Mikrowelle nicht in die Nähe von Wärmequellen wie einer Heizung oder einem Herd.





**Achtung!** Die kleine weiße Abdeckung rechts in der Mikrowelle sorgt für die gleichmäßige Verteilung der Mikrowellen. Diese Abdeckung darf niemals entfernt werden.

## 4 Einstellen der Uhr





Wenn Sie den Stecker der Kombi-Mikrowelle in die Steckdose gesteckt haben, wird auf der Anzeige 0:00 angezeigt.

- Drehen Sie den Funktionsknopf auf . Auf der Anzeige wird jetzt 00:00 angezeigt.
  - Drücken Sie die Taste ; daraufhin blinken die Stunden.
  - Drehen Sie , um die richtige Uhrzeit einzustellen - 0-23 (24-Stunden-Anzeige).
  - Drücken Sie erneut die Taste ; daraufhin blinken die Minuten.
  - Drehen Sie , um die richtige Minutenzeit einzustellen - 0-59.
  - Drücken Sie erneut die Taste , um die eingestellte Zeit zu bestätigen. Der Doppelpunkt zwischen den Stunden und Minuten beginnt zu blinken.
- Wenn die Uhr nicht eingestellt ist, funktioniert sie auch nicht. Auf der Anzeige wird dann weiter 0:00 angezeigt.  
- Wenn Sie während des Einstellens der Uhr die Taste  drücken, kehrt die Anzeige zu der vorherigen Eingabe zurück.

## 5 Einstellen des Küchenweckers

- Drehen Sie den Funktionsknopf auf . Auf der Anzeige wird jetzt 00:00 angezeigt.
- Drehen Sie jetzt , daraufhin blinkt **00:00** in der Anzeige. Der Küchenwecker kann eingestellt werden.
- Drücken Sie die Taste ; daraufhin wird auf der Anzeige 00:00 angezeigt.
- Drehen Sie , um die richtige Anzahl Minuten einzustellen. Die maximal einstellbare Zeit ist 95 Minuten.
- Drücken Sie die Taste , um die Einstellung zu bestätigen.
- Wenn die eingestellte Zeit abgelaufen ist, ertönt fünf Mal ein akustisches Signal und die Anzeige kehrt zur aktuellen Zeit zurück.

## 6 Zubereitung in der Mikrowelle

- Drehen Sie den Funktionsknopf auf . Auf der Anzeige blinkt **P100**.
- Drehen Sie , um die Leistung zu ändern. P100-P80-P50-P30-P10.
- Drücken Sie die Taste ; um die eingestellte Leistung zu bestätigen.
- Drehen Sie , um die richtige Zubereitungszeit einzustellen. Die Zubereitungszeit kann zwischen 0:05 und 95:00 eingestellt werden.
- Drücken Sie die Taste , um die Einstellung der Zubereitungszeit zu bestätigen und die Mikrowelle zu starten.

Mikrowellenleistung	Anwendung
P10 = 100 Watt	Weichmachen von Butter oder Eis
P30 = 300 Watt	Suppe, Eintopf oder Auftauen
P50 = 500 Watt	Eintopf, Fisch
P80 = 800 Watt	Reis, Fisch, Huhn, Hackfleisch
P100 = 1000 Watt	Aufwärmen, Milch, Wasser kochen, Gemüse, Getränke erwärmen







Beim Einstellen wird die Zeit in den folgenden Schritten erhöht:

- 0-1 Minute : jeweils + 5 Sekunden
- 1-5 Minuten : jeweils + 10 Sekunden
- 5-10 Minuten : jeweils + 30 Sekunden
- 10-30 Minuten : jeweils + 1 Minute
- 30-95 Minuten : jeweils + 5 Minuten







## 7 Heißluft mit Vorheizfunktion



Die Zubereitung mit Heißluft funktioniert genauso wie in einem traditionellen Backofen. Die Mikrowellenfunktion wird nicht verwendet. Bevor Sie das Gericht in den Ofen stellen, empfehlen wir Ihnen, den Ofen vorzuheizen.

- Drehen Sie den Funktionsknopf auf . Auf der Anzeige blinkt **130° C**.
- Drehen Sie , um die Temperatur zu ändern. Die Temperatur kann zwischen 130 und 220°C eingestellt werden.
- Drücken Sie die Taste , um die Temperatur zu bestätigen.
- Drücken Sie die Taste , erneut, um das Vorheizen zu starten. Wenn die eingestellte Temperatur erreicht ist, ertönt zweimal ein akustisches Signal. Damit werden Sie daran erinnert, das Gericht in den Ofen zu stellen. Die eingestellte Temperatur blinkt jetzt.
- Stellen Sie das Gericht in den Ofen, schließen Sie die Tür und stellen Sie mit dem Drehknopf  die gewünschte Zeit ein. Die maximal einstellbare Zeit ist 95 Minuten.
- Drücken Sie die Taste , um das Backen zu starten.

## 8 Heißluft ohne Vorheizen

- Drehen Sie den Funktionsknopf auf . Auf der Anzeige blinkt **130° C**.
- Drehen Sie , um die Temperatur zu ändern. Die Temperatur kann zwischen 130 und 220°C eingestellt werden.
- Drücken Sie die Taste , um die Temperatur zu bestätigen.
- Stellen Sie mit dem Drehknopf  die gewünschte Zeit ein. Die maximal einstellbare Zeit ist 95 Minuten.
- Drücken Sie die Taste , um das Backen zu starten.



## 9 Grillen

- Drehen Sie den Funktionsknopf auf . Auf der Anzeige blinkt **G**.
- Drehen Sie , um die gewünschte Grillzeit einzustellen. Die maximal einstellbare Zeit ist 95 Minuten.
- Drücken Sie die Taste , um das Grillen zu starten.

Zusätzlicher Hinweis: Wenn der Grill zum Beispiel auf 10 Minuten eingestellt ist, ertönt nach Ablauf der Hälfte der Grillzeit ein akustisches Signal, um anzugeben, dass das Gericht umgedreht werden muss.



Schließen Sie die Tür, nachdem Sie das Gericht umgedreht haben, und drücken Sie dann die Taste , um den Grillvorgang fortzusetzen.

## 10 Kombinationsfunktionen







- Drehen Sie den Funktionsknopf auf  -  -  oder . Auf der Anzeige blinkt entweder **C-1, C-2, C-3 oder C-4**.
- Drehen Sie , um die gewünschte Zeit einzustellen. Die maximal einstellbare Zeit ist 95 Minuten.
- Drücken Sie die Taste , um die Zubereitung zu starten.

Kombinationsbetrieb			
Anzeige	Mikrowelle	Grill	Heißluft
C-1	●	●	
C-2	●		●
C-3		●	●
C-4	●	●	●





## 11 Schnellstart

- Drücken Sie die Taste , um schnell 30 Sekunden lang mit voller Leistung (1000 Watt) aufzuwärmen. Wenn Sie dieselbe Taste wiederholt drücken, wird die Zeit jeweils um 30 Sekunden verlängert. Die maximal einstellbare Zeit ist 95 Minuten.  
oder
- Drücken Sie während der Verwendung der Mikrowelle, des Grills, der Heißluft- oder Kombinationsfunktion oder des Auftauens die Taste , um die Zubereitungszeit bei voller Leistung um 30 Sekunden zu verlängern. Wenn Sie dieselbe Taste wiederholt drücken, wird die Zeit jeweils um 30 Sekunden verlängert.

## 12 Auftauen

- Drehen Sie den Funktionsknopf auf , um **gewichtsgesteuert aufzutauen**. Auf der Anzeige blinkt **def1**.
- Wählen Sie das Gewicht des aufzutauenden Lebensmittels mit dem Drehknopf  aus. Das Gewicht muss zwischen 100 und 2000 Gramm liegen.
- Drücken Sie die Taste , um das Auftauen zu starten.
  
- Drehen Sie den Funktionsknopf auf , um **zeitgesteuert aufzutauen**. Auf der Anzeige blinkt **def2**.
- Stellen Sie mit dem Drehknopf  die gewünschte Auftauzeit ein. Die maximal einstellbare Zeit ist 95 Minuten.
- Drücken Sie die Taste , um das Auftauen zu starten.

## 13 Vorprogrammierte Menüs



- Drehen Sie den Funktionsknopf auf . Auf der Anzeige blinkt **A1**.
- Drehen Sie den Knopf  nach rechts, um das richtige Menü auszuwählen; daraufhin wird in der Anzeige A 1, A 2, A 3 ..... A 10 angezeigt.
- Drücken Sie die Taste , um das richtige Menü zu bestätigen.
- Stellen Sie mit dem Drehknopf  das gewünschte Gewicht oder die gewünschte Portion des Gerichts ein.
- Drücken Sie die Taste , um das Menü zu starten.

Auf der nächsten Seite finden Sie eine ausführliche Übersicht über die Menüs.



## 14 Kindersicherung

Die Kombi-Mikrowelle ist mit einer Kindersicherung versehen. Damit sperren Sie die komplette Bedienung; Ihr Kind kann das Gerät dann nicht versehentlich einschalten.

### Kindersicherung aktivieren:

Um die Kindersicherung bei der Kombi-Mikrowelle zu aktivieren, drücken Sie 3 Sekunden lang die Taste . Es ertönt ein langes akustisches Signal und die Kindersicherungsanzeige  leuchtet auf. Auf der Anzeige wird die aktuelle Zeit angezeigt (vorausgesetzt, diese ist eingestellt).

### Kindersicherung deaktivieren:

Um die Kindersicherung wieder zu deaktivieren, drücken Sie 3 Sekunden lang die Taste . Es ertönt ein langes akustisches Signal. Die Kindersicherungsanzeige  erlischt.

### Übersicht über die vorprogrammierten Menüs

Menü	Gewicht (g)	Anzeige	Verwendete Einstellung
A 1 VORHEIZEN	150 g	150	MIKROWELLE P100
	250 g	250	
	350 g	350	
	450 g	450	
	600 g	600	
A 2 KARTOFFELN	1 (± 230 g)	1	MIKROWELLE P100
	2 (± 460 g)	2	
	3 (± 690 g)	3	
A 3 FLEISCH	150 g	150	MIKROWELLE P100
	300 g	300	
	450 g	450	
	600 g	600	
A 4 GEMÜSE	150 g	150	MIKROWELLE P100
	350 g	350	
	500 g	500	
A 5 FISCH	150 g	150	MIKROWELLE P80
	250 g	250	
	350 g	350	
	450 g	450	
	650 g	650	
A 6 NUDELN	50 g (mit 450 ml Wasser)	50	MIKROWELLE P80
	100 g (mit 800 ml Wasser)	100	
	150 g (mit 1200 ml Wasser)	150	
A 7 SUPPE	200 g	200	MIKROWELLE P100
	400 g	400	
	600 g	600	
A 8 KUCHEN	475 g	475	Vorheizen auf 160°C
A 9 PIZZA	200 g	200	C-4
	300 g	300	
	400 g	400	
A 10 HÄHNCHEN	500 g	500	C-4
	750 g	750	
	1000 g	1000	
	1200 g	1200	

## 15 Reinigung und Pflege

Bevor Sie die Kombi-Mikrowelle reinigen, müssen Sie das Gerät ausschalten, den Stecker aus der Steckdose ziehen und das Gerät sicher abkühlen lassen.

### Innenseite

Reinigen Sie die Innenseite des Geräts nach jedem Gebrauch. Verwenden Sie dazu ein feuchtes Tuch. Für eine gründliche Reinigung verwenden Sie warmes Wasser mit Spülmittel. Trocknen Sie die Innenseite anschließend gut mit einem Tuch.

### Zubehör

Reinigen Sie loses Zubehör wie den Drehteller, den Ring für den Drehteller und den Rost mit warmem Wasser und Spülmittel. Diese Zubehörteile dürfen auch in der Spülmaschine gereinigt werden. Lassen Sie alles gut trocknen, bevor Sie es wieder verwenden.

### Außenseite

Reinigen Sie die Außenseite des Geräts mit einem feuchten Tuch oder Schwamm. Gegebenenfalls können Sie die Außenseite des Geräts mit einem milden Spülmittel reinigen. Reinigen Sie auch die Tür und das Türgummi gründlich.

## 16 Störungen und Lösungen

Kontrollieren Sie zuerst die folgenden Punkte, bevor Sie sich an den Kundendienst wenden.

Störung	Lösung
Die Kombi-Mikrowelle funktioniert nicht	Ist der Stecker richtig in die Steckdose eingesteckt? Ist die Sicherung im Zählerschrank defekt?
Die Kombi-Mikrowelle wird nicht warm	Ist die Tür richtig geschlossen? Die Tür öffnen und dann richtig schließen.
Der Drehteller macht viel Lärm	Den Ring für den Drehteller und den Boden der Kombi-Mikrowelle reinigen.
Die Speisen werden nicht richtig aufgetaut	Sind die Leistung und die Zeit richtig eingestellt? Haben Sie die Speisen während des Auftauens umgerührt oder einmal umgedreht?

## 17 Installationsanleitung

- Die Sicherheit beim Gebrauch ist nur garantiert, wenn die Montage technisch korrekt und in Übereinstimmung mit dieser Installationsanleitung ausgeführt wird. Der Installateur haftet für Schäden durch fehlerhafte Montage.
- Der Stromanschluss darf nur von einem befugten Elektriker ausgeführt werden. Dieser kennt die nationalen und regionalen Sicherheitsvorschriften, die der Anschluss erfüllen muss.
- Die Kombi-Mikrowelle hat die Schutzklasse I und darf nur in Verbindung mit einem geerdeten Anschluss verwendet werden. Der Hersteller haftet nicht für Fehlfunktionen und mögliche Schäden, die durch eine fehlerhafte elektrische Installation verursacht werden.
- Die Kombi-Mikrowelle muss an einen festen Anschluss angeschlossen werden, in den gemäß den Vorschriften in der Installationsanleitung Mittel zum Ausschalten eingebaut sind.
- Sorgen Sie dafür, dass das Stromkabel während der Installation nicht eingeklemmt oder an scharfen Kanten entlang verlegt wird. Die Kombi-Mikrowelle muss so eingebaut werden, dass keine heißen Teile mit dem Kabel in Berührung kommen.
- Der Anschlusspunkt, die Wandsteckdose und/oder der Stecker müssen immer zugänglich sein.
- Das Küchenmöbel, in das die Kombi-Mikrowelle eingebaut wird, muss hitzebeständig sein (> 75°C).
- Vergewissern Sie sich, dass das Küchenmöbel, in das die Kombi-Mikrowelle eingebaut wird, sicher steht/befestigt ist. Beispielsweise, indem es an benachbarten Elementen festgeschraubt wird.
- Bei falscher Installation, falschem Anschluss oder falscher Montage erlischt die Garantie.
- **Achtung:** Jede Änderung am Gerät, einschließlich Montieren und Austauschen des Stromkabels, muss von einem anerkannten Installateur durchgeführt werden.

## EINBAUMASSE

In der Abbildung unten sind die Abmessungen der Aussparungen in mm angegeben.

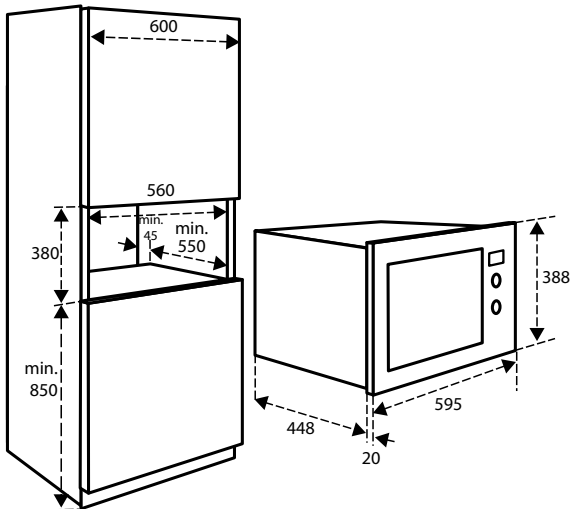

\* nicht geeignet für Unterbau

## ELEKTRISCHER ANSCHLUSS

Die Netzspannung muss mit der Spannung übereinstimmen, die auf dem Typenschild der Mikrowelle angegeben ist. Die Gruppe im Sicherungskasten muss mit jeweils mindestens 16 Ampere abgesichert sein. Das Anschlusskabel muss einen Aderquerschnitt von mindestens 2,5 mm<sup>2</sup> und eine Länge von 1,5 m haben. #Wenn das Kabel zu kurz ist, können Sie den Ofen nicht bereits anschließen und an die Wand schieben, bevor Sie den Stecker in die Steckdose stecken.

## DER EINBAU DER KOMBI-MIKROWELLE

- Kontrollieren Sie, ob das Küchenmöbel und die Aussparung die Anforderungen in Bezug auf die Maße erfüllen.
- Schieben Sie die Kombi-Mikrowelle in das Küchenmöbel. **Achtung:** Achten Sie darauf, dass das Anschlusskabel nicht eingeklemmt wird und nicht auf dem Gerät liegt.

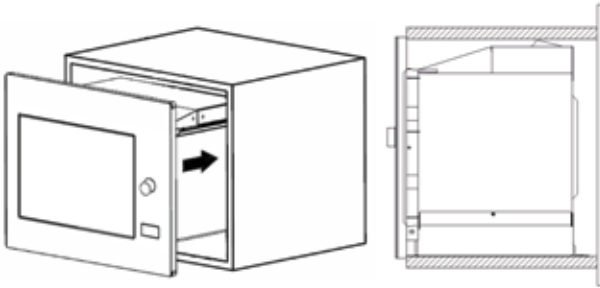

- Öffnen Sie die Tür der Kombi-Mikrowelle. Schrauben Sie die Kombi-Mikrowelle an der Vorderseite mit der mitgelieferten Schraube fest und setzen Sie die Kunststoffkappe auf den Schraubenkopf.

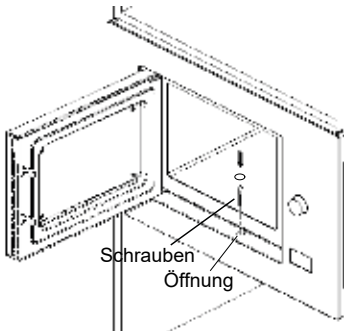

- Schließen Sie die Tür und stecken Sie den Stecker in die Steckdose.
- Die Kombi-Mikrowelle kann jetzt verwendet werden.

Hersteller	INVENTUM
Typennummer	IMC6032F
Gerätetyp	Einbau-Kombi-Mikrowelle
Anzahl Backofenkammern	1
Wärmequelle pro Backofenkammer	elektrisch
Ausführung	
Kapazität	32 Liter
Drehteller Ø	315 mm
Abmessungen (B x T x H) in mm - Innen	351 x 358 x 249
Technische Daten	
Abmessungen (B x T x H) in mm	595 x 468 x 388
Nettogewicht in kg	22,1
Elektrischer Anschlusswert - Mikrowelle [W]	1550 Watt
Mikrowellenleistung	1000 Watt
Elektrischer Anschlusswert - Grill [W]	1100 Watt
Elektrischer Anschlusswert - Heißluft [W]	2500 Watt
Netzspannung [V] / Netzfrequenz [Hz]	230 V-50

**Hinweis:** Die technischen Daten des Gerätes finden Sie ebenfalls auf dem Typenschild, das an der Innenseite angebracht ist.

## 1 consignes de sécurité

- **Lisez attentivement et entièrement le mode d'emploi avant d'utiliser l'appareil pour la première fois, et conservez-le soigneusement pour une consultation future.**
- Utilisez cet appareil uniquement aux fins décrites dans ce mode d'emploi. N'utilisez pas de produits de nettoyage agressifs dans cet appareil. Ce four micro-ondes combiné convient uniquement pour chauffer. L'appareil ne convient pas pour un usage industriel ou en laboratoire.
- N'essayez pas d'utiliser le four micro-ondes combiné avec la porte ouverte. Ceci peut entraîner une exposition dangereuse à la micro-énergie. Ne cassez pas ou ne modifiez pas les crochets de sécurité.
- Ne placez pas d'objets entre la porte et le corps du four micro-ondes combiné. Veillez à ce que la porte et la garniture d'étanchéité restent toujours propres.
- En cas d'endommagement de la porte ou de la garniture d'étanchéité, le four micro-ondes combiné ne peut plus être utilisé jusqu'à ce que le dommage soit réparé par une personne qualifiée.
- **Attention :** ne faites pas chauffer de liquides ni d'autres aliments en boîtes de conserve fermées, car les boîtes pourraient exploser sous l'effet de la pression.
- Les réparations sur les appareils électriques doivent être effectuées exclusivement par des techniciens spécialisés. Il est dangereux d'effectuer une réparation nécessitant l'ouverture du logement de l'appareil. Le logement protège contre l'exposition à la micro-énergie.
- Maintenez l'appareil hors de portée des enfants. Les enfants ne sont pas conscients des dangers qui peuvent résulter de la manipulation d'appareils électriques. Par conséquent, ne laissez jamais des enfants utiliser des appareils électriques sans surveillance. Tenez l'appareil et le câble d'alimentation hors de portée des enfants de moins de 8 ans.



- L'appareil peut être utilisé par les enfants à partir de 8 ans et par des personnes ayant des capacités physiques, sensorielles ou mentales réduites ou un manque d'expérience et de connaissances, à condition qu'ils utilisent l'appareil sous surveillance ou qu'ils aient reçu des instructions concernant l'utilisation de l'appareil en toute sécurité et qu'ils comprennent les dangers encourus.
- Les enfants ne doivent pas jouer avec l'appareil.
- L'appareil ne doit pas être nettoyé ni entretenu par des enfants, à moins que cette tâche soit effectuée sous surveillance.
- Utilisez uniquement des matériaux qui conviennent pour une utilisation dans le four micro-ondes combiné.
- Le four micro-ondes combiné doit être nettoyé régulièrement et les restes d'aliments doivent être éliminés.
- Surveillez le four micro-ondes combiné lorsque vous chauffez des aliments dans une barquette en plastique ou en papier.  
En effet, la barquette peut s'enflammer spontanément.
- Ne pas utiliser la fonction micro-ondes lorsque rien ne se trouve dans l'appareil. Ceci peut être dommageable pour l'appareil.
- En cas de fumée, arrêtez le four micro-ondes combiné et retirez la fiche de la prise de courant. Maintenez la porte fermée afin d'étouffer les flammes.
- Ne laissez pas les aliments trop cuire.
- N'utilisez pas l'intérieur du four micro-ondes combiné comme espace de rangement. N'y gardez pas les biscuits, le pain, etc.
- Retirez les fermetures rapides en métal et les poignées métalliques des barquettes/sachets en papier ou plastique, avant de les placer dans le four micro-ondes combiné.
- Installez le four micro-ondes combiné uniquement selon les instructions.
- Les œufs dans leur coquille ou les œufs durs ne doivent pas être chauffés dans le four micro-ondes combiné, car ils peuvent exploser. Même une fois que le four micro-ondes combiné est déjà arrêté.

- N'utilisez pas l'appareil si la fiche, le câble d'alimentation ou l'appareil est endommagé, ou si l'appareil ne fonctionne plus correctement ou s'il est tombé ou endommagé d'une autre manière. Dans ce cas, consultez le revendeur ou notre service technique. Ne remplacez en aucun cas la fiche ou le câble d'alimentation vous-même.
- L'appareil ne doit être utilisé et rangé qu'à l'intérieur.
- N'utilisez pas le four micro-ondes combiné à proximité d'eau, dans une cave ou un garage humide ou près d'une piscine.
-  Évitez de toucher les surfaces chaudes lorsque l'appareil est en marche. **L'intérieur devient très chaud !**
- N'obstruez jamais les orifices de ventilation.
- Le câble d'alimentation ne doit pas être plié de manière trop serrée ou entrer en contact avec les parties chaudes.
- Le fait de ne pas maintenir le four micro-ondes combiné en état de propreté peut entraîner une usure qui réduira la durée de vie et pourra provoquer des situations dangereuses.
- Le contenu de biberons et pots d'alimentation pour bébés doit être remué ou secoué avant la consommation. Contrôlez la température afin d'éviter des brûlures.
- **Attention :** le réchauffement d'aliments peut entraîner un débordement explosif du liquide. Également une fois que le four micro-ondes combiné est déjà arrêté. Faites bien attention lorsque la tasse ou barquette est retirée du four micro-ondes combiné. C'est la raison pour laquelle il convient de toujours placer une cuillère en plastique ou céramique dans la tasse durant le réchauffement.
- Le four micro-ondes combiné ne convient pas pour une utilisation avec une minuterie ou une commande à distance séparée.
- Veillez à toujours poser l'appareil sur une surface stable et plane.
- Branchez l'appareil uniquement sur du courant alternatif, sur une prise de courant murale mise à la terre, avec une tension de secteur correspondant à celle indiquée sur la plaque signalétique de l'appareil.
- Ne laissez jamais l'appareil sans surveillance lorsqu'il fonctionne.

- Si vous souhaitez déplacer l'appareil, vous devez vous assurer qu'il est hors tension. Pour déplacer l'appareil, utilisez les deux mains.
- N'utilisez jamais l'appareil avec des pièces de rechange qui n'ont pas été recommandées ou livrées par le fabricant.
- Ne tirez pas sur le câble d'alimentation ou sur l'appareil pour retirer la fiche de la prise de courant murale. Ne touchez jamais l'appareil avec les mains mouillées ou humides.
- Si l'appareil n'est plus utilisé en raison d'un défaut, nous conseillons de retirer la fiche de la prise de courant murale et de couper le câble d'alimentation. Déposez l'appareil à la déchetterie municipale, dans le conteneur adéquat.
- Si l'appareil ne fonctionne pas après la mise sous tension, il est possible que le fusible ou le disjoncteur ait sauté sur le tableau électrique. Le groupe peut être surchargé, ou un courant de fuite par la prise de terre peut s'être produit.
- En cas de panne, ne réparez jamais l'appareil vous-même ; le fait que le disjoncteur saute peut indiquer qu'il y a un défaut qui ne peut pas être réparé par le retrait ou remplacement du dispositif de sécurité. Il est impératif que seules des pièces de rechange d'origine soient utilisées.
- N'immergez jamais l'appareil, le câble d'alimentation ou la fiche dans l'eau.
- Cet appareil est uniquement destiné à un usage domestique. Si l'appareil est utilisé de manière inappropriée, il n'y aura aucun droit à une indemnisation en cas d'éventuels défauts et la garantie sera annulée.
- Vérifiez avec les matériaux suivants s'ils peuvent être utilisés ou non dans le four micro-ondes combiné :
 

- film aluminium	oui*
- papier	oui**
- film ménager	oui
- barquette aluminium	non
- service à micro-ondes	oui
- plastique thermorésistant	oui
- céramique non émaillée	non
- ustensiles de cuisine en métal	non
- verre et céramique résistant à la chaleur	oui

- verre normal oui
- fermeture rapide en métal non
- assiette avec bord décoratif en métal non
- thermomètre à mercure non
- pot fermé non\*\*\*
- bouteille avec goulot étroit non
- sachet de cuisson oui

\* Utilisez de petits morceaux afin d'éviter que des portions plus fines, de poulet par exemple, cuisent trop rapidement.

\*\* N'utilisez pas de papier de cuisson décoré pour couvrir les aliments et pour la récupération de graisses.

\*\*\* Retirez le couvercle et veillez à ce que le pot ne soit pas chauffé trop longtemps. Le verre peut éclater.



Les appareils ménagers ne doivent pas être jetés avec les déchets ménagers courants. Déposez l'appareil dans un centre spécialisé de collecte de déchets de votre commune pour qu'il soit recyclé de manière responsable et conformément à la réglementation en vigueur.

## 2 description du produit

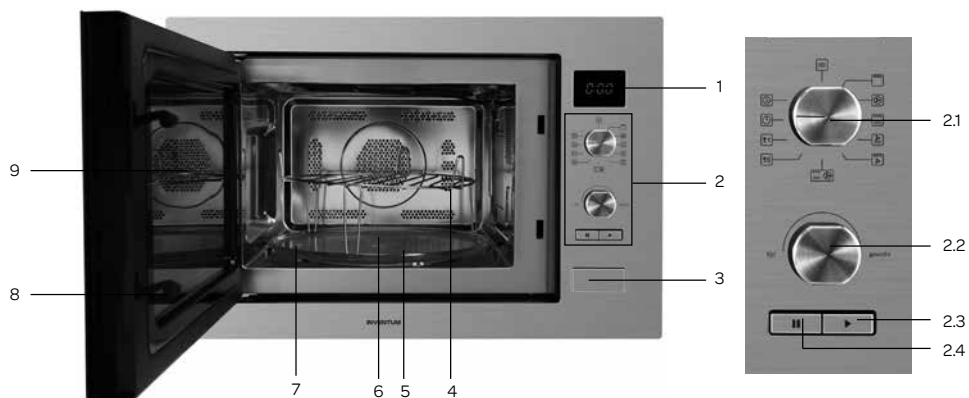

1. Affichage
2. Panneau de commande
3. Alarme de porte ouverte
4. Grille (utiliser uniquement avec la fonction grill/air chaud)
5. Anneau pour plateau tournant
6. Ergot pour plateau tournant
7. Plateau tournant
8. Porte avec crochets de sécurité
9. Hublot
- 2.1 Bouton de fonction four
- 2.2 Bouton de réglage ou choix d'un menu
- 2.3 Bouton START/+30 SEC (MARCHÉ/+ 30 SEC)
- 2.4 Bouton STOP (ARRÊT) et bouton de réinitialisation

## 3 avant la toute première utilisation

Avant d'utiliser l'appareil pour la première fois, vous devez procéder comme suit : déballez avec précaution le four micro-ondes combiné et retirez tout le matériel d'emballage. Conservez le matériel d'emballage (sacs en plastique et carton) hors de portée des enfants. Après avoir débarrassé l'appareil, vérifiez soigneusement s'il n'a pas été endommagé (dommages apparents) pendant le transport. Vérifiez que l'installation électrique est compatible avec la tension indiquée sur la plaque signalétique. Pour l'installation du four micro-ondes combiné, suivez les instructions du chapitre 17.







Nettoyez le four micro-ondes combiné ainsi que tous les accessoires à l'eau chaude avec un détergent doux. Rincez ensuite correctement, uniquement à l'eau, et séchez. À présent, l'appareil est prêt à l'emploi. Lors de la première utilisation, le four micro-ondes combiné peut émettre une odeur de « neuf » ; ce phénomène est normal, inoffensif et disparaîtra automatiquement.

L'utilisation du four micro-ondes combiné peut perturber le signal de votre téléviseur et de votre radio. Par conséquent, ne placez pas le four micro-ondes combiné à proximité d'un tel appareil. Ne placez pas le four micro-ondes combiné à proximité de sources de chaleur telles que des appareils de chauffage ou cuisinières.

**Attention !** La petite plaque blanche à droite dans le four assure la répartition des micro-ondes à l'intérieur de l'appareil. Celle-ci ne doit jamais être retirée.

## 4 réglage de l'horloge





Dès que vous avez branché la fiche du four micro-ondes combiné dans la prise de courant, 0:00 apparaît sur l'affichage.

- Tournez le bouton de fonction vers la position . 00:00 apparaît maintenant sur l'affichage.
- Appuyez sur le bouton ; les heures vont clignoter.
- Tournez  afin de régler la bonne heure - de 0 à 23 (horloge 24 heures).
- Appuyez une nouvelle fois sur le bouton ; les minutes vont clignoter.
- Tournez  afin de régler les bonnes minutes - de 0 à 59.
- Appuyez une nouvelle fois sur le bouton  pour valider la bonne heure. Les deux points entre l'heure et les minutes vont se mettre à clignoter.





- Si l'horloge n'est pas réglée, elle ne fonctionnera pas non plus. L'affichage restera sur 0:00.

- Si vous appuyez sur le bouton  durant le réglage de l'horloge, l'affichage reviendra à la saisie précédente.

## 5 réglage du minuteur de cuisson

- Tournez le bouton de fonction vers la position . 00:00 apparaît maintenant sur l'affichage.
- Tournez à présent  et **00:00** clignote sur l'affichage. Le minuteur de cuisson peut être réglé.
- Appuyez sur le bouton ; 00:00 apparaît sur l'affichage.
- Tournez  afin de régler le nombre de minutes. La durée maximale est de 95 minutes.
- Appuyez sur le bouton  pour confirmer le réglage.
- Lorsque la durée pré-réglé est écoulée, un signal sonore retentit cinq fois et l'affichage revient sur l'heure actuelle.

## 6 cuisson dans le four micro-ondes

- Tournez le bouton de fonction vers la position . Sur l'affichage, **P100** clignote.
- Tournez  pour modifier la puissance. P100-P80-P50-P30-P10
- Appuyez sur le bouton  pour confirmer le réglage de la puissance.
- Tournez  afin de régler le bon temps de cuisson. Le temps de cuisson peut être réglé entre 0:05 et 95:00.
- Appuyez sur le bouton  pour confirmer le réglage du temps de cuisson et démarrer le four micro-ondes.

Puissance du micro-ondes	Application
P10 = 100 watts	Ramollir le beurre ou la glace
P30 = 300 watts	Soupe, purée de légumes ou décongélation
P50 = 500 watts	Purée de légumes, poisson
P80 = 800 watts	Riz, poisson, poulet, viande hachée
P100 = 1000 watts	Réchauffer, lait, faire bouillir de l'eau, chauffer des légumes, boissons

Ci-dessous, vous trouverez les paliers de réglage du temps de cuisson :

0 à 1 minute : 5 secondes

1 à 5 minutes : 10 secondes

5 à 10 minutes : 30 secondes

10 à 30 minutes : 1 minute

30 à 95 minutes : 5 minutes

## 7 air chaud avec fonction de préchauffage

La cuisson avec air chaud se déroule de la même façon qu'avec un four traditionnel. Le micro-ondes n'est pas utilisé. Avant que les aliments soient placés dans le four, nous vous conseillons de préchauffer le four.

- Tournez le bouton de fonction vers la position . Sur l'affichage, **130°C** clignote.
- Tournez pour modifier la température. La température peut être réglée entre 130 et 220°C.
- Appuyez sur le bouton pour valider la température.
- Appuyez une nouvelle fois sur le bouton pour démarrer le préchauffage. Lorsque la température pré-réglée est atteinte, un signal sonore retentit deux fois pour vous rappeler de placer le plat dans le four. La température pré-réglée va clignoter.
- Placez le plat dans le four, refermez la porte et réglez le temps de cuisson souhaité à l'aide du bouton rotatif . La durée maximale est de 95 minutes.
- Appuyez sur le bouton pour démarrer la cuisson.

## 8 air chaud sans fonction de préchauffage

- Tournez le bouton de fonction vers la position . Sur l'affichage, **130°C** clignote.
- Tournez pour modifier la température. La température peut être réglée entre 130 et 220°C.
- Appuyez sur le bouton pour valider la température.
- Réglez la durée souhaitée à l'aide du bouton rotatif . La durée maximale est de 95 minutes.
- Appuyez sur le bouton pour démarrer la cuisson.

## 9 grillade

- Tournez le bouton de fonction vers la position . Sur l'affichage, **G** clignote.
- Tournez pour régler le temps souhaité de cuisson au grill. La durée maximale est de 95 minutes.
- Appuyez sur le bouton pour démarrer la cuisson au grill.

Supplément : Si le grill est réglé par exemple sur 10 minutes, un signal sonore retentira deux fois à la moitié du temps de grill pour indiquer que les aliments doivent être retournés.



Fermez la porte une fois que les aliments sont retournés et appuyez sur le bouton pour poursuivre la cuisson au grill.

## 10 cuisson combinée







- Tournez le bouton de fonction vers la position - or . Sur l'affichage, **C-1**, **C-2**, **C-3** ou **C-4** clignotent respectivement.
- Tournez pour régler le temps souhaité. La durée maximale est de 95 minutes.
- Appuyez sur le bouton pour démarrer la cuisson.

Positions combinées			
Af-fichage	Micro-ondes	Gril	Air chaud
C-1	●	●	
C-2	●		●
C-3		●	●
C-4	●	●	●





## 11 démarrage rapide

- Appuyez sur le bouton  pour chauffer rapidement à pleine puissance (1000 watts) pendant 30 secondes. Lorsque vous appuyez plusieurs fois sur le bouton, le temps est prolongé à chaque fois de 30 secondes. La durée maximale est de 95 minutes.
- ou
- Durant l'utilisation des fonctions micro-ondes, gril, air chaud, positions combinées et décongélation par durée, appuyez sur le bouton  pour prolonger de 30 secondes le temps de cuisson à pleine puissance. Lorsque vous appuyez plusieurs fois sur le bouton, le temps est prolongé à chaque fois de 30 secondes.

## 12 décongélation

- Tournez le bouton de fonction vers la position  pour décongeler par poids. Sur l'affichage, **DEF1** clignote.
- À l'aide du bouton rotatif , sélectionnez le poids des aliments à décongeler. Le poids doit se situer entre 100 et 2000 grammes.
- Appuyez sur le bouton  pour démarrer la décongélation.
- Tournez le bouton de fonction vers la position  pour décongeler par durée. Sur l'affichage, **DEF2** clignote.
- À l'aide du bouton rotatif , sélectionnez le temps de dégivrage souhaité. La durée maximale est de 95 minutes.
- Appuyez sur le bouton  pour démarrer la décongélation.

## 13 menus préprogrammés



- Tournez le bouton de fonction vers la position . Sur l'affichage, **A1** clignote.
- Tournez le bouton  vers la droite afin de choisir le bon menu et A 1, A 2, A 3..... A10 apparaît sur l'affichage.
- Appuyez sur le bouton  pour valider le bon menu.
- À l'aide du bouton rotatif , réglez le poids ou la portion souhaités du menu.
- Appuyez sur le bouton  pour démarrer le menu.

Cliquez sur la page suivante pour l'aperçu détaillé des menus.



## 14 verrouillage enfant

Le four micro-ondes combiné est doté d'un verrouillage enfant. Ce dispositif bloque l'ensemble des commandes et votre enfant ne peut alors pas mettre l'appareil en marche par accident.

### Activer le verrouillage enfant :

Pour placer le four micro-ondes combiné en verrouillage enfant, appuyez pendant 3 secondes sur le bouton . Un long signal sonore retentit et l'indication pour le verrouillage enfant  s'allume. L'affichage indique l'heure actuelle si le verrouillage est activé.

### Supprimer le verrouillage enfant :

Pour désactiver le verrouillage enfant, appuyez pendant 3 secondes sur le bouton . Un long signal sonore retentit. L'indication du verrouillage enfant  disparaît.



**Aperçu des menus préprogrammés**

Menu	Poids (g)	Affichage	Position utilisée
A 1 RÉCHAUFFER	150 g	150	MICRO-ONDES P100
	250 g	250	
	350 g	350	
	450 g	450	
	600 g	600	
A 2 POMMES DE TERRE	1 (± 230 g)	1	MICRO-ONDES P100
	2 (± 460 g)	2	
	3 (± 690 g)	3	
A 3 VIANDE	150 g	150	MICRO-ONDES P100
	300 g	300	
	450 g	450	
	600 g	600	
A 4 LÉGUMES	150 g	150	MICRO-ONDES P100
	350 g	350	
	500 g	500	
A 5 POISSON	150 g	150	MICRO-ONDES P80
	250 g	250	
	350 g	350	
	450 g	450	
	650 g	650	
A 6 PÂTES	50 g (avec 450 ml d'eau)	50	MICRO-ONDES P80
	100 g (avec 800 ml d'eau)	100	
	150 g (avec 1200 ml d'eau)	150	
A 7 SOUPE	200 g	200	MICRO-ONDES P100
	400 g	400	
	600 g	600	
A 8 GÂTEAU	475 g	475	Préchauffer à 160 °C
A 9 PIZZA	200 g	200	C-4
	300 g	300	
	400 g	400	
A 10 POULET	500 g	500	C-4
	750 g	750	
	1000 g	1000	
	1200 g	1200	

## 15 nettoyage et entretien

Avant de nettoyer le four micro-ondes combiné, mettez l'appareil hors tension, débranchez la fiche de la prise de courant et laissez l'appareil refroidir totalement.

### Intérieur

Nettoyez l'intérieur de l'appareil après chaque utilisation. Utilisez un chiffon humide. Pour un nettoyage en profondeur, utilisez de l'eau chaude et un produit vaisselle, et séchez bien l'intérieur avec un chiffon.

### Accessoires

Nettoyez les accessoires comme le plateau tournant, l'anneau pour le plateau tournant et la grille à l'eau chaude avec un produit vaisselle. Ces accessoires peuvent également être lavés au lave-vaisselle. Séchez-les bien avant de les réutiliser.

### Extérieur

Nettoyez l'extérieur de l'appareil avec un chiffon humide ou une éponge. Si nécessaire, nettoyez l'extérieur de l'appareil à l'aide d'un produit vaisselle doux. Nettoyez également méticuleusement la porte et la garniture d'étanchéité de la porte.

## 16 problèmes et solutions

Contrôlez d'abord les éléments ci-dessous avant de prendre contact avec le service clientèle.

Problème	Solution
Le four micro-ondes combiné ne fonctionne pas	La fiche est-elle branchée dans la prise de courant ? Le fusible de l'armoire électrique est-il défectueux ?
Le four micro-ondes combiné ne chauffe pas	La porte est-elle bien fermée ? Ouvrez la porte et refermez-la correctement.
Le plateau tournant fait du bruit	Nettoyez l'anneau pour le plateau tournant, ainsi que le fond du four micro-ondes combiné.
Les aliments ne sont pas décongelés correctement	La puissance et la durée sont-elles bien réglées ? Avez-vous remué ou retourné une fois les aliments durant la décongélation ?

## 17 instructions d'installation

- La sécurité de l'utilisation n'est garantie que si le montage est réalisé de manière techniquement correcte et conformément aux présentes instructions d'installation. L'installateur est responsable des dommages causés par un montage incorrect.
- Le raccordement électrique sera impérativement réservé à un électricien qualifié. Ce dernier est informé des normes de sécurité nationales et régionales que le raccordement doit respecter.
- Le four micro-ondes combiné fait partie de la classe de protection I et ne peut être utilisé qu'avec une borne mise à la terre. Le fabricant décline toute responsabilité en cas de fonctionnement impropre et d'éventuels dommages causés par des installations électriques inappropriées.
- Le four micro-ondes combiné doit être raccordé à une installation fixe dans laquelle sont intégrés des moyens de désactivation, conformément aux instructions d'installation.
- Assurez-vous que le câble d'alimentation n'est pas coincé au cours de l'installation ou qu'il n'est pas acheminé le long d'arêtes vives. Il doit être placé de manière à ce qu'aucune partie chaude du four micro-ondes combiné ne soit touchée.
- Le point de raccordement, la prise de courant murale et/ou la fiche mâle doivent toujours être accessibles.
- Le meuble de cuisine dans lequel le four micro-ondes combiné est monté doit pouvoir résister à la chaleur (> 75°C).
- Vérifiez si le meuble de cuisine dans lequel le four micro-ondes combiné est monté, est bien fixé. Vous pouvez par exemple le visser aux éléments qui se trouvent à côté.
- Les installations, raccordements et montages incorrects entraîneront l'annulation de la garantie.
- **Attention** : toute modification à apporter à l'appareil, y compris le montage et le remplacement du câble d'alimentation, doit être effectuée par un installateur agréé.

## COTES D'ENCASTREMENT

L'illustration ci-dessous indique la dimension de l'évidement, exprimée en mm.

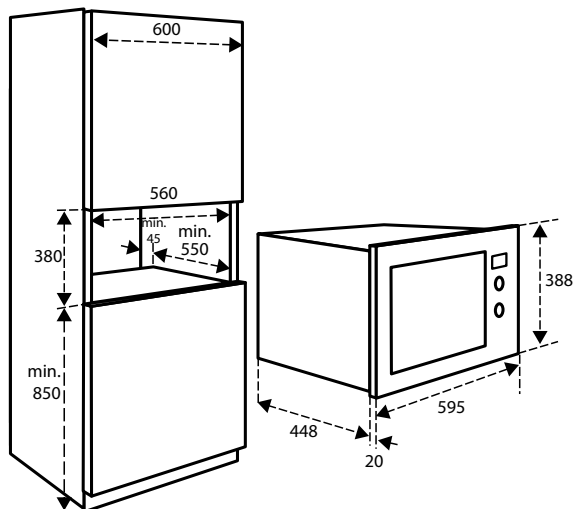

\* ne convient pas à la sous-structure

## RACCORDEMENT ÉLECTRIQUE

La tension de secteur doit correspondre à la tension indiquée sur la plaque signalétique du four micro-ondes. Le groupe dans l'armoire électrique doit être protégé par des fusibles d'au moins 16 ampères chacun. Le câble de raccordement doit avoir une section d'âme d'un minimum de 2,5 mm<sup>2</sup> et une longueur de 1,5 m. Si le câble est trop court, vous ne pouvez pas raccorder par avance le four et le placer contre le mur avant de brancher la fiche dans la prise de courant.

## ENCASTREMENT DU FOUR MICRO-ONDES COMBINÉ

- Vérifiez que le meuble de cuisine et l'évidement sont conformes aux exigences en termes de dimensions.
- Faites glisser le four micro-ondes combiné dans le meuble de cuisine. Attention : veillez à ce que le câble de raccordement ne soit pas coincé et ne se trouve pas au-dessus du four micro-ondes combiné.

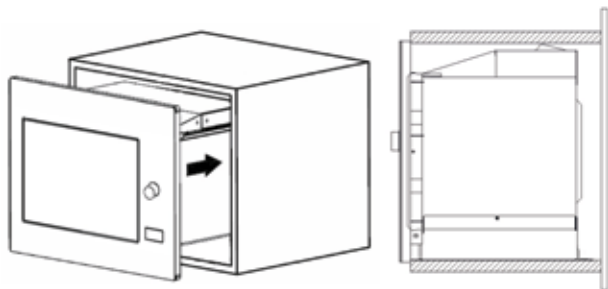

- Ouvrez la porte du four micro-ondes combiné. Fixez le four micro-ondes combiné à l'avant à l'aide de la vis fournie et placez le cache en plastique sur la tête de la vis.

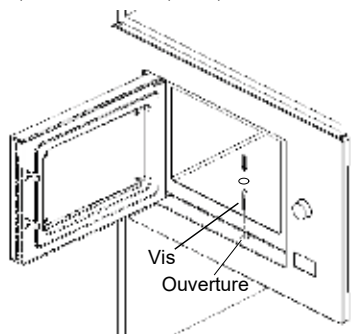

- Fermez la porte et branchez la fiche dans la prise de courant.
- À présent, le four micro-ondes combiné est prêt à l'emploi.

## 18 fiche du produit

Fabricant	INVENTUM
Numéro de type	IMC6032F
Type d'appareil	Four micro-ondes combiné encastrable
Nombre de compartiments de four	1
Source de chaleur par compartiment	Électrique
Exécution	
Capacité	32 litres
Ø plateau tournant	315mm
Dimensions (l x p x h) en mm- Intérieur	351 x 358 x 249
Spécifications techniques	
Dimensions (l x p x h) en mm	595 x 468 x 388
Poids net en kg	22,1
Puissance connectée - micro-ondes [W]	1550 watts
Puissance du micro-ondes	1000 watts
Puissance connectée - gril [W]	1100 watts
Puissance connectée - Air chaud [W]	2500 watts
Tension de secteur [V] / fréquence de réseau [Hz]	230 V -50

**Remarque :** Sur la plaque signalétique, qui est placée à l'intérieur, vous trouverez également les spécifications techniques du four micro-ondes combiné.

# algemene service- en garantievoorwaarden

**Hoe belangrijk service is, hoeven we je niet te vertellen. We ontwikkelen onze producten zodat je er jarenlang onbezorgd plezier van kan hebben. Ontstaat er toch een probleem, dan vinden we dat je direct een oplossing mag verwachten. Daarom bieden we je op onze producten een omruilservice, bovenop de rechten en vorderingen die je op grond van de wet toekomen. Door een product of onderdeel om te ruilen, besparen we je tijd, moeite en kosten.**

## 2 jaar volledige fabrieksgarantie

1. Op alle producten van Inventum krijg je als consument standaard 2 jaar volledige fabrieksgarantie. Binnen deze periode wordt een defect product of onderdeel altijd gratis omgeruild voor een nieuw exemplaar. Om aanspraak te maken op de 2 jaar volledige fabrieksgarantie, kun je teruggaan naar de winkel waar je het product hebt gekocht of contact opnemen met de consumentenservice van Inventum via het contactformulier op [www.inventum.eu/service-aanvraag](http://www.inventum.eu/service-aanvraag).
2. De garantieperiode van 2 jaar begint te lopen op de datum van aankoop van het product.
3. Voor het recht op garantie dien je een kopie van het originele aankoopbewijs te kunnen overleggen.
4. De garantie geldt uitsluitend bij normaal huishoudelijk gebruik van de Inventum producten binnen Nederland.

## 5 jaar Inventum garantie

1. Op de meeste groot huishoudelijke apparatuur en een selectie klein huishoudelijke producten biedt Inventum de 5 jaar Inventum garantie. Deze 5 jaar Inventum garantie bestaat uit de 2 jaar volledige fabrieksgarantie en daarna 3 jaar aanvullende garantie. Het enige dat je hoeft te doen voor het recht op 3 jaar aanvullende garantie is het product te registreren binnen 45 dagen na aankoop. In de volgende paragraaf lees je meer over het registreren van het product.
2. Voor de 5 jaar Inventum garantie geldt dat een defect product of onderdeel gedurende de eerste 2 jaar altijd gratis wordt omgeruild voor een nieuw exemplaar. Gedurende het 3e tot en met het 5e jaar betaal je alleen de omruilkosten. De actuele omruilkosten kun je terugvinden op [www.inventum.eu/omruilkosten](http://www.inventum.eu/omruilkosten).
3. Om aanspraak te maken op de 5 jaar Inventum garantie kun je teruggaan naar de winkel waar je het product hebt gekocht of contact opnemen met de consumentenservice van Inventum via het formulier op [www.inventum.eu/service-aanvraag](http://www.inventum.eu/service-aanvraag).
4. De garantieperiode van 5 jaar begint te lopen op de datum van aankoop van het product.
5. Voor het recht op garantie dien je een kopie van het originele aankoopbewijs te kunnen overleggen.
6. De garantie geldt uitsluitend bij normaal huishoudelijk gebruik van de Inventum producten binnen Nederland.

## Productregistratie

1. De 3 jaar aanvullende garantie is eenvoudig en kosteloos te regelen door het product binnen 45 dagen na aankoop te registreren via de website [www.inventum.eu/garantieregistratie](http://www.inventum.eu/garantieregistratie). Wanneer je het product niet binnen 45 dagen na aankoop hebt geregistreerd, heb je nog tot 2 jaar na aankoop de tijd om dit te regelen. Er zijn dan wel kosten aan deze registratie verbonden. De eenmalige registratiekosten bedragen € 89,- voor elk afzonderlijk product. Registreren is alleen mogelijk voor producten waar de 5 jaar Inventum garantie op van toepassing is. Of het product in aanmerking komt voor de 5 jaar Inventum garantie vind je in de gebruiksaanwijzing van het product en bij de informatie over het product op de website van Inventum.
2. De garantieperiode begint steeds te lopen vanaf de datum van aankoop van het product. Ook wanneer het product pas later voor aanvullende garantie wordt geregistreerd, wordt de garantieperiode vanaf de originele aankoopdatum berekend.
3. De 3 jaar aanvullende garantie kun je alleen aanvragen als je beschikt over een kopie van het originele aankoopbewijs en het Inventum 5 jaar garantiecertificaat.

## Groot huishoudelijke apparatuur

1. Storingen of defecten aan groot huishoudelijke apparatuur (vrijstaand- en inbouw witgoed) kunnen worden gemeld via het formulier op [www.inventum.eu/service-aanvraag](http://www.inventum.eu/service-aanvraag), telefonisch bij de consumentenservice van Inventum of via de winkel waar je de apparatuur hebt gekocht. Het telefoonnummer van de consumentenservice vind je op [www.inventum.eu](http://www.inventum.eu).
2. Bij gemelde storingen of defecten aan groot huishoudelijke apparatuur heeft Inventum de mogelijkheid om ter plaatse bij de consument in Nederland een witgoedmonteur het defecte apparaat te laten onderzoeken en vervolgens een reparatie uit te laten voeren. De consumentenservice van Inventum kan ook besluiten dat het apparaat wordt omgeruild.
3. Als je een storing of defect aan groot huishoudelijke apparatuur meldt in de eerste 2 jaar vanaf de datum van aankoop, brengt Inventum geen kosten in rekening voor omruilen, voorrijden, onderdelen, materiaalgebruik en arbeidsloon.
4. Als je het product op de hiervoor beschreven wijze hebt geregistreerd op [www.inventum.eu/garantie-registratie](http://www.inventum.eu/garantie-registratie) en je vervolgens een storing aan groot huishoudelijke apparatuur meldt in het 3e t/m 5e jaar vanaf de datum van aankoop, dan is de 5 jaar Inventum garantie van toepassing en wordt het apparaat kosteloos gerepareerd of omgeruild. Je bent dan bij reparatie of omruiling van het apparaat alleen omruilkosten verschuldigd. De actuele omruilkosten kun je terugvinden op [www.inventum.eu/omruilkosten](http://www.inventum.eu/omruilkosten). Indien je het product niet hebt geregistreerd, dan is de 3 jaar aanvullende garantie niet van toepassing.

5. Bij een melding van een storing of defect zal een monteur binnen 1 werkdag contact opnemen voor het maken van een bezoeksafpraak. Bij melding in het weekend of op feestdagen is dit de eerstvolgende werkdag.
6. Indien je een storing of defect meldt via het formulier op [www.inventum.eu/service-aanvraag](http://www.inventum.eu/service-aanvraag), word je via mobiele berichten en e-mail op de hoogte gehouden van de voortgang.
7. De garantietermijn begint te lopen op de datum van aankoop van het product.
8. Voor het recht op garantie dien je een kopie van het originele aankoopbewijs en het Inventum 5 jaar garantiecertificaat te kunnen overleggen.
9. De garantie geldt uitsluitend bij normaal huishoudelijk gebruik van de Inventum producten binnen Nederland.

### **Storingen of defecten buiten de garantietermijn**

1. In geval van storingen of defecten aan klein huishoudelijke apparatuur of groot huishoudelijke apparatuur buiten de garantietermijn, kan hiervan melding worden gemaakt bij de consumentenservice via het contactformulier [www.inventum.eu/service-aanvraag](http://www.inventum.eu/service-aanvraag) of door te bellen met de consumentenservice.
2. De consumentenservice kan je vragen het product voor onderzoek of reparatie op te sturen. De kosten van verzending zijn voor jouw rekening.
3. Aan het onderzoek naar de mogelijkheid tot repareren zijn kosten verbonden. Je moet hier vooraf toestemming voor geven.
4. Bij groot huishoudelijke apparatuur kan Inventum op jouw verzoek een witgoedmonteur sturen. De voorrijkosten, onderdeel- en materiaalkosten en arbeidsloon worden dan aan je in rekening gebracht.
5. In geval van opdracht tot reparatie moeten de reparatiekosten vooraf worden voldaan. Bij reparatie door een witgoedmonteur, dienen de kosten van de reparatie ter plaatse bij de monteur, bij voorkeur via pinbetaling, te worden afgerekend.

### **Uitgesloten van garantie**

1. De hiervoor genoemde garanties gelden niet in geval van:
  - normale slijtage;
  - onoordeelkundig of oneigenlijk gebruik;
  - onvoldoende onderhoud;
  - het niet in acht nemen van de bedienings- en onderhoudsvoorschriften;
  - ondeskundige montage of reparatie door derden of door de consument zelf;
  - door de consument toegepaste niet originele onderdelen;
  - zakelijk of bedrijfsmatig gebruik;
  - het serienummer en/of rating-label is verwijderd.
2. Tevens geldt de garantie niet voor normale verbruiksartikelen, zoals:
  - kneedhaken, bakblikken, (koolstof)filters, etc.;
  - batterijen, lampjes, koolstoffilters, vetfilters enz.;
  - externe verbindingkabels;
  - glazen accessoires en glazen delen zoals ovendeuren;
  - en soortgelijke zaken.
3. Buiten de garantie vallen transportschades, voor zover deze niet door Inventum zijn veroorzaakt. Controleer daarom je nieuwe apparatuur voordat je deze in gebruik neemt. Als je beschadigingen aantreft, dien je deze binnen 5 werkdagen na aankoop te melden bij de winkel waar je het product hebt gekocht, of bij de consumentenservice van Inventum via het contactformulier op de website [www.inventum.eu/service-aanvraag](http://www.inventum.eu/service-aanvraag). Indien transportschades niet binnen deze termijn worden gemeld, aanvaardt Inventum geen enkele aansprakelijkheid ter zake.
4. Van garantie en/of vervanging zijn uitgesloten: defecten aan, verlies en beschadiging aan het apparaat als gevolg van een gebeurtenis die gewoonlijk verzekerd is onder de inboedelverzekering.

### **Van belang om te weten**

1. Vervanging of herstel van een defect product of een onderdeel daarvan leidt niet tot verlenging van de oorspronkelijke garantietermijn.
2. Vervangen onderdelen, verpakkingsmateriaal en omgewisselde apparaten worden meegenomen door de witgoedmonteur en worden eigendom van Inventum.
3. Indien een klacht ongegrond is, komen alle kosten die daardoor zijn ontstaan voor rekening van de consument.
4. Na verloop van de garantietermijn worden alle kosten voor herstel of vervanging, inclusief administratie-, verzend- en voorrijkosten aan de consument in rekening gebracht.
5. Inventum is niet aansprakelijk voor schade die is ontstaan als gevolg van onjuiste inbouwsituaties.
6. Inventum is niet aansprakelijk voor schade veroorzaakt door van buiten het apparaat ontstane oorzaken, tenzij deze aansprakelijkheid voortvloeit uit dwingendrechtelijke bepalingen.
7. Op deze garantie- en servicevoorwaarden is Nederlands recht van toepassing. Geschillen zullen uitsluitend worden berecht door de bevoegde Nederlandse rechter.

# general terms and conditions of service and warranty

**We do not need to remind you of the importance of service. After all, we develop our products to a standard so that you can enjoy them for many years, without any concerns. If, nevertheless, there is a problem, we believe you are entitled to a solution straight away. Hence our products come with an exchange service, on top of the rights and claims you are entitled to by law. By exchanging a product or part, we save you time, effort and costs.**

## **2-year full manufacturer's warranty**

1. Customers enjoy a 2-year full manufacturer's warranty on all Inventum products. Within this period, a faulty product or part will always be exchanged for a new model, free of charge. In order to claim under the 2-year full manufacturer's warranty, you can either return the product to the shop you bought it from or contact the Inventum customer service department via the form at [www.inventum.eu/service-aanvraag](http://www.inventum.eu/service-aanvraag).
2. The 2-year warranty period starts from the date the product is bought.
3. In order to claim under the warranty, you must produce a copy of the original receipt.
4. The warranty applies only to normal domestic use of Inventum products within the Netherlands.

## **5-year Inventum warranty**

1. Inventum offers a 5-year warranty on most large domestic appliances and a selection of small domestic appliances. This 5-year Inventum warranty consists of a 2-year full manufacturer's warranty, extended by a further 3-year warranty. The only thing you need to do to qualify for the 3-year extended warranty is to register the product within 45 days of purchase. You can read more about registering the product in the following paragraph.
2. In accordance with the 5-year Inventum warranty provisions, a faulty product or part will always be exchanged for a new model during the first 2 years under the warranty. During the 3rd to 5th year under the warranty, you will only pay the costs of exchange. The current costs of exchange are listed at [www.inventum.eu/omruilkosten](http://www.inventum.eu/omruilkosten).
3. In order to claim under the 5-year Inventum warranty, you can either return the product to the shop you bought it from or contact the Inventum customer service department via the form at [www.inventum.eu/service-aanvraag](http://www.inventum.eu/service-aanvraag).
4. The 5-year warranty period starts from the date the product is bought.
5. In order to claim under the warranty, you must produce a copy of the original receipt.
6. The warranty applies only to normal domestic use of Inventum products within the Netherlands.

## **Product registration**

1. The 3-year extended warranty is easy to obtain, free of charge, by registering the product within 45 days of purchase, via the website [www.inventum.eu/garantie-registratie](http://www.inventum.eu/garantie-registratie). If you did not register the product within 45 days of purchase, you can still do so up to 2 years after the purchase date. However, there will be a charge. The one-off registration charge is € 89 for each separate product. Registration is possible only for products that are subject to the 5-year Inventum warranty. Whether the product qualifies for the 5-year Inventum warranty is stated in the product user manual and in the product information sheet, on Inventum's website.
2. The warranty period always starts from the date the product is bought. If the product is registered for the extended warranty at a later date, the warranty period still starts from the original date of purchase.
3. The 3-year extended warranty can only be applied for if you are in the possession of a copy of the original receipt and the Inventum 5-year warranty certificate.

## **Large domestic appliances**

1. Breakdowns or faults in large domestic appliances (separate and built-in white goods) can be registered via the form at [www.inventum.eu/service-aanvraag](http://www.inventum.eu/service-aanvraag), by calling the Inventum customer service department or in the store where you bought the device. The telephone number of the customer service department can be found at [www.inventum.eu](http://www.inventum.eu).
2. In the event of breakdowns or faults in large domestic appliances, Inventum will have the option to have a service engineer inspect the faulty device onsite at the customer in the Netherlands and to carry out repairs, there and then. The Inventum customer service department can also decide to have the device exchanged.
3. If you suffer a breakdown or fault in a large domestic appliance during the first 2 years from the date of purchase, Inventum will not charge any costs for the exchange, call-out or for parts and labour.
4. If you registered the product as described before at [www.inventum.eu/garantie-registratie](http://www.inventum.eu/garantie-registratie) and you subsequently report a breakdown of a large domestic appliance in the 3rd to 5th year of the date of purchase, the 5-year Inventum warranty applies and the device will be repaired or exchanged, free of charge. In the event of a repair or exchange of the device, you only pay the costs of exchange. The current costs of exchange are listed at [www.inventum.eu/omruilkosten](http://www.inventum.eu/omruilkosten). If you did not register the product, the 3-year extended warranty does not apply.
5. When reporting a breakdown or fault, a service engineer will contact the customer within 1 working day in order to make an appointment. When the report is made in a weekend or during a public holiday, this will be the next working day.
6. If you report a breakdown or fault via the form at [www.inventum.eu/service-aanvraag](http://www.inventum.eu/service-aanvraag), you will be kept informed of the progress via mobile messages and e-mail.
7. The warranty period starts from the date the product is bought.



8. In order to claim under the warranty, you must produce a copy of the original receipt and the Inventum 5-year warranty certificate.
9. The warranty applies only to normal domestic use of Inventum products within the Netherlands.

#### **Breakdowns or faults outside the warranty period**

1. Breakdowns or faults in small or large domestic appliances outside the warranty period, can be reported to the customer services department via the form at [www.inventum.eu/service-aanvraag](http://www.inventum.eu/service-aanvraag) or by calling the customer services department.
2. The customer services department may ask you to send the product for inspection or repair. The costs of dispatch will be at your expense.
3. The inspection to establish whether repair is possible involves a charge. You need to grant your permission for this, in advance.
4. In the event of a large domestic appliance, Inventum, at your request, can send out a service engineer. In that case, you will be charged the call-out costs, as well as parts and labour.
5. In the event of an instruction to repair, the repair costs must be paid in advance. In the event of a repair by a service engineer, the costs of the repair must be settled with the engineer onsite, preferably by means of PIN payment.

#### **Warranty exclusions**

1. The following is excluded from the aforesaid warranties:
  - normal wear and tear;
  - improper use or misuse;
  - insufficient maintenance;
  - failure to comply with the operating and maintenance instructions;
  - unprofessional installation or repairs by third parties or the customer himself;
  - non-original parts used by the customer;
  - use for commercial or business purposes;
  - removal of the serial number and/or rating label.
2. In addition, the warranty does not apply to normal consumer goods, such as:
  - dough hooks, baking tins, (carbon) filters, etc.;
  - batteries, bulbs, carbon filters, fat filters etc.;
  - external connection cables;
  - glass accessories and glass parts such as oven doors;
  - and similar items.
3. Transport damage not caused by Inventum is also excluded. Therefore, inspect your new device before starting to use it. If you detect any damage, you must report this to the store where you purchased the product within 5 working days, or to the Inventum customer service department via the form at [www.inventum.eu/service-aanvraag](http://www.inventum.eu/service-aanvraag). If transport damage is not reported within this period, Inventum does not accept any liability in this respect.
4. The following are excluded from warranty and/or replacement: faults, loss of and damage to the device as a result of an event that is normally insured under the home contents insurance.

#### **Important to know**

1. The replacement or repair of a faulty product, or a part thereof, does not lead to an extension of the original warranty period.
2. Parts that have been replaced, packaging material and exchanged devices are taken back by the service engineer and become the property of Inventum.
3. If a complaint is unfounded, all costs arising from it will be at the customer's expense.
4. Following expiry of the warranty period, all costs of repair or replacement, including administration costs, dispatch and call-out charges, will be charged to the customer.
5. Inventum cannot be held liable for damage as a result of devices built in incorrectly.
6. Inventum cannot be held liable for damage caused by external events, unless this liability arises from mandatory statutory provisions.
7. These warranty and service provisions are governed by Dutch law. Disputes will be settled exclusively by the competent Dutch court.

# Allgemeine Service- und Garantiebedingungen

**Wie wichtig Kundenservice ist, brauchen wir Ihnen nicht zu sagen. Wir entwickeln unsere Produkte so, dass Sie jahrelang unbeschwert Freude daran erleben können. Sollte dennoch ein Problem auftreten, dann dürfen Sie unseres Erachtens sofort eine Lösung erwarten. Darum bieten wir Ihnen auf all unsere Produkte einen Umtauschservice an, zusätzlich zu den Rechten und Ansprüchen, die Ihnen gesetzlich zustehen. Durch den Umtausch eines Produktes oder Geräteteils ersparen wir Ihnen Zeit, Mühe und Kosten.**

## Zwei Jahre volle Werksgarantie

1. Auf alle Produkte von Inventum erhalten Sie als Konsument standardmäßig zwei Jahre volle Werksgarantie. Innerhalb dieses Zeitraums wird ein defektes Produkt oder Geräteteil in jedem Fall gratis gegen ein neues Exemplar umgetauscht. Um Ihren Anspruch auf die zweijährige volle Werksgarantie geltend zu machen, wenden Sie sich an das Geschäft, bei dem Sie das Produkt gekauft haben, oder kontaktieren Sie den Kundenservice von Inventum mittels des Formulars auf der Seite [www.inventum.eu/service-aanvraag](http://www.inventum.eu/service-aanvraag).
2. Die Garantiezeit von zwei Jahren beginnt am Datum des Ankaufs des Produktes.
3. Zur Geltendmachung des Garantieanspruches ist eine Kopie des Originalkaufbeleges vorzulegen.
4. Die Garantie gilt ausschließlich bei normalem Hausgebrauch der Inventum Produkte innerhalb der Niederlande.

## Fünf Jahre Inventum-Garantie

1. Auf die meisten großen Haushaltsgeräte und eine Auswahl kleiner Haushaltsprodukte gewährt Inventum die fünfjährige Inventum-Garantie. Diese fünfjährige Inventum-Garantie besteht aus der zweijährigen, vollen Werksgarantie sowie einer anschließenden, dreijährigen Zusatzgarantie. Um Ihren Anspruch auf eine dreijährige Zusatzgarantie zu aktivieren, müssen Sie lediglich das Produkt innerhalb von 45 Tagen nach Ankauf registrieren. Im folgenden Abschnitt erfahren Sie mehr über die Registrierung des Produktes.
2. Für die fünfjährige Inventum-Garantie gilt, dass ein defektes Produkt oder Geräteteil während der ersten zwei Jahre in jedem Fall kostenlos gegen ein neues Exemplar umgetauscht wird. Während des dritten bis einschließlich fünften Jahres bezahlen Sie nur die Kosten des Umtauschs. Die aktuellen Umtauschkosten finden Sie auf der Seite [www.inventum.eu/omruilkosten](http://www.inventum.eu/omruilkosten).
3. Um Ihren Anspruch auf die fünfjährige Inventum-Garantie geltend zu machen, wenden Sie sich an das Geschäft, bei dem Sie das Produkt gekauft haben, oder kontaktieren Sie den Kundenservice von Inventum mittels des Formulars auf der Seite [www.inventum.eu/service-aanvraag](http://www.inventum.eu/service-aanvraag).
4. Die Garantiezeit von fünf Jahren beginnt am Datum des Ankaufs des Produktes.
5. Zur Geltendmachung des Garantieanspruches ist eine Kopie des Originalkaufbeleges vorzulegen.
6. Die Garantie gilt ausschließlich bei normalem Hausgebrauch der Inventum Produkte innerhalb der Niederlande.

## Produktregistrierung

1. Die dreijährige Zusatzgarantie erhalten Sie einfach und kostenlos, indem Sie das Produkt innerhalb von 45 Tagen nach Ankauf auf der Internetseite [www.inventum.eu/garantie-registratie](http://www.inventum.eu/garantie-registratie) registrieren. Sollten Sie das Produkt nicht innerhalb von 45 Tagen nach Ankauf registrieren, können Sie dies noch innerhalb von zwei Jahren nach Ankauf nachholen. Dann sind jedoch Kosten mit dieser Registrierung verbunden. Die einmaligen Registrierungskosten betragen 89,- € für jedes einzelne Produkt. Eine Registrierung ist nur für Produkte möglich, für die die fünfjährige Inventum-Garantie gilt. Bitte entnehmen Sie der Gebrauchsanleitung des Produktes oder den Produktinformationen auf der Website von Inventum, ob auf dieses Produkt die fünfjährige Inventum-Garantie gewährt wird.
2. Die Garantiezeit beginnt immer am Datum des Ankaufs des Produktes. Auch wenn das Produkt erst später für die Zusatzgarantie registriert wird, wird die Garantiezeit ab dem ursprünglichen Kaufdatum gerechnet.
3. Die dreijährige Zusatzgarantie können Sie nur dann beantragen, wenn Sie über eine Kopie des Originalkaufbeleges und die Bescheinigung der fünfjährigen Inventum-Garantie verfügen.

## Große Haushaltsgeräte

1. Störungen oder Defekte an großen Haushaltsgeräten (freistehende oder eingebaute Weiße Ware) können mittels des Formulars auf der Seite [www.inventum.eu/service-aanvraag](http://www.inventum.eu/service-aanvraag), telefonisch beim Kundenservice von Inventum oder über das Geschäft, bei dem Sie das Gerät gekauft haben, gemeldet werden. Die Telefonnummer des Kundenservice finden Sie auf unserer Website [www.inventum.eu](http://www.inventum.eu).
2. Bei gemeldeten Störungen oder Defekten an großen Haushaltsgeräten kann Inventum vor Ort beim Konsumenten in den Niederlanden das defekte Gerät von einem Haushaltsgerätemonteur überprüfen und daraufhin eine Reparatur durchführen lassen. Der Kundenservice von Inventum kann auch beschließen, das Gerät umzutauschen.
3. Sollten Sie eine Störung oder einen Defekt an einem großen Haushaltgerät in den ersten zwei Jahren ab dem Datum des Ankaufs melden, stellt Inventum keine Kosten für Umtausch, Anfahrt, Ersatzteile, Materialverwendung und Arbeitslohn in Rechnung.
4. Wenn Sie das Produkt auf [www.inventum.eu/garantie-registratie](http://www.inventum.eu/garantie-registratie) auf die oben genannte Weise registriert haben und daraufhin eine Störung an einem großen Haushaltsgerät im dritten bis einschließlich fünften Jahr ab dem Datum des Ankaufs melden, dann gilt die fünfjährige Inventum-Garantie und wird das Gerät kostenlos repariert oder umgetauscht. Bei Reparatur oder Umtausch des Gerätes werden dann nur Umtauschkosten fällig. Die aktuellen Umtauschkosten finden Sie auf der Seite [www.inventum.eu/omruilkosten](http://www.inventum.eu/omruilkosten). Falls Sie das Produkt nicht registriert haben, gilt die dreijährige

Zusatzgarantie nicht.

- Bei einer Meldung einer Störung oder eines Defektes nimmt der Monteur innerhalb eines Werktages mit Ihnen Kontakt auf, um einen Besuchstermin zu vereinbaren. Bei einer Meldung am Wochenende oder an Feiertagen geschieht dies am nächstfolgenden Werktag.
- Falls Sie eine Störung oder einen Defekt mittels des Formulars auf der Seite [www.inventum.eu/service-aanvraag](http://www.inventum.eu/service-aanvraag) melden, werden Sie mittels mobiler Nachrichten und per E-Mail über den weiteren Verlauf auf dem Laufenden gehalten.
- Die Garantiezeit beginnt am Datum des Ankaufs des Produktes.
- Zur Geltendmachung des Garantieanspruches ist eine Kopie des Originalkaufbeleges und die Bescheinigung der fünfjährigen Inventum-Garantie vorzulegen.
- Die Garantie gilt ausschließlich bei normalem Hausgebrauch der Inventum Produkte innerhalb der Niederlande.

#### **Störungen oder Defekte außerhalb der Garantiezeit**

- Im Falle von Störungen oder Defekten an kleinen oder großen Haushaltsgeräten außerhalb der Garantiezeit kann dies beim Kundenservice mittels des Formulars [www.inventum.eu/service-aanvraag](http://www.inventum.eu/service-aanvraag) oder durch einen Anruf beim Kundenservice gemeldet werden.
- Der Kundenservice bittet Sie möglicherweise, das Produkt für eine Überprüfung oder Reparatur einzusenden. Die Versandkosten gehen auf Ihre Rechnung.
- Mit der Überprüfung, ob eine Reparatur möglich ist, sind Kosten verbunden, zu denen Sie im Voraus Ihre Zustimmung geben müssen.
- Bei großen Haushaltsgeräten kann Inventum auf Ihr Ersuchen hin einen Haushaltsgerätemonteur beauftragen. Die Kosten für die Anfahrt, die Ersatzteile und das Material sowie der Arbeitslohn werden Ihnen dann in Rechnung gestellt.
- Im Falle eines Reparaturauftrages müssen die Reparaturkosten vorab bezahlt werden. Bei einer Reparatur durch einen Haushaltsgerätemonteur müssen die Kosten der Reparatur vor Ort beim Monteur, vorzugsweise durch elektronische Zahlung, beglichen werden.

#### **Garantieausschluss**

- Die oben genannten Garantien gelten nicht im Falle von:
  - normalem Verschleiß;
  - unsachgemäßem oder zweckwidrigem Gebrauch;
  - unzureichender Wartung;
  - Nichtbeachtung der Bedienungs- und Wartungsvorschriften;
  - unfachmännischer Montage oder Reparatur durch Dritte oder den Konsumenten selbst;
  - Verwendung von Nichtoriginalteilen durch den Konsumenten;
  - geschäftlicher oder gewerblicher Nutzung;
  - Entfernung der Seriennummer und/oder des Typenschildes.
- Gleichzeitig gilt die Garantie nicht für normale Konsumartikel wie z.B.:
  - Knethaken, Backbleche, (Kohlenstoff-)Filter u.Ä.;
  - Batterien, Glühbirnen, Kohlenstofffilter, Fettfilter usw.;
  - externe Verbindungskabel;
  - Glaszubehör und Glasteile wie z.B. Ofentüren;
  - sowie ähnliche Artikel.
- Nicht von der Garantie abgedeckt sind Transportschäden, sofern diese nicht von Inventum verursacht wurden. Kontrollieren Sie darum Ihr neues Gerät, bevor Sie es in Gebrauch nehmen. Sollten Sie Beschädigungen feststellen, sind diese innerhalb von fünf Werktagen nach Ankauf beim Geschäft zu melden, bei dem Sie das Produkt gekauft haben, oder beim Kundenservice von Inventum mittels des Formulars auf der Seite [www.inventum.eu/service-aanvraag](http://www.inventum.eu/service-aanvraag). Falls Transportschäden nicht innerhalb dieser Frist gemeldet werden, übernimmt Inventum diesbezüglich keinerlei Haftung.
- Von der Garantie und/oder einem Ersatz ausgeschlossen sind: Defekte, Verlust oder Beschädigung des Gerätes infolge eines Vorfalls, der normalerweise von der Hausratversicherung abgedeckt ist.

#### **Wichtige Informationen**

- Der Ersatz oder die Ausbesserung eines defekten Produktes oder eines seiner Geräteteile hat nicht eine Verlängerung der ursprünglichen Garantiefrist zur Folge.
- Ersetzte Geräteteile, Verpackungsmaterial und umgetauschte Apparate werden vom Haushaltsgerätemonteur mitgenommen und gehen in Inventums Eigentum über.
- Falls eine Reklamation unbegründet ist, gehen alle Kosten, die dadurch entstanden sind, auf Rechnung des Konsumenten.
- Nach Ablauf der Garantiefrist werden alle Kosten für die Ausbesserung oder den Ersatz, einschließlich der Verwaltungs-, Versand- und Anfahrtkosten, dem Konsumenten in Rechnung gestellt.
- Inventum haftet nicht für Schaden, der infolge ungeeigneter Einbausituationen entstanden ist.
- Inventum übernimmt auch keine Haftung für Schaden aus außerhalb des Gerätes entstandenen Ursachen, es sei denn, dass sich diese Haftung aus zwingenden Rechtsvorschriften ergibt.
- Auf diese Garantie- und Servicebedingungen ist niederländisches Recht anwendbar. Rechtsstreitigkeiten unterliegen ausschließlich dem Urteil des zuständigen niederländischen Richters.

## conditions générales de garantie et de service après-vente

**Plus besoin de vous dire à quel point le service après-vente est important. Nous développons nos produits pour que vous puissiez en profiter sans souci et avec plaisir pendant de longues années. Si, toutefois, un produit pose des problèmes, nous y remédierons immédiatement. C'est pourquoi nous vous offrons un service d'échange pour nos produits, sans oublier les droits et réclamations qui vous reviennent en vertu de la loi. L'échange d'un produit ou d'une pièce vous fait économiser du temps, des efforts et de l'argent.**

### 2 ans de garantie complète de fabrication

1. Une garantie complète de fabrication de 2 ans est accordée au consommateur pour tous les produits d'Inventum. Pendant cette période, un produit défectueux ou une pièce défectueuse peut toujours être échangé(e) gratuitement contre un nouvel exemplaire. Pour pouvoir revendiquer la garantie complète de fabrication de 2 ans, vous pouvez retourner au magasin où vous avez acheté le produit ou contacter le service des consommateurs d'Inventum par le biais du formulaire sur [www.inventum.eu/service-aanvraag](http://www.inventum.eu/service-aanvraag).
2. La période de garantie de 2 ans commence à courir à partir de la date d'achat du produit.
3. Pour avoir droit à la garantie, il faut remettre une copie du bon d'achat original.
4. La garantie s'applique seulement à un usage ménager normal des produits Inventum aux Pays-Bas.

### 5 ans de garantie Inventum

1. Inventum offre une garantie Inventum de 5 ans sur la plupart des gros appareils ménagers et une sélection de petits appareils ménagers. Cette garantie Inventum de 5 ans se compose de la garantie de fabrication complète de 2 ans et d'une garantie supplémentaire de 3 ans. La seule chose à faire pour bénéficier du droit à la garantie supplémentaire de 3 ans est d'enregistrer le produit dans les 45 jours après l'achat. Le paragraphe suivant vous donne des informations plus détaillées sur l'enregistrement du produit.
2. En ce qui concerne la garantie Inventum de 5 ans, un produit défectueux ou une pièce défectueuse sera toujours gratuitement échangé(e) contre un nouvel exemplaire pendant les 2 premières années. Vous ne paierez que les frais d'échange pendant la 3e à la 5e année. Les frais d'échange actuels figurent sur [www.inventum.eu/omruilkosten](http://www.inventum.eu/omruilkosten).
3. Pour revendiquer la garantie Inventum de 5 ans, vous pouvez retourner au magasin où vous avez acheté le produit ou contacter le service des consommateurs d'Inventum par le biais du formulaire sur [www.inventum.eu/service-aanvraag](http://www.inventum.eu/service-aanvraag).
4. La période de garantie de 5 ans commence à courir à partir de la date d'achat du produit.
5. Pour avoir droit à la garantie, il faut remettre une copie du bon d'achat original.
6. La garantie s'applique seulement à un usage ménager normal des produits Inventum aux Pays-Bas.

### Enregistrement du produit

1. La garantie supplémentaire de 3 ans se règle facilement et gratuitement en enregistrant le produit dans les 45 jours après l'achat via le site web [www.inventum.eu/garantie-registratie](http://www.inventum.eu/garantie-registratie). Si vous n'avez pas enregistré le produit dans les 45 jours suivant l'achat, vous aurez encore le temps de le faire pendant 2 ans après l'achat. Cet enregistrement s'accompagne de frais. Les frais d'enregistrement uniques sont de € 89,- pour chaque produit séparé. L'enregistrement est seulement possible pour des produits auxquels s'applique la garantie Inventum de 5 ans. Le mode d'emploi du produit et les informations sur le produit figurant sur le site web d'Inventum indiquent si le produit entre en ligne de compte pour la garantie Inventum de 5 ans.
2. La période de garantie commence toujours à courir à partir de la date de l'achat du produit. La période de garantie est calculée à partir de la date d'achat initiale, même si le produit est enregistré ultérieurement pour la garantie supplémentaire.
3. Vous pouvez seulement demander la garantie supplémentaire de 3 ans, si vous disposez d'une copie du bon d'achat original et du certificat de garantie Inventum de 5 ans.

### Gros appareils ménagers

1. Les pannes ou défauts des gros appareils ménagers (produits blancs intégrables et autonomes) peuvent être signalés par le biais du formulaire sur [www.inventum.eu/service-aanvraag](http://www.inventum.eu/service-aanvraag), par téléphone auprès du service des consommateurs d'Inventum.  
Ou par le biais du magasin où vous avez acheté l'appareil. Le numéro de téléphone du service des consommateurs figure sur [www.inventum.eu](http://www.inventum.eu).
2. En cas de signalements de pannes ou de défauts de gros appareils ménagers, Inventum a la possibilité de faire examiner l'appareil défectueux, sur place, chez le consommateur, aux Pays-Bas, par un monteur en électroménager, qui procédera ensuite à la réparation. Le service des consommateurs d'Inventum peut aussi décider d'échanger l'appareil.
3. Si vous signalez une panne ou un défaut d'un gros appareil ménager pendant les 2 premières années, à compter de la date d'achat, Inventum ne facturera pas les frais dus à l'échange, aux frais de déplacement, aux pièces, à l'utilisation de matériel et au salaire du monteur.
4. Si vous avez enregistré le produit de la façon préalablement décrite sur [www.inventum.eu/garantie-registratie](http://www.inventum.eu/garantie-registratie) et si vous

signalez la panne d'un gros appareil ménager au cours de la 3e à la 5e année, à compter de la date d'achat, la garantie Inventum de 5 ans sera applicable et l'appareil sera réparé ou échangé gratuitement. Vous ne serez redevable que des frais d'échange en cas de réparation ou d'échange de l'appareil. Les frais d'échange actuels figurent sur [www.inventum.eu/omruilkosten](http://www.inventum.eu/omruilkosten). Si vous n'avez pas enregistré le produit, la garantie supplémentaire de 3 ans ne sera pas applicable.

5. En cas de signalement d'une panne ou d'un défaut, un monteur vous contactera dans un délai d'1 jour ouvrable pour fixer un rendez-vous. En cas de signalement pendant le week-end ou les jours fériés, il s'agira du premier jour ouvrable suivant le week-end ou le jour férié.
6. Si vous signalez une panne ou un défaut par le biais du formulaire sur [www.inventum.eu/service-aanvraag](http://www.inventum.eu/service-aanvraag), vous serez tenu au courant du suivi par des messages mobiles et un courriel.
7. La période de garantie commence à courir à la date d'achat du produit.
8. Pour revendiquer la garantie Inventum de 5 ans, vous pouvez retourner au magasin où vous avez acheté le produit ou contacter le service des consommateurs d'Inventum par le biais du formulaire sur [www.inventum.eu/service-aanvraag](http://www.inventum.eu/service-aanvraag).
9. La garantie s'applique seulement à un usage ménager normal des produits Inventum aux Pays-Bas.

### **Pannes ou défauts en dehors de la période de garantie**

1. Le signalement de pannes ou de défauts des petits appareils ménagers ou de gros appareils ménagers en dehors de la période de garantie pourra être fait auprès du service des consommateurs par le biais du formulaire [www.inventum.eu/service-aanvraag](http://www.inventum.eu/service-aanvraag) ou en appelant le service des consommateurs.
2. Le service des consommateurs peut vous demander d'envoyer le produit pour examen ou réparation. Les frais d'envoi seront portés à votre compte.
3. Des frais sont liés à l'examen des possibilités de réparation. Il faut en demander l'autorisation préalable.
4. À votre demande, Inventum peut envoyer un monteur en électroménager en cas de gros appareils ménagers. Les frais de déplacement, les frais de la pièce et de matériel et les frais de salaire seront portés à votre compte.
5. En cas de demande de réparation, les frais de réparation devront être payés au préalable. En cas de réparation par un monteur en électroménager, les frais de la réparation sur place par le monteur devront être payés de préférence par paiement PIN.

### **Sont exclus de la garantie**

1. Les garanties précitées ne s'appliquent pas aux cas suivants :
  - L'usure normale ;
  - Une utilisation inappropriée ou abusive ;
  - Un entretien insuffisant ;
  - Un non-respect des prescriptions de commande et d'entretien ;
  - Un montage ou une réparation incompétent(e) effectué(e) par des tiers ou par le consommateur en personne ;
  - Des pièces non originales utilisées par le consommateur ;
  - Un usage commercial ou professionnel ;
  - Le numéro de série et/ou la plaque signalétique est retiré(e).
2. De plus, la garantie ne s'applique pas aux articles de consommation normaux, tels que :
  - Des crochets pétrisseurs, des plaques à pâtisserie, des filtres(carbone), etc. ;
  - Des piles, des lampes, des filtres carbone, des filtres graisse, etc. ;
  - Des câbles de liaison externes ;
  - Des accessoires en verre et des pièces en verre comme les portes de fours ;
3. Et des articles similaires. Les dommages causés par le transport ne sont pas couverts par la garantie, dans la mesure où ils n'ont pas été causés par Inventum. Contrôlez donc votre nouvel appareil avant de l'utiliser. Si le produit est endommagé, il faudra signaler ces dommages dans les 5 jours ouvrables suivant l'achat auprès du magasin où vous avez acheté le produit ou auprès du service des consommateurs par le biais du formulaire sur [www.inventum.eu/service-aanvraag](http://www.inventum.eu/service-aanvraag). Inventum n'assurera aucune responsabilité, si les dommages causés par le transport ne sont pas signalés dans ce délai.
4. Sont exclus de la garantie et/ou du remplacement : les défauts, la perte et les dommages subis par l'appareil à la suite d'un événement habituellement assuré par l'assurance du mobilier.

### **Important à savoir**

1. Le remplacement ou la réparation d'un produit défectueux ou d'une pièce défectueuse n'entraîne pas un prolongement du délai de garantie initial.
2. Les pièces de rechange, le matériel d'emballage et les appareils échangés sont emportés par le monteur en électroménager et deviennent la propriété d'Inventum.
3. Si une réclamation n'est pas fondée, tous les frais occasionnés à cet effet seront portés au compte du consommateur.
4. Une fois que le délai de garantie aura expiré, tous les frais liés à la réparation ou au remplacement, y compris, les frais administratifs, les frais d'envoi et de déplacement, seront portés au compte du consommateur.
5. Inventum n'est pas responsable du dommage causé à la suite de situations d'intégration inadéquates.
6. Inventum n'est pas responsable des dommages causés par des facteurs externes à l'appareil, à moins que cette responsabilité découle de dispositions à caractère impératif.
7. Le droit néerlandais s'applique à ces conditions de garantie et de service après-vente. Les litiges seront exclusivement tranchés par le juge néerlandais compétent.







**klein** huishoudelijk



**witgoed** vrijstaand



**witgoed** inbouw



**persoonlijke** verzorging

**Inventum Huishoudelijke  
Apparaten B.V.**

Postbus 5023  
6802 EA Arnhem

[www.inventum.eu](http://www.inventum.eu)

 [instagram.com/inventum1908](https://www.instagram.com/inventum1908)

 [facebook.com/inventum1908](https://www.facebook.com/inventum1908)

 [youtube.com/inventum1908](https://www.youtube.com/inventum1908)

IMC6032F/02.1121V

Wijzigingen en drukfouten voorbehouden / Änderungen und Druckfehler vorbehalten /  
Sous réserve de modification / Modifications and printing errors reserved