

INVENTUM

maakt 't moment

IKV1786D

Inbouw koel-vriescombinatie
Built-in refrigerator freezer combi
Einbau-Kühl- und -Gefrierschrank
Combi congélateur avec réfrigérateur intégré

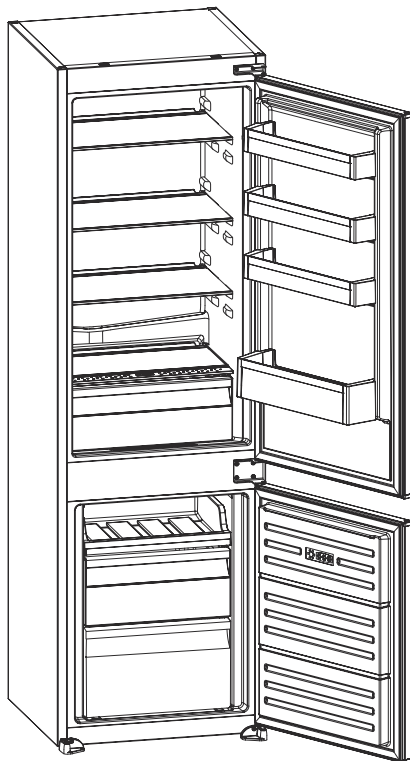

- Gebruikershandleiding 5-22
- User manual 23-38
- Benutzerhandbuch 39-56
- Manuel d'utilisation 57-74

5 JAAR
INVENTUM
GARANTIE

OMRUIL
SERVICE

OER
HOLLANDS
SINDS 1908

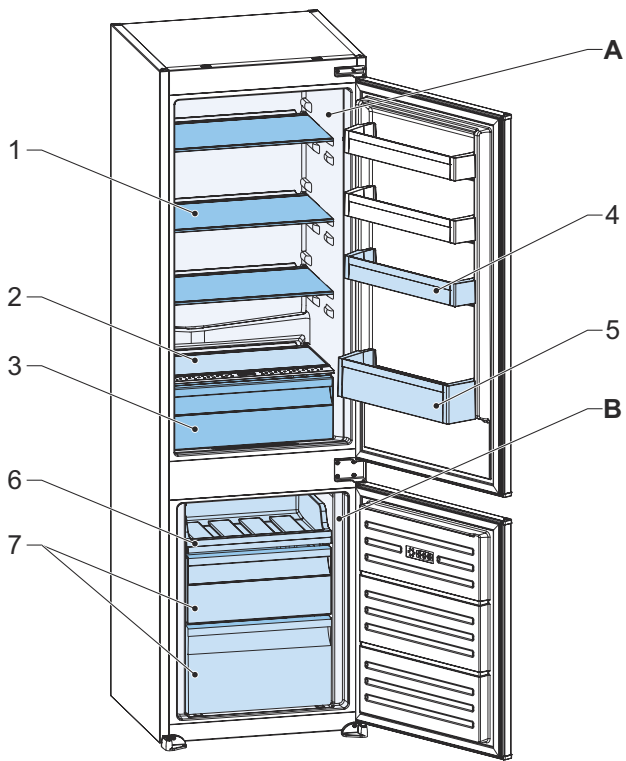

2

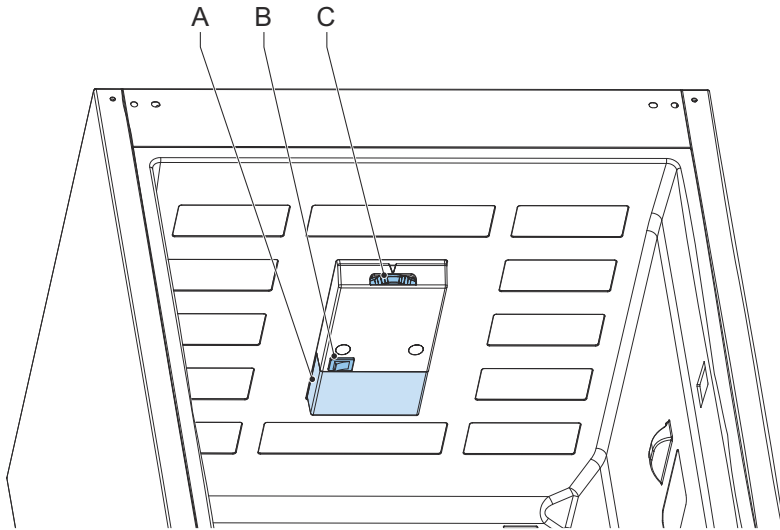

3

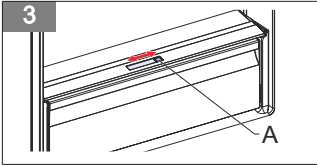

5

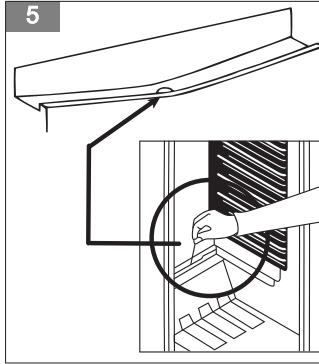

4

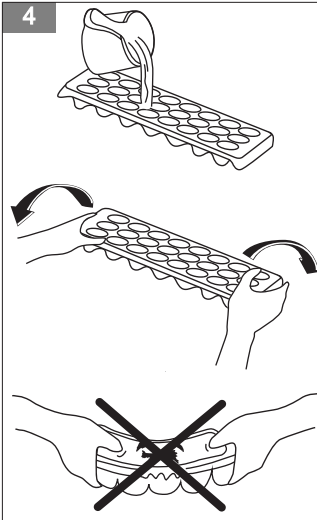

Inhoudsopgave

1	Inleiding.....	5
2	Veiligheid.....	6
3	Beschrijving.....	14
4	Installatie.....	15
5	Bediening.....	15
6	Reiniging en onderhoud.....	17
7	Probleemoplossing.....	19
8	Algemene service- en garantievoorwaarden.....	20

1 Inleiding

HOE DIT DOCUMENT TE GEBRUIKEN

1. Lees dit gehele document. Zorg dat u alle instructies kent en begrijpt.
2. Neem de veiligheidsinstructies in acht om letsel en/of schade aan het apparaat en de omgeving hiervan te voorkomen.
3. Voer de procedures volledig en in de gegeven volgorde uit.
4. Bewaar dit document op een veilige plaats voor toekomstig gebruik. Dit document vormt een onderdeel van het apparaat.

IN DIT DOCUMENT GEBRUIKTE SYMBOLEN

Veiligheidssymbool	Functie	Beschrijving
	Waarschuwing	"Waarschuwing" betekent dat het niet in acht nemen van de instructies kan leiden tot letsel of de dood.
	Voorzichtig	"Voorzichtig" betekent dat het niet in acht nemen van de instructies kan leiden tot schade aan het apparaat.
	Opmerking	"Opmerking" wordt gebruikt voor het geven van aanvullende informatie.
	Kans op een elektrische schok	Er bestaat kans op een elektrische schok.
	Brandgevaar	Er bestaat kans op brand of brandbare voorwerpen zijn aanwezig.
	Lichtbron	Laat de lichtbron door een vakman vervangen.

ALGEMENE VEILIGHEIDSINSTRUCTIES

- Lees voordat u het apparaat gaat gebruiken de volledige handleiding.
- Berg de handleiding zorgvuldig op voor toekomstig gebruik of volgende eigenaars.
- Gebruik dit apparaat uitsluitend voor het in de handleiding beschreven doel. Dit apparaat is bedoeld als inbouwapparaat.
- Laat kinderen niet in het apparaat spelen of zich hierin verstoppen - de kans bestaat dat ze ingesloten raken en stikken.
- Houd het apparaat buiten bereik van kinderen. Kinderen begrijpen de gevaren van het omgaan met elektrische apparaten niet. Laat kinderen daarom nooit zonder toezicht met elektrische apparaten werken. Houd het apparaat en de voedingskabel buiten het bereik van kinderen jonger dan 8 jaar.
- De fabrikant stelt zich niet aansprakelijk voor schade als gevolg van verkeerd gebruik of onjuiste bediening.
-  **Waarschuwing:**
Verstikkingsgevaar! Verpakkingsmateriaal is gevaarlijk voor kinderen. Houd het verpakkingsmateriaal buiten het bereik van kinderen.
- Dit apparaat kan door kinderen vanaf 8 jaar en personen met beperkte fysieke, zintuiglijke of mentale vermogens of door personen met gebrek aan ervaring of kennis worden gebruikt onder voorwaarde dat iemand die verantwoordelijk is voor hun veiligheid toezicht houdt of dat zij instructies hebben gekregen over veilig gebruik van het apparaat en de risico's van incorrect gebruik van het apparaat begrijpen.
- Kinderen van 3 tot 8 jaar mogen koelkasten in- en uitladen.
- Kinderen mogen niet met het apparaat spelen.

- Door de gebruiker uit te voeren reinigings- en onderhoudswerkzaamheden mogen uitsluitend onder toezicht door kinderen worden uitgevoerd.
- Dit apparaat is bedoeld voor huishoudelijk gebruik en dergelijke toepassingen, zoals:
 - Personeelskeukens in winkels, kantoren en andere werkomgevingen;
 - Boerderijen en door klanten in hotels, motels en andere verblijfsomgevingen;
 - Bed and breakfast-achtige omgevingen;
 - Toepassingen in catering en vergelijkbare situaties die niet onder de detailhandel vallen.
- Bij het niet in acht nemen van de veiligheidsinstructies en waarschuwingen stelt de fabrikant zich niet aansprakelijk voor eventuele hieruit voortkomende schade.
- Schade als gevolg van verkeerde aansluiting, verkeerde installatie of verkeerd gebruik valt niet onder de garantie.

KOELMIDDEL

-  **Voorzichtig:**
 - Brandgevaar
 - Het koelmiddelcircuit van het apparaat bevat het koelmiddel isobuteen R600a, een zeer milieuvriendelijk aardgas dat desondanks wel brandbaar is. Zorg dat tijdens transport en installatie van het apparaat geen van de onderdelen van het koelmiddelcircuit beschadigd raakt. **WAARSCHUWING:** Koelkasten bevatten koelmiddel en gassen binnen de isolatie. Koelmiddel en gassen moeten deskundig worden afgevoerd, omdat zij oogletsel kunnen veroorzaken of tot ontsteking kunnen komen. Controleer voorafgaande aan het afvoeren of de buizen van het koelmiddelcircuit niet beschadigd zijn. Vermijd als het koelmiddelcircuit is beschadigd open vuur en ontstekingsbronnen en ventileer de ruimte waarin het apparaat is geplaatst grondig. Het is gevaarlijk om de specificaties te wijzigen of enige veranderingen in dit product aan te brengen. Iedere vorm van schade aan de voedingskabel kan kortsluiting, brand en/of een elektrische schok veroorzaken.

VEILIGHEIDSINSTRUCTIES VOOR INSTALLATIE

- Verplaats en installeer het apparaat met twee personen.
- Draag veiligheidshandschoenen bij het uitpakken en installeren van het apparaat.
- Sluit het apparaat uitsluitend op wisselstroom aan via een geaard stopcontact. Controleer of de spanning in uw woning overeenkomt met de op de typeplaat van het apparaat vermelde spanning.
- Controleer na het uitpakken van het apparaat of het tijdens transport niet beschadigd is geraakt. Installeer als dit het geval

is het apparaat niet voordat u de dealer of onze serviceafdeling heeft geraadpleegd.

- Uitsluitend een gecertificeerde installateur mag het apparaat plaatsen.
- De elektrische aansluiting moet aan de nationale en lokale voorschriften voldoen.
- Het aansluitpunt, het stopcontact en de stekker moeten altijd bereikbaar zijn.
- Het apparaat moet altijd zijn geaard.
- Bedien het apparaat niet met een externe timer of een apart afstandsbedieningssysteem.
- Plaats niet meerdere draagbare contactdozen of voedingen aan de achterzijde van het apparaat.



Waarschuwing:

- Kans op een elektrische schok
 - Zorg tijdens de installatie dat de voedingskabel niet beschadigd raakt of langs scherpe randen loopt.
- Pas op dat bij het verplaatsen van het apparaat de vloer niet beschadigd raakt.
- Til en versleep het apparaat bij het verplaatsen niet aan de deur(en).
- Zorg dat het apparaat niet in de buurt van een warmtebron wordt geplaatst.
- Plaats warmte genererende apparaten zoals (magnetron)ovens niet boven het apparaat.
- Zorg voor voldoende ventilatie en laat aan de achterzijde van het apparaat een ruimte van minimaal 4 cm vrij.



Voorzichtig:

Voorkom schade aan de leidingen van het koelmiddelcircuit van het apparaat.

-  **Voorzichtig:** Zorg dat ventilatieopeningen in de behuizing van het apparaat of in de inbouwconstructie niet worden geblokkeerd.
- Plaats het apparaat op een stevig en stabiel oppervlak.
- Plaats het apparaat in een droge en goed geventileerde ruimte. Het apparaat is bedoeld voor werking in omgevingen waarin de omgevingstemperatuur binnen de volgende waarden blijven, afhankelijk van het apparaat. Het apparaat zal mogelijk niet naar behoren werken als het voor een lange tijd in een temperatuur buiten het aangegeven bereik heeft gestaan.

Klimaatklasse	Omgevingstemperatuur
SN	Tussen 10°C en 32°C
N	Tussen 16°C en 32°C
ST	Tussen 18°C en 38°C
T	Tussen 18°C en 43°C



VEILIGHEIDSIINSTRUCTIES VOOR BEDIENING

- Gebruik het koelcompartiment uitsluitend voor het bewaren van vers voedsel en het vriescompartiment uitsluitend voor het bewaren van bevroren voedsel, het invriezen van vers voedsel en om ijsblokjes te maken.
- Gebruik het apparaat niet buitenshuis.
- Wacht minimaal drie uur voordat u het apparaat inschakelt om maximaal efficiënte werking van het koelmiddelcircuit te verzekeren.
-  **Waarschuwing:**
 - **Brandgevaar**
 - Bewaar geen explosieve stoffen zoals spuitbussen of andere brandbare materialen in of in de buurt van het apparaat.
 - Bewaar geen glazen flessen of bakken met vloeistoffen in het vriescompartiment, deze kunnen breken.

- Eet ijsblokjes of ijslolly's niet direct nadat u ze uit de vriezer heeft gehaald, want zij kunnen brandwonden als gevolg van bevriezing veroorzaken.
- Vries bevroren producten niet opnieuw in nadat zij zijn ontdooid. Dit kan gezondheidsproblemen, zoals voedselvergiftiging, opleveren.

VEILIGHEIDSINSTRUCTIES VOOR REINIGING EN ONDERHOUD

- Ontkoppel voordat u enige werkzaamheden of onderhoud hieraan gaat uitvoeren altijd het apparaat van de netvoeding.
- Gebruik geen hogedrukreiniger of stoomreiniger om het apparaat te reinigen.
-  **Voorzichtig:** Gebruik uitsluitend door de fabrikant aanbevolen mechanische apparaten of andere hulpmiddelen om het ontdooiproces te versnellen.
- Gebruik geen schurende of bijtende reinigingsmiddelen, zoals ruitensprays, schuurmiddelen, brandbare vloeistoffen, reinigende was, geconcentreerde reinigingsmiddelen, bleekmiddelen of aardolieproducten bevattende reinigingsmiddelen, op kunststof onderdelen, de binnenzijde en de bekleding of pakkingen van de deur. Gebruik geen papieren handdoeken, schuursponzen of andere bijtende reinigingshulpmiddelen.

- 
Waarschuwing:
 - Kans op een elektrische schok**
 - Controleer het apparaat en de voedingskabel altijd regelmatig om te verzekeren dat geen schade zichtbaar is. Neem in geval van tekenen van de minste of geringste schade aan het apparaat of de voedingskabel contact op met de klantenservice. Om gevaarlijke situaties te voorkomen, mag een beschadigde voedingskabel uitsluitend door de fabrikant, zijn servicedienst of vergelijkbaar gekwalificeerde personen worden vervangen. Gebruik om veiligheidsredenen uitsluitend accessoires en reserveonderdelen van de fabrikant die geschikt zijn voor uw apparaat.
- 
Waarschuwing:
 - Laat de lichtbron door een vakman vervangen.
 - Energie-efficiëntieklasse: G

INFORMATIE OVER HET VERMIJDEN VAN VERONTREINIGING VAN VOEDSEL

Volg om verontreiniging van voedsel te voorkomen de volgende instructies:

- Door het langdurig openen van de deur kan de temperatuur in de compartimenten van het apparaat aanzienlijk stijgen.
- Reinig oppervlakken die in contact komen met voedsel en open afvoersystemen regelmatig.
- Bewaar rauwe vlees- en visproducten in hiervoor geschikte bakken in de koelkast, zodat zij niet in contact komen met andere voedingsmiddelen of hierop druipen.
- Compartimenten voor bevroren voedsel met twee sterren zijn geschikt om vooraf bevroren voedsel te bewaren, ijs te bewaren of te maken en ijsblokjes te maken.
- Compartimenten met één, twee of drie sterren zijn niet geschikt voor het invriezen van vers voedsel.

Volg-orde	Type compartimenten	Streefbewaartemp. [°C]	Geschikt voedsel
1	Koelkast	+2~ +8	Eieren, bereid voedsel, verpakt voedsel, fruit en groenten, zuivelproducten, gebak, dranken en andere voedingsmiddelen die niet geschikt zijn om in te vriezen.
2	(***)*-Vriezer	≤ -18	Uit de zee afkomstig voedsel (vis, garnalen, schelpdieren), zoetwaterproducten en vleesproducten (aanbevolen voor 3 maanden, hoe langer de bewaartijd, des te meer de smaak en de voedingswaarde achteruitgaan), geschikt voor bevroren vers voedsel.

Volg-orde	Type compartimenten	Streefbewaartemp. [°C]	Geschikt voedsel
3	***-Vriezer	≤ -18	Uit de zee afkomstig voedsel (vis, garnalen, schelpdieren), zoetwaterproducten en vleesproducten (aanbevolen voor 3 maanden, hoe langer de bewaartijd, des te meer de smaak en de voedingswaarde achteruitgaan), geschikt voor bevroren vers voedsel.
4	** -Vriezer	≤ -12	Uit de zee afkomstig voedsel (vis, garnalen, schelpdieren), zoetwaterproducten en vleesproducten (aanbevolen voor 3 maanden, hoe langer de bewaartijd, des te meer de smaak en de voedingswaarde achteruitgaan), geschikt voor bevroren vers voedsel.
5	*-Vriezer	≤ -6	Uit de zee afkomstig voedsel (vis, garnalen, schelpdieren), zoetwaterproducten en vleesproducten (aanbevolen voor 3 maanden, hoe langer de bewaartijd, des te meer de smaak en de voedingswaarde achteruitgaan), geschikt voor bevroren vers voedsel.
6	0 sterren	-6~ 0	Vers varkensvlees, rundvlees, vis, kip, sommige verpakte bewerkte voedingsmiddelen, enz. (aanbevolen wordt om deze dezelfde dag te eten en bij voorkeur niet langer dan 3 dagen te bewaren). Deels in gesloten verpakking verpakte bewerkte voedingsmiddelen (niet voor invriezen geschikte voedingsmiddelen).
7	Koelen	-3~ +3	Vers/bevroren varkensvlees, rundvlees, kip, zoetwaterproducten, enz. (bij 7 dagen onder 0°C en boven 0°C wordt aanbevolen deze op dezelfde dag te eten en bij voorkeur niet langer dan 2 dagen te bewaren). Uit de zee afkomstige producten (onder 0°C gedurende 15 dagen, bewaren boven 0°C wordt niet aanbevolen).
8	Vers voedsel	0~ +4	Vers varkensvlees, rundvlees, vis, kip, bereid voedsel, enz. (aanbevolen wordt om deze dezelfde dag te eten en bij voorkeur niet langer dan 3 dagen te bewaren).
9	Wijn	+5~ +20	Rode wijn, witte wijn, mousserende wijn, enz.



Opmerking:

Bewaar verschillende voedingsmiddelen in overeenstemming met de compartimenten of de streefbewaartemperatuur voor de door u gekochte producten.

- Schakel de koelkast als deze gedurende een lange periode leeg blijft staan uit. Ontdooi, reinig en droog het apparaat en laat de deur open om schimmelvorming in het apparaat te voorkomen.

Waterdispenser reinigen (speciaal voor producten met waterdispenser):

- Reinig watertanks als zij 48 uur niet zijn gebruikt; spoel het op een watertoevoer aangesloten watersysteem door als 5 dagen geen water is getapt.

WAARSCHUWING

Verpak voedselproducten in zakken en vloeistoffen in flessen of met deksels afgesloten bakken voordat u ze in de koelkast zet om problemen met een moeilijk te reinigen binnenzijde van het apparaat te voorkomen.

MILIEUBESCHERMING

Het apparaat is energiezuinig. Bespaar nog meer energie door gebruik van het apparaat aan de hand van de volgende tips voor energiebesparing en milieuvriendelijke afvoer van het apparaat.

Energie besparen

- Een hoge omgevingstemperatuur heeft een negatief effect op het energieverbruik. Direct zonlicht en andere warmtebronnen in de buurt van het apparaat kunnen ook een negatief effect hebben.
- Houd de ventilatieopeningen vrij. Afdekte en vervuilde openingen leiden tot een hoog energieverbruik. Zorg voor voldoende ruimte rondom de koelkast, zodat een ventilatie- en luchtstroom op de juiste manier rondom het apparaat kan circuleren.
- Open de deuren van het apparaat niet vaker dan nodig en laat de deuren zo kort mogelijk openstaan.

- De afstand tussen de draagplateaus en de achterwand zorgt voor een vrije luchtcirculatie. Plaats geen voedingsmiddelen tegen de achterwand.
- Zet de thermostaat lager als de omstandigheden dit toelaten.
- Laat bereid voedsel dat u in het apparaat wilt bewaren tot kamertemperatuur afkoelen voordat u dit in het apparaat zet.
- Een niet goed sluitend deurrubber kan het energieverbruik verhogen. Laat dit daarom op tijd door een hiervoor bevoegde persoon vervangen.
- Als de instructies niet worden gevolgd, kan dit tot een hoger energieverbruik leiden.

Milieuvriendelijk afvoeren



Opmerking:

- Recyclen - WEEE
- Voer het verpakkingsmateriaal op een milieuvriendelijke manier af.
- Dit apparaat is gelabeld volgens Europese Richtlijn 2012/19/EU betreffende afgedankte elektrische en elektronische apparatuur (WEEE). De richtlijn bepaalt het kader voor het retourneren en recyclen van gebruikte apparaten zoals dit binnen de gehele EU van toepassing is.

3 Beschrijving

BEOOGD GEBRUIK

Het apparaat is bedoeld voor het bewaren van vers en bevroren voedsel, het invriezen van vers voedsel en om ijsblokjes te maken.

Gebruik het apparaat niet voor andere doeleinden dan beschreven in dit document.

INBOUW KOEL-VRIESCOMBINATIE

(Figuur 1)

A.	Koelcompartiment	3	Groentelade
1	Glazen draagplateau	4	Deurrek
2	Glazen afdekplaat	5	Flessenrek
B.	Vriescompartiment	7	Vrieslade
6	Schuiflade		

BEDIENINGSPANEEL

(Figuur 2)

A	Binnenverlichting	C	Thermostaatknop
B	Supervriesschakelaar		

Onderdeel	Functie
Binnenverlichting	Het licht gaat automatisch aan als u de deur opent.
Supervriesschakelaar	<ul style="list-style-type: none"> • Supervriezen activeren. • De winterinstelling activeren.
Thermostaatknop	<ul style="list-style-type: none"> • Het apparaat starten en stoppen. • De temperatuur instellen.

4 Installatie

UITPAKKEN

1. Verwijder de verpakking.



Voorzichtig:

Houd de verpakkingsmaterialen buiten het bereik van kinderen.

2. Controleer het apparaat op schade.
3. Controleer of de spanning gelijk is aan de spanning op het typeplaatje.

VOORBEREIDING VOOR INSTALLATIE

- Laat het apparaat minimaal 3 uur staan voordat u de stekker in het stopcontact steekt. Anders kan de compressor beschadigd raken.
- Reinig voor gebruik het apparaat, vooral de binnenzijde. Zie paragraaf *Het apparaat reinigen*
- Volg de installatie-instructies bij het installeren van het apparaat.

HET APPARAAT AANSLUITEN



Opmerking:

De stekker moet na installatie bereikbaar zijn.

1. Controleer of de spanning in uw huis overeenkomt met de spanning van het apparaat.
2. Gebruik het bijgeleverde netsnoer om het apparaat op het stopcontact aan te sluiten.

5 Bediening

HET APPARAAT STARTEN

1. Controleer of de stekker van het apparaat in het stopcontact is gestoken.
2. Draai de thermostaatknop naar stand 1, 2, 3, 4 of 5 om het apparaat te starten.

THERMOSTAAT INSTELLEN

De thermostaat regelt automatisch de temperatuur binnen in de koel- en vriescompartimenten. Door de thermostaatknop van stand 1 naar stand 5 te draaien, kunnen lagere temperaturen worden verkregen.



Opmerking:

Als u de thermostaatknop voorbij stand 1 naar "•" draait, wordt het apparaat uitgeschakeld.

Thermostaatinstellingen:

- 1 - 2: voedsel voor een korte tijd bewaren
 - 3 - 4: voedsel voor een lange tijd bewaren
 - 5: hoogste koelstand. Het apparaat zal langer werken om lagere temperaturen te bereiken. Wijzig indien nodig de temperatuurinstelling.
1. Zet de thermostaat (C) op stand 3.
Het apparaat koelt constant tot de ingestelde temperatuur wordt bereikt.
 2. Plaats niets in het apparaat voordat de ingestelde temperatuur is bereikt. Dit duurt meestal 2 tot 3 uur.
 3. Wijzig indien nodig de temperatuurinstelling en plaats voedsel in het apparaat.

Supervriezen

Schakel voor het maximumvriesvermogen de schakelaar in op het moment dat u voedsel in het apparaat plaatst. Na het plaatsen van vers voedsel in de vriezer is 24 uur met de supervriesschakelaar ingeschakeld doorgaans voldoende.

1. Zet de schakelaar (A) op stand 1.

Schakel om energie te sparen de schakelaar 24 uur nadat u vers voedsel in het apparaat heeft geplaatst uit.

Winterinstelling

Gebruik als de omgevingstemperatuur lager is dan 16°C de supervriesschakelaar als winterschakelaar. Dit houdt het koelcompartiment boven de 0°C terwijl het vriescompartiment kouder is dan -18°C in omgevingen met een lage temperatuur.

1. Zet de schakelaar (A) op stand 1.

Draai om energie te sparen de schakelaar uit als deze niet langer nodig is.

VOCHTIGHEIDSREGELSYSTEEM

Het vochtigheidsregelsysteem is bedoeld voor het bewaren van vers fruit en groenten en het is ingebouwd in het glazen draagplateau boven de groentelade. De vochtigheidsregeling laat lucht toe in de groentelade en helpt zo bij het regelen van de vochtigheidsgraad. Dit verlengt de levensduur van het hierin opgeslagen voedsel.



Opmerking:

Open de schuif als condensatie op het glazen draagplateau verschijnt.

1. Beweeg de schuif (A) naar rechts: de ventilatieopeningen zijn open.
2. Beweeg de schuifknop (A) naar links: de ventilatieopeningen zijn gesloten.

(Figuur 3)

ACCESSOIRES

1. Vul de ijsvorm met water en plaats deze in het vriescompartiment.
2. U kunt als het water volledig is bevroren de vorm draaien zoals weergegeven om de ijsblokjes uit de vorm te halen.

(Figuur 4)

VOEDSEL BEWAREN



Opmerking:

- De temperatuur van de omgevingslucht, hoe vaak de deur wordt geopend en de plaats van het apparaat kunnen de interne temperatuur beïnvloeden. Bij het instellen van de thermostaat moet met deze factoren rekening worden gehouden.
- Een vertragingfunctie van 5 minuten wordt toegepast om bij het kort verwijderen van de stekker uit het stopcontact of in geval van een stroomstoring schade aan de compressor van het apparaat te voorkomen. Het apparaat zal na 5 minuten weer normaal gaan werken.

Koelcompartiment

- Bewaar om de vochtigheid te verlagen en ijsvorming te voorkomen vloeistoffen altijd in afgesloten bakken in de koelkast.
- Bereide gerechten moeten afgedekt blijven als zij in de koelkast worden bewaard. Plaats geen warme voedingsmiddelen in het apparaat. Plaats deze pas als ze zijn afgekoeld, anders stijgt de temperatuur/vochtigheid in de koelkast, waardoor de efficiëntie van het apparaat afneemt.
- Plaats geen producten direct tegen de achterwand van het apparaat, want hierdoor zal ijsvorming optreden en de verpakking tegen de achterwand plakken. Open de deur niet vaak.
- Wij raden u aan vlees en schone vis los in de verpakking gewikkeld op het glazen draagplateau net boven de groentelade waar de lucht koeler is te bewaren, omdat dit de beste bewaaromstandigheden biedt.
- Bewaar los fruit en groenten in de groentelade.
- Plaats geen natte groenten in de koelkast.

- De bewaartijd voor alle voedselproducten hangt af van de beginkwaliteit van het voedsel en een ononderbroken koelcyclus voordat ze in het apparaat werden opgeborgen.
- Van vlees lekkende vloeistoffen verontreinigen andere producten in het apparaat. Verpak vleesproducten en ruim eventuele op de draagplateaus gelekte vloeistoffen op.
- Plaats geen hete voedingsmiddelen direct in het apparaat, maar laat ze buiten het apparaat afkoelen. Heet voedsel verhoogt de temperatuur van het apparaat en kan tot voedselvergiftiging en onnodige voedselverspilling leiden.
- Om kruisbesmetting te voorkomen, worden vleesproducten en fruit/groeten niet samen bewaard.
- Plaats voedsel in gesloten bakken of afgedekt om vocht en vieze luchtjes te voorkomen.
- Bewaar in verband met explosiegevaar nooit vluchtige, brandbare of explosieve vloeistoffen, zoals alcohol, aceton of benzine, in het apparaat.

Vriescompartiment

- Bevries niet te grote hoeveelheden voedsel tegelijk; hoe sneller het voedsel is bevroren, des te langer behoudt het zijn kwaliteit.
- Bevries voedsel in vloeibare vorm in kunststof bakken en ander voedsel in plastic folie of zakken. Voor het invriezen van vers voedsel: verpak vers voedsel en dicht het goed af. Dit houdt in dat de verpakking luchtdicht moet zijn en niet mag lekken. Speciale diepvrieszakken, aluminiumfolie, polyethen zakken en kunststof bakken zijn ideaal.
- Bewaar vers voedsel niet naast bevroren voedsel, omdat hierdoor het bevroren voedsel kan ontdooien.
- Eet bevroren voedsel binnen een korte tijd na het ontdooien.
- Vries eenmaal ontdooid voedsel niet opnieuw in. Dit kan gevaarlijk zijn voor de gezondheid en tot problemen zoals voedselvergiftiging leiden.
- Volg bij het opbergen van bevroren voedsel altijd de instructies van de fabrikant op de verpakking van het voedsel. Als geen informatie wordt gegeven, mag voedsel niet langer dan 3 maanden vanaf de aankoopdatum worden bewaard.
- Controleer bij het kopen van bevroren voedsel dat dit onder de juiste omstandigheden is bewaard en dat de verpakking niet is beschadigd.
- Vervoer bevroren voedsel in hiervoor beschikte bakken en plaats het zo snel mogelijk in de vriezer.
- Koop geen bevroren voedsel als de verpakking tekenen van vocht en abnormaal bol staan vertoont. De kans is groot dat dit voedsel bij een ongeschikte temperatuur is bewaard en dat de inhoud is verslechterd.
- De houdbaarheid van bevroren voedsel is afhankelijk van de temperatuur van de ruimte, de thermostaatinstelling, hoe vaak de deur wordt geopend, het soort voedsel en de tijd die nodig is om het product van de winkel naar uw huis te vervoeren. Volg altijd de op de verpakking afgedrukte instructies en overschrijd nooit de aangegeven maximumhoudbaarheidsdatum.
- Bewaar geen glazen flessen of bakken met vloeistoffen in de vriezer. Door het vriezen kan het glas breken. Sterk koolzuurhoudende dranken kunnen zelfs exploderen. Bewaar nooit limonade, bier, wijn, champagne, enz. in de vriezer.
- In geval van een stroomstoring of een andere storing zal het vriescompartiment een temperatuur in stand houden die laag genoeg is om voedsel te bewaren. Open echter niet de deur om de temperatuurstijging in het apparaat te vertragen.

6 Reiniging en onderhoud

HET APPARAAT REINIGEN



Waarschuwing:

- **Kans op een elektrische schok**
- Controleer voordat u het apparaat gaat reinigen of het is uitgeschakeld en de stekker uit het stopcontact is gehaald.



Voorzichtig:

Spoel het apparaat niet af door water over het apparaat te gieten.

**Voorzichtig:**

Gebruik geen schurende producten, reinigingsmiddelen of zepen bij het reinigen van het apparaat.

- Reinig het apparaat regelmatig.
 - Zorg dat geen water de behuizing van de lamp en andere elektrische onderdelen binnendringt.
 - Gebruik warm water en een neutraal reinigingsmiddel, zoals zuiveringszout, om vieze luchtjes te voorkomen.
 - Aanbevolen wordt om moeilijk te reinigen plaatsen in het apparaat, zoals smalle openingen of hoeken, regelmatig met een zachte doek, zachte borstel, enz. af te nemen. Gebruik indien nodig enige hulpmiddelen, zoals een tandenstoker, om te voorkomen dat verontreiniging zich op deze plaatsen verzamelt.
 - Reinig de buitenzijde van het apparaat en de deurpakking met milde zeep en water. Gebruik hiervoor een zachte, vochtige doek.
 - Reinig de achterzijde van het apparaat en de vloer minimaal tweemaal per jaar. Gebruik een zachte doek of een stofzuiger om stof te verwijderen. Dit helpt om de productiviteit in stand te houden en energiekosten te besparen.
1. Verwijder het voedsel.
 2. Verwijder de draagplateaus, laden en deurvakken.
 3. Reinig de binnenzijde van het apparaat met warm water en een neutraal reinigingsmiddel, zoals zuiveringszout.
 4. Spoel de binnenzijde af met schoon water en laat voordat u het apparaat weer inschakelt de deur 1 of 2 uur openstaan, zodat het apparaat aan de lucht kan drogen.
 5. Reinig de accessoires. Gebruik hiervoor warm water en een mild reinigingsmiddel. Droog de accessoires na het reinigen.

**Opmerking:**

- Reinig de accessoires aan de binnenzijde niet in de vaatwasser.
- Gebruik geen harde borstels, staalsponsjes, schuurmiddelen, zoals tandpasta, organische oplosmiddelen (zoals alcohol, aceton, oliën, enz.), kokend water, zure of basische middelen om het apparaat te reinigen. Deze kunnen het oppervlak en de binnenzijde beschadigen. Kokend water en benzeen kunnen kunststof onderdelen vervormen of beschadigen.

HET KOELCOMPARTIMENT ONTDOOIEN

Het ontdooien van het koelcompartiment gebeurt volledig automatisch. Waterdruppels aan de achterwand van het compartiment geven aan dat de periodieke automatische ontdooicyclus wordt uitgevoerd. Het dooiwater wordt automatisch naar een afvoeropening en in een bak gevoerd, waar het verdampt.

1. Reinig de afvoeropening regelmatig met de ontdooiafvoerstekker.

(Figuur 5)

Dit voorkomt dat water zich aan de onderzijde van de koelkast verzamelt in plaats van naar buiten te stromen.

2. U kunt de afvoeropening ook reinigen door een half glas water hierdoor te gieten.

HET VRIESCOMPARTIMENT ONTDOOIEN

Ontdooi het vriescompartiment als de ijslaag 3 tot 5 mm dik is.

**Voorzichtig:**

Verwijder het ijs nooit met scherpe objecten, ontdooisprays, een föhn, een verwarmers of dergelijke zaken. Dit kan tot onveilige situaties leiden en het apparaat onherstelbaar beschadigen.

1. Schakel het apparaat uit en haal de stekker uit het stopcontact.
2. Verwijder de inhoud van de vriezer en bewaar deze in dekens of kranten gewikkeld op een koele plaats.
3. Plaats één of meer kommen met heet water in het vriescompartiment om het ontdooiproces te versnellen. Gebruik hiervoor geen scherpe objecten. U kunt wel een kunststof schraper gebruiken.
4. Reinig het vriescompartiment met warm water en een neutraal reinigingsmiddel, zoals zuiveringszout, en droog het compartiment grondig.

5. Reinig de verwijderbare onderdelen op dezelfde manier en zet ze weer op hun plaats.
6. Sluit het apparaat weer op de netvoeding aan en laat het 2 tot 3 uur op de maximuminstelling staan voordat u het voedsel weer in de vriezer terugplaatst.

Controleer de inhoud voordat u deze weer in de vriezer plaatst. Eet eventueel ontdooide pakketten binnen 24 uur of bereid ze voordat u ze opnieuw invriest.

DE LAMP VERVANGEN



Opmerking:

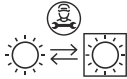

Dit apparaat is uitgerust met ledverlichting. Deze gaat lang mee. Laat een eventueel defect geraakte ledlamp door een hiervoor gekwalificeerde persoon vervangen om eventueel gevaar te voorkomen. Neem contact op met de Inventum-servicedienst.

7 Probleemoplossing

ALGEMENE PROCEDURE VOOR PROBLEEMOPLOSSING

1. Probeer aan de hand van de tabel voor het oplossen van problemen een oplossing voor het probleem te vinden.
2. Neem als u geen oplossing voor het probleem kunt vinden contact op met de Inventum-servicedienst.

PROBLEEMOPLOSSINGSTABEL

Probleem	Mogelijke oorzaak	Mogelijke oplossing
Het apparaat werkt niet.	De stekker is niet aangesloten.	Sluit de stekker aan.
	Er is geen netvoeding aanwezig.	<ul style="list-style-type: none"> • Controleer of de stekker juist op het stopcontact is aangesloten. • Zorg dat de netvoeding is ingeschakeld.
	Er is een probleem met de zekering.	Controleer de meterkast.
De temperatuur in het apparaat is te hoog of te laag.	De thermostaat is niet correct ingesteld.	Zet de thermostaat op een lagere of hogere stand.
Het apparaat werkt slecht.	De deur is niet goed gesloten.	Controleer de deur en sluit deze goed.
	Er is te veel voedsel in het apparaat aanwezig.	Laad het apparaat niet te vol. De koele lucht moet kunnen circuleren.
	Er is onvoldoende ruimte bij de achterwand en de zijwanden.	Zorg tijdens de installatie voor voldoende ruimte rondom het apparaat voor ventilatie.
Water stroomt uit het apparaat.	De afvoeropening is verstopt.	Reinig de afvoeropening. Zie paragraaf Het koelcompartiment ontdooien .
De ledlamp werkt niet.	De stekker is niet aangesloten.	Sluit de stekker aan.

Probleem	Mogelijke oorzaak	Mogelijke oplossing
	De ledlamp is defect.	Neem contact op met de servicedienst.
Het apparaat maakt veel geluid tijdens bedrijf.	Normale geluiden zijn: <ul style="list-style-type: none"> • krakend geluid - door uitzetting van het apparaat bij het opwarmen of afkoelen. • motorgeluid - geeft aan dat de compressor normaal werkt. • borrelend en klaterend geluid - wordt veroorzaakt door het stromen van het koelmiddel door de buizen van het systeem. 	

8 Algemene service- en garantievoorwaarden

Hoe belangrijk service is, hoeven we je niet te vertellen. We ontwikkelen onze producten zodat je er jarenlang onbezorgd plezier van kan hebben. Ontstaat er toch een probleem, dan vinden we dat je direct een oplossing mag verwachten. Daarom bieden we je op onze producten een omruilservice, bovenop de rechten en vorderingen die je op grond van de wet toekomen. Door een product of onderdeel om te ruilen, besparen we je tijd, moeite en kosten.

2 jaar volledige fabrieksgarantie

1. Op alle producten van Inventum krijg je als consument standaard 2 jaar volledige fabrieksgarantie. Binnen deze periode wordt een defect product of onderdeel altijd gratis omgeruild voor een nieuw exemplaar. Om aanspraak te maken op de 2 jaar volledige fabrieksgarantie, kun je teruggaan naar de winkel waar je het product hebt gekocht of contact opnemen met de consumentenservice van Inventum via het contactformulier op <https://www.inventum.eu/service-aanvraag/>.
2. De garantieperiode van 2 jaar begint te lopen op de datum van aankoop van het product.
3. Voor het recht op garantie dien je een kopie van het originele aankoopbewijs te kunnen overleggen.
4. De garantie geldt uitsluitend bij normaal huishoudelijk gebruik van de Inventum producten binnen Nederland.

5 jaar Inventum garantie

1. Op de meeste groot huishoudelijke apparatuur en een selectie klein huishoudelijke producten biedt Inventum de 5 jaar Inventum garantie. Deze 5 jaar Inventum garantie bestaat uit de 2 jaar volledige fabrieksgarantie en daarna 3 jaar aanvullende garantie. Het enige dat je hoeft te doen voor het recht op 3 jaar aanvullende garantie is het product te registreren binnen 45 dagen na aankoop. In de volgende paragraaf lees je meer over het registreren van het product.
2. Voor de 5 jaar Inventum garantie geldt dat een defect product of onderdeel gedurende de eerste 2 jaar altijd gratis wordt omgeruild voor een nieuw exemplaar. Gedurende het 3e tot en met het 5e jaar betaal je alleen de omruilkosten. De actuele omruilkosten kun je terugvinden op <https://www.inventum.eu/omruilkosten/>.
3. Om aanspraak te maken op de 5 jaar Inventum garantie kun je teruggaan naar de winkel waar je het product hebt gekocht of contact opnemen met de consumentenservice van Inventum via het contactformulier op <https://www.inventum.eu/service-aanvraag/>.
4. De garantieperiode van 5 jaar begint te lopen op de datum van aankoop van het product.
5. Voor het recht op garantie dien je een kopie van het originele aankoopbewijs te kunnen overleggen.
6. De garantie geldt uitsluitend bij normaal huishoudelijk gebruik van de Inventum producten binnen Nederland.

Productregistratie

1. De 3 jaar aanvullende garantie is eenvoudig en kosteloos te regelen door het product binnen 45 dagen na aankoop te registreren via de website <https://www.inventum.eu/garantie-registratie/>. Wanneer je het product niet binnen 45 dagen na aankoop hebt geregistreerd, heb je nog tot 2 jaar na aankoop de tijd om dit te regelen. Er zijn dan wel kosten aan deze registratie verbonden. De eenmalige registratiekosten bedragen € 89,- voor elk afzonderlijk product. Registreren is alleen mogelijk voor producten waar de 5 jaar Inventum garantie op van toepassing is. Of het product in aanmerking komt voor de 5 jaar Inventum garantie vind je in de gebruiksaanwijzing van het product en bij de informatie over het product op de website van Inventum.
2. De garantieperiode begint steeds te lopen vanaf de datum van aankoop van het product. Ook wanneer het product pas later voor aanvullende garantie wordt geregistreerd, wordt de garantieperiode vanaf de originele aankoopdatum berekend.

3. De 3 jaar aanvullende garantie kun je alleen aanvragen als je beschikt over een kopie van het originele aankoopbewijs en het Inventum 5 jaar garantiecertificaat.

Groot huishoudelijke apparatuur

1. Storingen of defecten aan groot huishoudelijke apparatuur (vrijstaand- en inbouw witgoed) kunnen worden gemeld via het contactformulier op '<https://www.inventum.eu/service-aanvraag>', telefonisch bij de consumentenservice van Inventum of via de winkel waar je de apparatuur hebt gekocht. Het telefoonnummer van de consumentenservice vind je op '<https://www.inventum.eu>'.
2. Bij gemelde storingen of defecten aan groot huishoudelijke apparatuur heeft Inventum de mogelijkheid om ter plaatse bij de consument in Nederland een witgoedmonteur het defecte apparaat te laten onderzoeken en vervolgens een reparatie uit te laten voeren. De consumentenservice van Inventum kan ook besluiten dat het apparaat wordt omgeruild.
3. Als je een storing of defect aan groot huishoudelijke apparatuur meldt in de eerste 2 jaar vanaf de datum van aankoop, brengt Inventum geen kosten in rekening voor omruilen, voorrijden, onderdelen, materiaalgebruik en arbeidsloon.
4. Als je het product op de hiervoor beschreven wijze hebt geregistreerd op '<https://www.inventum.eu/garantie-registratie>' en je vervolgens een storing aan groot huishoudelijke apparatuur meldt in het 3e t/m 5e jaar vanaf de datum van aankoop, dan is de 5 jaar Inventum garantie van toepassing en wordt het apparaat kosteloos gerepareerd of omgeruild. Je bent dan bij reparatie of omruiling van het apparaat alleen omruilkosten verschuldigd. De actuele omruilkosten kun je terugvinden op '<https://www.inventum.eu/omruilkosten>'. Indien je het product niet hebt geregistreerd, dan is de 3 jaar aanvullende garantie niet van toepassing.
5. Bij een melding van een storing of defect zal een monteur binnen 1 werkdag contact opnemen voor het maken van een bezoekafspraak. Bij melding in het weekend of op feestdagen is dit de eerstvolgende werkdag.
6. Indien je een storing of defect meldt via het contactformulier op '<https://www.inventum.eu/service-aanvraag>', word je via mobiele berichten en e-mail op de hoogte gehouden van de voortgang.
7. De garantieperiode begint te lopen op de datum van aankoop van het product.
8. Voor het recht op garantie dien je een kopie van het originele aankoopbewijs en het Inventum 5 jaar garantiecertificaat te kunnen overleggen.
9. De garantie geldt uitsluitend bij normaal huishoudelijk gebruik van de Inventum producten binnen Nederland.

Storingen of defecten buiten de garantieperiode

1. In geval van storingen of defecten aan klein huishoudelijke apparatuur of groot huishoudelijke apparatuur buiten de garantieperiode, kan hiervan melding worden gemaakt bij de consumentenservice via het contactformulier op '<https://www.inventum.eu/service-aanvraag>' of door te bellen met de consumentenservice.
2. De consumentenservice kan je vragen het product voor onderzoek of reparatie op te sturen. De kosten van verzending zijn voor jouw rekening.
3. Aan het onderzoek naar de mogelijkheid tot repareren zijn kosten verbonden. Je moet hier vooraf toestemming voor geven.
4. Bij groot huishoudelijke apparatuur kan Inventum op jouw verzoek een witgoedmonteur sturen. De voorrijkosten, onderdeel- en materiaalkosten en arbeidsloon worden dan aan je in rekening gebracht.
5. In geval van opdracht tot reparatie moeten de reparatiekosten vooraf worden voldaan. Bij reparatie door een witgoedmonteur, dienen de kosten van de reparatie ter plaatse bij de monteur, bij voorkeur via pinbetaling, te worden afgerekend.

Uitgesloten van garantie

1. De hiervoor genoemde garanties gelden niet in geval van:
 - normale slijtage;
 - onoordeelkundig of oneigenlijk gebruik;
 - onvoldoende onderhoud;
 - het niet in acht nemen van de bedienings- en onderhoudsinstructies;
 - ondeskundige montage of reparatie door derden of door de consument zelf;
 - door de consument toegepaste niet originele onderdelen;
 - zakelijk of bedrijfsmatig gebruik;
 - het serienummer en/of rating-label is verwijderd.
2. Tevens geldt de garantie niet voor normale verbruiksartikelen, zoals:
 - kneedhaken, bakblikken, (koolstof)filters, etc.;

- batterijen, lampjes, koolstoffilters, vetfilters, etc.;
 - externe verbindingkabels;
 - glazen accessoires en glazen onderdelen zoals ovendeuren;
 - en soortgelijke zaken.
3. Buiten de garantie vallen transportschades, voor zover deze niet door Inventum zijn veroorzaakt. Controleer daarom je nieuwe apparatuur voordat je deze in gebruik neemt. Als je beschadigingen aantreft, dien je deze binnen 5 werkdagen na aankoop te melden bij de winkel waar je het product hebt gekocht, of bij de consumentenservice van Inventum via het contactformulier op '<https://www.inventum.eu/service-aanvraag>'. Indien transportschades niet binnen deze termijn worden gemeld, aanvaardt Inventum geen enkele aansprakelijkheid ter zake.
 4. Van garantie en/of vervanging zijn uitgesloten: defecten aan, verlies en beschadiging aan het apparaat als gevolg van een gebeurtenis die gewoonlijk verzekerd is onder de inboedelverzekering.

Van belang om te weten

1. Vervanging of herstel van een defect product of een onderdeel daarvan leidt niet tot verlenging van de oorspronkelijke garantietermijn.
2. Vervangen onderdelen, verpakkingsmateriaal en omgewisselde apparaten worden meegenomen door de witgoedmonteur en worden eigendom van Inventum.
3. Indien een klacht ongegrond is, komen alle kosten die daardoor zijn ontstaan voor rekening van de consument.
4. Na verloop van de garantietermijn worden alle kosten voor herstel of vervanging, inclusief administratie-, verzend- en voorrijkosten aan de consument in rekening gebracht.
5. Inventum is niet aansprakelijk voor schade die is ontstaan als gevolg van onjuiste inbouwsituaties.
6. Inventum is niet aansprakelijk voor schade veroorzaakt door van buiten het apparaat ontstane oorzaken, tenzij deze aansprakelijkheid voortvloeit uit dwingendrechtelijke bepalingen.
7. Op deze garantie- en servicevoorwaarden is Nederlands recht van toepassing. Geschillen zullen uitsluitend worden berecht door de bevoegde Nederlandse rechter.

Contents







1	Introduction.....	23
2	Safety.....	23
3	Description.....	31
4	Installation.....	31
5	Operation.....	32
6	Cleaning and maintenance.....	34
7	Troubleshooting.....	35
8	General terms and conditions of service and warranty.....	36

1 Introduction

HOW TO USE THIS DOCUMENT

1. Read this document completely. Make sure that you know and understand all the instructions.
2. Obey the safety instructions to prevent injury and/or damage to the appliance and its surroundings.
3. Do the procedures completely and in the given sequence.
4. Keep this document in a safe area for future use. This document is a part of the appliance.

SYMBOLS USED IN THIS DOCUMENT

Safety symbol	Function	Description
	Warning	"Warning" means that injury or death is possible if you do not obey the instructions.
	Caution	"Caution" means that damage to the appliance is possible if you do not obey the instructions.
	Note	"Note" is used to give additional information.
	Risk of electric shock	There is a risk of electric shock.
	Risk of fire	There is a risk of fire or flammable objects.
	Light source	The light source shall be replaced by a professional.

2 Safety



GENERAL SAFETY INSTRUCTIONS

- Fully read the instruction manual prior to using the appliance.

- Carefully store the instruction manual for future reference or subsequent owners.
- Only use this appliance for the purpose described in the instruction manual. This appliance is intended as a built-in device.
- Do not allow children to play or hide inside the appliance - there is a risk of becoming trapped and suffocating.
- Keep the appliance out of reach of children. Children do not see the dangers when handling electrical appliances. Therefore, never allow children to work with electrical appliances without supervision. Keep the appliance and supply cord out of reach of children younger than 8 years of age.
- The manufacturer is not responsible for damage which is caused by improper use or incorrect operation.
-  **Warning:**
Danger of suffocation! Packaging material is dangerous to children. Keep the packaging material out of the reach of children.
- This appliance may be used by children over the age of 8 years old and by persons with reduced physical, sensory or mental capacity or by persons with a lack of experience or knowledge if they are supervised by someone who is responsible for their safety, or have been instructed in how to use the appliance safely and have understood the risks involved in not using it properly.
- Children aged from 3 to 8 years are allowed to load and unload refrigerating appliances.
- Children must not play with the appliance.
- Cleaning and user maintenance must not be performed by children unless they are supervised.
- This appliance is intended to be used in household and similar applications, such as:



- Staff kitchen areas in shops, offices and other working environments;
- Farm houses and by clients in hotels, motels and other residential environments;
- Bed and breakfast type environments;
- Catering and similar non-retail applications.
- If the safety instructions and warnings are not observed, the manufacturer cannot be held liable for any resulting damage.
- Damage as a result of incorrect connection, incorrect installation or incorrect use does not fall under the warranty.

REFRIGERANT

-  **Caution:**
 - Risk of fire
-  The refrigerant isobutene R600a is contained within the refrigerant circuit of the appliance, a natural gas with a high level of environmental compatibility, which is nevertheless flammable. During transportation and installation of the appliance, ensure that none of the components of the refrigerant circuit becomes damaged. **WARNING:** Refrigerators contain refrigerant and gases in the insulation. Refrigerant and gases must be disposed of professionally as they may cause eye injuries or ignition. Ensure that tubing of the refrigerant circuit is not damaged prior to disposal. If the refrigerant circuit should be damaged, avoid open flames and sources of ignition and thoroughly ventilate the room in which the appliance is situated. It is dangerous to alter the specifications or modify this product in any way. Any damage to the power supply cord may cause a short-circuit, fire, and/or electric shock.

SAFETY INSTRUCTIONS FOR INSTALLATION

- The appliance must be handled and installed by two or more persons.
- Wear safety gloves to unpack and install the appliance.
- Only connect the appliance to alternate current, to an earthed mains socket. Make sure that the voltage in your home corresponds with the voltage printed on the type plate of the appliance.
- After unpacking the appliance, make sure that it has not been damaged during transport. If this is the case, do not install the appliance before consulting the dealer of our service department.
- The appliance may only be fitted by a certified installer.
- The electrical connection must meet national and local regulations.
- The connection point, mains socket and mains plug must always be accessible.
- The appliance must always be earthed.
- Do not operate the appliance with an external timer or a separate remote control system.
- Do not locate multiple portable socket-outlets or portable power supplies at the rear of the appliance.
-  **Warning:**
 - Risk of electric shock
 - Make sure that the power supply cord does not get damaged during installation or is running along sharp edges.
- Be careful not to damage the floor when you move the appliance.
- When moving the appliance, do not lift it or pull it by the door(s).
- Make sure the appliance is not positioned near a heat source.

- Do not place heat generating appliances such as (microwave) ovens above the appliance.
- Make sure that there is sufficient ventilation, leave a space of at least 4 cm at the back of the appliance.
-  **Caution:** Do not damage the refrigerant circuit pipes of the appliance.
-  **Caution:** Keep ventilation openings, in the appliance enclosure or in the built-in structure, clear of obstruction.
- Install the appliance on a firm and stable surface.
- Install the appliance in a dry and well ventilated area. The appliance is intended for operation in environments where ambient temperatures fall within the following ranges, depending on the appliance. The appliance may not work properly if it is left for a long time at a temperature outside the specified range.

Climate class	Ambient temperature
SN	From 10°C to 32°C
N	From 16°C to 32°C
ST	From 18°C to 38°C
T	From 18°C to 43°C



SAFETY INSTRUCTIONS FOR OPERATION

- Only use the refrigerator compartment for storing fresh food and the freezer compartment only for storing frozen food, freezing fresh food and making ice cubes.
- Do not use the appliance outdoors.
- Wait at least three hours before switching the appliance on, to ensure the refrigerant circuit is fully efficient.
-  **Warning:**
 - **Risk of fire**
 - Do not store explosive substances such as aerosol cans or other flammable materials in or near your appliance.

- Do not store glass bottles or containers with liquids in the freezer compartment, since they may break.
- Do not eat ice cubes or ice lollies immediately after taking them out of the freezer, since they may cause frost burns.
- Do not re-freeze frozen goods after they have thawed out. This may cause health issues like food poisoning.

SAFETY INSTRUCTIONS FOR CLEANING AND MAINTENANCE

- Always disconnect the appliance from the mains supply before carrying out any work or maintenance on it.
- Do not use a high-pressure cleaner or steam cleaner to clean the appliance.
-  **Caution:** Do not use mechanical devices or other means to accelerate the defrosting process, other than those recommended by the manufacturer.
- Do not use abrasive or harsh cleaners such as window sprays, scouring cleaners, flammable fluids, cleaning waxes, concentrated detergents, bleaches or cleansers containing petroleum products on plastic parts, interior and door lines or gaskets. Do not use paper towels, scouring pads or other harsh cleaning tools.

- 
Warning:
 - Risk of electric shock**
 - Always carry out regular checks of the appliance and the power supply cord to ensure no damage is evident. Should there be any signs that the appliance or power supply cord is damaged in the slightest degree, contact the customer service department. If the power supply cord is damaged, it must only be replaced by the manufacturer, its service organization agent or similarly qualified persons, in order to prevent hazardous situations. For your own safety, only use the accessories and spare parts from the manufacturer which are suitable for the appliance.
- 
Warning:
 - The light source shall be replaced by a professional
 - Energy efficiency class: G

INFORMATION ABOUT HOW TO AVOID FOOD CONTAMINATION

To avoid contamination of food, please respect the following instructions:

- Opening the door for long periods can cause significant increase of the temperature in the compartments of the appliance.
- Clean regularly surfaces that come in contact with food and accessible drainage systems.
- Store raw meat and fish in suitable containers in the refrigerator, so that it is not in contact with or drip onto other food.
- Two-star frozen-food compartments are suitable for storing pre-frozen food, storing or making ice cream and making ice cubes.
- One-, two- and three-star compartments are not suitable for the freezing of fresh food.

Order	Compartments TYPE	Target storage temp. [°C]	Appropriate food
1	Fridge	+2 ~ +8	Eggs, cooked food, packaged food, fruits and vegetables, dairy products, cakes, drinks and other foods are not suitable for freezing.
2	(***)*-Freezer	≤ -18	Seafood (fish, shrimp, shellfish), freshwater aquatic products and meat products (recommended for 3 months, the longer the storage time, the worst the taste and nutrition), suitable for frozen fresh food.
3	***-Freezer	≤ -18	Seafood (fish, shrimp, shellfish), freshwater aquatic products and meat products (recommended for 3 months, the longer the storage time, the worst the taste and nutrition), suitable for frozen fresh food.
4	**-Freezer	≤ -12	Seafood (fish, shrimp, shellfish), freshwater aquatic products and meat products (recommended for 3 months, the longer the storage time, the worst the taste and nutrition), suitable for frozen fresh food.

Order	Compartments TYPE	Target storage temp. [°C]	Appropriate food
5	*-Freezer	≤ -6	Seafood (fish, shrimp, shellfish), freshwater aquatic products and meat products (recommended for 3 months, the longer the storage time, the worst the taste and nutrition), suitable for frozen fresh food.
6	0-star	-6 ~ 0	Fresh pork, beef, fish, chicken, some packaged processed foods, etc. (recommended to eat within the same day, preferably no more than 3 days). Partially encapsulated processed foods (non-freezable foods).
7	Chill	-3 ~ +3	Fresh/ frozen pork, beef, chicken, freshwater aquatic products, etc. (7 days below 0°C and above 0°C is recommended for consumption within that day, preferably no more than 2 days). Seafood (less than 0 for 15 days, it is not recommended to store above 0°C).
8	Fresh food	0 ~ +4	Fresh pork, beef, fish, chicken, cooked food, etc. (recommended to eat within the same day, preferably no more than 3 days).
9	Wine	+5 ~ +20	Red wine, white wine, sparkling wine, etc.



Note:

Please store different foods according to the compartments or target storage temperature of your purchased products.

- If the refrigerating appliance is left empty for long periods, switch off. Defrost, clean and dry it and leave the door open to prevent mould developing within the appliance.

Water dispenser cleaning (special for water dispenser products):

- Clean water tanks if they have not been used for 48 h; flush the water system connected to a water supply if water has not been drawn for 5 days.

WARNING

Food needs to be packed in bags and liquids in bottles or capped containers before putting into the refrigerator to avoid the problem that the inside of the appliance is not easy to clean.

ENVIRONMENTAL PROTECTION

The appliance is energy-efficient. Save even more energy when using the appliance with the following tips, and how to dispose of your appliance in an environmentally-friendly way.

Saving energy

- A high ambient temperature will have a negative effect on the energy consumption. Direct sunlight and other heat sources near the appliance also have a negative effect.
- Keep ventilation holes free. Covered and dirty holes cause a high energy consumption. Ensure sufficient space around the refrigerator, so that a proper ventilation and air flow around the appliance is possible.
- Do not open the doors of the appliance more often than necessary and leave the doors open as briefly as possible.
- The distance between the shelves and the rear wall ensures a free air circulation. Do not place food against the rear wall.
- Set the thermostat to a lower setting if circumstances allow.
- Allow cooked food that you want to store in the appliance to cool down to room temperature before placing it in the appliance.
- A door rubber that does not close properly could increase the energy consumption. Therefore, have it replaced by a qualified person in time.
- If the instructions are not observed, this could lead to a higher energy consumption.

Environmentally-friendly disposal



Note:

- Recycling - WEEE
- Dispose of packaging in an environmentally-friendly manner.
- This appliance is labelled in accordance with European Directive 2012/19/EU concerning used electrical and electronic appliances (waste electrical and electronic equipment - WEEE). The guideline determines the framework for the return and recycling of used appliances as applicable throughout the EU.

3 Description

INTENDED USE

The appliance is intended for storing fresh and frozen food, freezing fresh food and making ice cubes. Do not use the appliance for any other purpose than described in this document.

BUILT-IN REFRIGERATOR FREEZER COMBI

(Figure 1)

A.	Cooler compartment	3	Vegetable drawer
1	Glass shelf	4	Door rack
2	Glass cover	5	Bottle rack
B.	Freezer compartment	7	Freezer drawer
6	Sliding tray		

CONTROL PANEL

(Figure 2)

A	Interior light	C	Thermostat knob
B	Super freeze switch		

Item	Function
Interior light	The light automatically switches on when opening the door.
Super freeze switch	<ul style="list-style-type: none">• To activate super freezing.• To activate the winter setting.
Thermostat knob	<ul style="list-style-type: none">• To start and stop the appliance.• To set the temperature.

4 Installation

UNPACKING

1. Remove the packaging.



Caution:

Keep the packaging materials out of reach of children.

2. Examine the appliance for damage.
3. Make sure that the voltage is the same as on the type plate.

PREPARING FOR INSTALLATION

- Leave the appliance to stand for at least 3 hours before you insert the mains plug into the mains socket. Otherwise, you may damage the compressor.

- Clean the appliance, especially the interior, before use. Refer to section *Cleaning the appliance*
- Follow the installation instructions to install the appliance.

CONNECTING THE APPLIANCE



Note:

The plug must be accessible after installation

1. Make sure that the voltage in your home corresponds with the voltage of the appliance.
2. Use the supplied mains cable to connect the appliance to the mains socket.

5 Operation

STARTING THE APPLIANCE

1. Make sure the appliance is plugged in.
2. Rotate the thermostat knob to setting 1, 2, 3, 4 or 5 to start the appliance.

THERMOSTAT SETTING

The thermostat automatically regulates the temperature inside the cooler and freezer compartments. By rotating the thermostat knob from position 1 to 5, colder temperatures can be obtained.



Note:

Rotating the thermostat knob beyond position 1 to “•” will switch off the appliance.

Thermostat settings:

- 1 - 2: for short-term storage of food
 - 3 - 4: for long-term storage of food
 - 5: maximum cooling position. The appliance will work longer to reach colder temperatures. If required, change the temperature setting.
1. Set the thermostat (C) on setting 3.
The appliance cools continuously until the set temperature is reached.
 2. Do not place anything in the appliance until the set temperature is reached. This usually takes 2 to 3 hours.
 3. If required, change the temperature setting and place food into the appliance.

Super freezing

For maximum freezing capacity, turn on the switch when placing fresh food. After placing fresh food in the freezer, 24 hours with the super freeze switch on is generally sufficient.

1. Set the switch (A) to position 1.

In order to save energy, please turn off the switch after 24 hours from placing the fresh food.

Winter setting

If the ambient temperature is lower than 16°C, the super freeze switch shall be used as winter switch. It keeps the cooler compartment above 0°C while the freezer compartment is below -18°C in low ambients.

1. Set the switch (A) to position 1.

In order to save energy, please turn off the switch when it's no longer necessary.

HUMIDITY CONTROL SYSTEM

The humidity control system is intended for storing fresh fruit and vegetables and is integrated in the glass shelf above the vegetable drawer. The humidity control allows air in the vegetable drawer and helps to regulate the humidity rate. This increases the life of the food inside.



Note:

Open the slider if any condensation is seen on the glass shelf.

1. Move the slider (A) to the right: the ventilation openings are open.
2. Move the slider (A) to the left: the ventilation openings are closed.

(Figure 3)

ACCESSORIES

1. Fill the ice tray with water and place it in the freezer compartment.
2. After the water has completely turned into ice, you can twist the tray as shown to get the ice cubes out of the tray.

(Figure 4)

FOOD STORAGE



Note:

- The ambient air temperature, how often the door is opened and the position of the appliance can affect the internal temperature. These factors must be taken into account when setting the thermostat.
- A 5 minute delaying function is applied to prevent damage to the compressor of the appliance, when the plug is briefly taken out or when a power failure occurs. The appliance will start to operate normally after 5 minutes.

Refrigerator compartment

- To reduce humidity and avoid formation of frost, always store liquids in sealed containers in the refrigerator.
- Cooked dishes must remain covered when they are kept in the refrigerator. Do not place warm foods in the appliance. Place them when they are cool, otherwise the temperature/ humidity inside will increase, reducing the efficiency of the appliance.
- Do not place items in direct contact with the rear wall of the appliance as frost will develop and the packaging will stick to it. Do not open the door frequently.
- We recommend that meat and clean fish are loosely wrapped and stored on the glass shelf just above the vegetable drawer where the air is cooler, as this provides the best storage conditions.
- Store loose fruits and vegetable items in the vegetable drawer.
- Do not put wet vegetables in the refrigerator.
- Storage time for all food products depends on the initial quality of the food and an uninterrupted refrigeration cycle before storing it in the appliance.
- Fluids leaking from meat may contaminate other products in the appliance. You should package meat products and clean any leakages on the shelves.
- Do not put hot food in the appliance immediately, leave it to cool outside. Hot food increases the temperature of the appliance and could cause food poisoning and unnecessary spoiling of the food.
- To prevent cross contamination, meat products and fruit/ vegetables are not stored together.
- Food should be placed in closed containers or covered to prevent moisture and odors.
- Never store volatile, inflammable or explosive fluids such as alcohol, acetone or petrol in the appliance, because of the risk of explosion.

Freezer compartment

- Do not freeze too large an amount of food at one time; the faster the food is frozen, the longer it preserves its qualities.
- Food in liquid form should be frozen in plastic containers, and other food should be frozen in plastic foils or bags. For freezing fresh food: wrap and seal fresh food properly, that is, the packaging should be airtight and shouldn't leak. Special freezer bags, aluminum foil, polythene bags and plastic containers are ideal.

- Do not store fresh food next to frozen food as it can thaw the frozen food.
- Consume thawed frozen food within a short period of time after defrosting.
- Do not refreeze thawed food. It may cause a danger to your health and cause problems such as food poisoning.
- Always follow the manufacturer's instructions on the food packaging when storing frozen food. If no information is provided, food should not be stored for more than 3 months from the purchase date.
- When purchasing frozen food, make sure that it has been stored under appropriate conditions and that the packaging is not damaged.
- Frozen food should be transported in appropriate containers and placed in the freezer as soon as possible.
- Do not purchase frozen food if the packaging shows signs of humidity and abnormal swelling. It is probable that it has been stored at an unsuitable temperature and that the contents have deteriorated.
- The storage life of frozen food depends on the room temperature, the thermostat setting, how often the door is opened, the type of food, and the length of time required to transport the product from the shop to your home. Always follow the instructions printed on the packaging and never exceed the maximum storage life indicated.
- Do not store glass bottles or containers with liquids in the freezer. The freezing may cause the glass to break. Highly carbonated drinks can even explode. Never keep lemonade, beer, wine, champagne, etc. in the freezer.
- In case of a power failure or malfunction, the freezer compartment will maintain a sufficiently low temperature for food storage. However, avoid opening the door to slow down the temperature rise within the appliance.

6 Cleaning and maintenance

CLEANING THE APPLIANCE



Warning:

- **Risk of electric shock**
- Make sure the appliance is switched off and unplugged before cleaning.



Caution:

Do not wash the appliance by pouring water on it.



Caution:

Do not use abrasive products, detergents or soaps for cleaning the appliance.

- The appliance should be cleaned regularly.
 - Make sure that no water enters the lamp housing and other electrical components.
 - Use warm water and a neutral detergent, such as bicarbonate of soda, to prevent any bad smells occurring.
 - For areas that are difficult to clean in the appliance, such as narrow gaps or corners, it is recommended to wipe them regularly with a soft rag, soft brush, etc. When necessary, use some auxiliary tools, such as a tooth pick, to ensure no contamination can accumulate in these areas.
 - Clean the outside of the appliance and the door gasket with mild soap and water. Use a soft moist cloth.
 - Clean the back of the appliance and the floor at least twice a year. Use a soft cloth or vacuum cleaner to remove the dust. This will help you to maintain productivity and save on energy costs.
1. Remove the food.
 2. Remove the shelves, drawers and door compartments.
 3. Clean the interior of the appliance with warm water and a neutral detergent, such as bicarbonate of soda
 4. Rinse the interior with clean water and leave the door open to let it air dry for 1 or 2 hours before turning the appliance back on.
 5. Clean the accessories. Use warm water and a mild cleaning agent. Dry the accessories after cleaning.



Note:

- Do not clean the interior accessories in the dishwasher.
- Do not use hard brushes, cleaning steel wire balls, wire brushes, abrasives, such as toothpastes, organic solvents (such as alcohol, acetone, oils, etc.), boiling water, acid or alkaline items to clean the appliance considering that this may damage the surface and interior. Boiling water and benzene may deform or damage plastic parts.

DEFROSTING THE REFRIGERATOR COMPARTMENT

The defrosting of the refrigerator compartment is completely automatic. Droplets of water on the rear wall of the compartment indicate that the periodic automatic defrost cycle is in progress. The defrost water is automatically routed to a drain outlet and into a tray, from which it evaporates.

1. Clean the drain hole periodically with the defrost drain plug.

(Figure 5)

This prevents water collecting on the bottom of the refrigerator instead of flowing out.

2. You can also clean the drain hole by pouring half a glass of water down it.

DEFROSTING THE FREEZER COMPARTMENT

Defrost the freezer compartment when the layer of ice reaches a thickness of 3 to 5 mm.



Caution:

Never remove the ice with the aid of sharp objects, defrost sprays, a hair-dryer, a heater, or similar items. This may lead to unsafe situations and may cause irreparable damage to the appliance.

1. Turn off the appliance and disconnect the plug from the mains supply.
2. Remove the contents of the freezer and keep them in a cool place wrapped in blankets or newspapers.
3. Place one or more bowls with warm water in the freezer compartment to speed up the defrosting process. Do not use sharp metal objects for this operation. Use a plastic scraper.
4. Clean the freezer compartment with warm water and a neutral detergent, such as bicarbonate of soda, and dry thoroughly.
5. Clean the removable parts in the same way and reassemble.
6. Reconnect the appliance to the mains supply and leave it for 2 to 3 hours on the maximum setting before introducing the food back into the freezer.

Examine the contents before placing them back in the freezer. If some of the packages have thawed out, they should be eaten within 24 hours, or be cooked and then re-frozen.

REPLACING THE LAMP



Note:

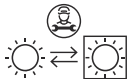

This appliance is equipped with LED lighting. It can be used for a long time. In case the LED light is blown, it must be replaced by a qualified person to avoid any hazard. Contact the Inventum service department.

7 Troubleshooting

GENERAL TROUBLESHOOTING PROCEDURE

1. Try to find a solution for the problem with the help of the troubleshooting table.
2. If you cannot find a solution for the problem, contact the Inventum-servicedienst.

TROUBLESHOOTING TABLE

Problem	Possible cause	Possible solution
The appliance does not operate.	The mains plug is not connected.	Connect the mains plug.
	There is no mains supply.	<ul style="list-style-type: none"> Do a check if the mains plug is correctly connected to the mains socket. Make sure that the mains supply is on.
	There is a problem with the fuse.	Do a check on the fuse box.
The temperature inside the appliance is too high or too low.	The thermostat is not set correctly.	Set the thermostat to a lower or higher setting.
The appliance is operating poorly	The door is not closed properly.	Check the door and close it properly.
	There is too much food in the appliance.	Make sure the appliance is not overloaded. The cool air must be able to circulate.
	There is not enough space near the rear and side walls.	Make sure there is enough space around the appliance during installation for ventilation.
Water is running out of the appliance.	The drain outlet is blocked.	Clear the drain outlet. Refer to section <i>Defrosting the refrigerator compartment</i> .
The led light is not working.	The mains plug is not connected.	Connect the mains plug.
	The led light is defective.	Contact the service department.
The appliance is operating noisily	Normal noises are: <ul style="list-style-type: none"> cracking noise - due to expansions of the appliance material when it warms or cools. motor noise - indicate the compressor is operating normally. bubbling and splash noise - due to the flow of the refrigerant in the tubes of the system. 	

8 General terms and conditions of service and warranty

We do not need to remind you of the importance of service. After all, we develop our products to a standard so that you can enjoy them for many years, without any concerns. If, nevertheless, there is a problem, we believe you are entitled to a solution straight away. Hence our products come with an exchange service, on top of the rights and claims you are entitled to by law. By exchanging a product or part, we save you time, effort and costs.

2-year full manufacturer's warranty

- Customers enjoy a 2-year full manufacturer's warranty on all Inventum products. Within this period, a faulty product or part will always be exchanged for a new model, free of charge. In order to claim under the 2-year full manufacturer's warranty, you can either return the product to the shop you bought it from or contact the Inventum customer service department via the form at <https://www.inventum.eu/service-aanvraag>.
- The 2-year warranty period starts from the date the product is bought.
- In order to claim under the warranty, you must produce a copy of the original receipt.
- The warranty applies only to normal domestic use of Inventum products within the Netherlands.

5-year Inventum warranty

- Inventum offers a 5-year warranty on most large domestic appliances and a selection of small domestic appliances. This 5-year Inventum warranty consists of a 2-year full manufacturer's warranty, extended by a

further 3-year warranty. The only thing you need to do to qualify for the 3-year extended warranty is to register the product within 45 days of purchase. You can read more about registering the product in the following paragraph.

2. In accordance with the 5-year Inventum warranty provisions, a faulty product or part will always be exchanged for a new model during the first 2 years under the warranty. During the 3rd to 5th year under the warranty, you will only pay the costs of exchange. The current costs of exchange are listed at '<https://www.inventum.eu/omruilkosten/>'.
3. In order to claim under the 5-year Inventum warranty, you can either return the product to the shop you bought it from or contact the Inventum customer service department via the form at '<https://www.inventum.eu/service-aanvraag/>'.
4. The 5-year warranty period starts from the date the product is bought.
5. In order to claim under the warranty, you must produce a copy of the original receipt.
6. The warranty applies only to normal domestic use of Inventum products within the Netherlands.

Product registration

1. The 3-year extended warranty is easy to obtain, free of charge, by registering the product within 45 days of purchase, via the website '<https://www.inventum.eu/garantie-registratie/>'. If you did not register the product within 45 days of purchase, you can still do so up to 2 years after the purchase date. However, there will be a charge. The one-off registration charge is € 89 for each separate product. Registration is possible only for products that are subject to the 5-year Inventum warranty. Whether the product qualifies for the 5-year Inventum warranty is stated in the product user manual and in the product information sheet, on Inventum's website.
2. The warranty period always starts from the date the product is bought. If the product is registered for the extended warranty at a later date, the warranty period still starts from the original date of purchase.
3. The 3-year extended warranty can only be applied for if you are in the possession of a copy of the original receipt and the Inventum 5-year warranty certificate.

Large domestic appliances

1. Breakdowns or faults in large domestic appliances (separate and built-in white goods) can be registered via the form at '<https://www.inventum.eu/service-aanvraag/>', by calling the Inventum customer service department or in the store where you bought the device. The telephone number of the customer service department can be found at '<https://www.inventum.eu/>'.
2. In the event of breakdowns or faults in large domestic appliances, Inventum will have the option to have a service engineer inspect the faulty device onsite at the customer in the Netherlands and to carry out repairs, there and then. The Inventum customer service department can also decide to have the device exchanged.
3. If you suffer a breakdown or fault in a large domestic appliance during the first 2 years from the date of purchase, Inventum will not charge any costs for the exchange, call-out or for parts and labour.
4. If you registered the product as described before at '<https://www.inventum.eu/garantie-registratie/>' and you subsequently report a breakdown of a large domestic appliance in the 3rd to 5th year of the date of purchase, the 5-year Inventum warranty applies and the device will be repaired or exchanged, free of charge. In the event of a repair or exchange of the device, you only pay the costs of exchange. The current costs of exchange are listed at '<https://www.inventum.eu/omruilkosten/>'. If you did not register the product, the 3-year extended warranty does not apply.
5. When reporting a breakdown or fault, a service engineer will contact the customer within 1 working day in order to make an appointment. When the report is made in a weekend or during a public holiday, this will be the next working day.
6. If you report a breakdown or fault via the form at '<https://www.inventum.eu/service-aanvraag/>', you will be kept informed of the progress via mobile messages and e-mail.
7. The warranty period starts from the date the product is bought.
8. In order to claim under the warranty, you must produce a copy of the original receipt and the Inventum 5-year warranty certificate.
9. The warranty applies only to normal domestic use of Inventum products within the Netherlands.

Breakdowns or faults outside the warranty period

1. Breakdowns or faults in small or large domestic appliances outside the warranty period, can be reported to the customer services department via the form at '<https://www.inventum.eu/service-aanvraag/>' or by calling the customer services department.
2. The customer services department may ask you to send the product for inspection or repair. The costs of dispatch will be at your expense.

3. The inspection to establish whether repair is possible involves a charge. You need to grant your permission for this, in advance.
4. In the event of a large domestic appliance, Inventum, at your request, can send out a service engineer. In that case, you will be charged the call-out costs, as well as parts and labour.
5. In the event of an instruction to repair, the repair costs must be paid in advance. In the event of a repair by a service engineer, the costs of the repair must be settled with the engineer onsite, preferably by means of PIN payment.

Warranty exclusions

1. The following is excluded from the aforesaid warranties:
 - normal wear and tear;
 - improper use or misuse;
 - insufficient maintenance;
 - failure to comply with the operating and maintenance instructions;
 - unprofessional installation or repairs by third parties or the customer himself;
 - non-original parts used by the customer;
 - use for commercial or business purposes;
 - removal of the serial number and/or rating label.
2. In addition, the warranty does not apply to normal consumer goods, such as:
 - dough hooks, baking tins, (carbon) filters, etc.;
 - batteries, bulbs, carbon filters, fat filters, etc.;
 - external connection cables;
 - glass accessories and glass parts such as oven doors;
 - and similar items.
3. Transport damage not caused by Inventum is also excluded. Therefore, inspect your new device before starting to use it. If you detect any damage, you must report this to the store where you purchased the product within 5 working days, or to the Inventum customer service department via the form at '<https://www.inventum.eu/service-aanvraag>'. If transport damage is not reported within this period, Inventum does not accept any liability in this respect.
4. The following are excluded from warranty and/or replacement: faults, loss of and damage to the device as a result of an event that is normally insured under the home contents insurance.

Important to know

1. The replacement or repair of a faulty product, or a part thereof, does not lead to an extension of the original warranty period.
2. Parts that have been replaced, packaging material and exchanged devices are taken back by the service engineer and become the property of Inventum.
3. If a complaint is unfounded, all costs arising from it will be at the customer's expense.
4. Following expiry of the warranty period, all costs of repair or replacement, including administration costs, dispatch and call-out charges, will be charged to the customer.
5. Inventum cannot be held liable for damage as a result of devices built in incorrectly.
6. Inventum cannot be held liable for damage caused by external events, unless this liability arises from mandatory statutory provisions.
7. These warranty and service provisions are governed by Dutch law. Disputes will be settled exclusively by the competent Dutch court.

Inhaltsverzeichnis





1	Einleitung.....	39
2	Sicherheit.....	40
3	Beschreibung.....	48
4	Installation.....	49
5	Bedienung.....	49
6	Reinigung und Wartung.....	51
7	Fehlerbehebung.....	53
8	Allgemeine Service- und Garantiebedingungen.....	54

1 Einleitung

VERWENDUNG DIESES DOKUMENTS

1. Lesen Sie dieses Dokument vollständig durch. Vergewissern Sie sich, dass Sie alle Anweisungen verstehen und kennen.
2. Befolgen Sie die Sicherheitshinweise, um Verletzungen und/oder Schäden am Gerät und seiner Umgebung zu vermeiden.
3. Führen Sie die Verfahren vollständig und in der angegebenen Reihenfolge durch.
4. Bewahren Sie dieses Dokument für den zukünftigen Gebrauch an einem sicheren Ort auf. Dieses Dokument ist Teil des Gerätes.

IN DIESEM DOKUMENT VERWENDETE SYMBOLE

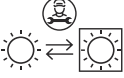
Sicherheitssymbol	Funktion	Beschreibung
	Warnung	"Warnung" bedeutet, dass schwere bis tödliche Verletzung die Folge sein können, wenn Sie die Anweisungen nicht befolgen.
	Vorsicht	"Vorsicht" bedeutet, dass Schäden am Gerät die Folge sein können, wenn Sie die Anweisungen nicht befolgen.
	Hinweis	Ein "Hinweis" enthält zusätzliche Informationen.
	Gefahr eines Stromschlags	Sonst besteht die Gefahr eines Stromschlags.
	Brandgefahr	Es besteht Brandgefahr oder brennbaren Gegenständen.
	Lichtquelle	Die Lichtquelle muss von einem Fachmann ausgetauscht werden.

ALLGEMEINE SICHERHEITSHINWEISE

- Lesen Sie das Handbuch vollständig durch, bevor Sie das Gerät in Betrieb nehmen.
- Bewahren Sie das Handbuch sorgfältig auf, um es später wiederverwenden oder dem Nachbesitzer aushändigen zu können.
- Verwenden Sie dieses Gerät nur für den im Handbuch beschriebenen Zweck. Dieses Gerät ist als Einbaugerät gedacht.
- Erlauben Sie Kindern nicht, im Inneren des Geräts zu spielen oder sich darin zu verstecken – es besteht die Gefahr, dass sie sich einsperren und ersticken.
- Halten Sie das Gerät außer Reichweite von Kindern. Kinder erkennen die Gefahren im Umgang mit Elektrogeräten nicht. Erlauben Sie Kindern daher niemals, unbeaufsichtigt mit Elektrogeräten zu arbeiten. Halten Sie das Gerät und das Stromversorgungskabel außer Reichweite von Kindern, die jünger als 8 Jahre sind.
- Der Hersteller ist nicht verantwortlich für Schäden, die durch unsachgemäßen Gebrauch oder den falsche Betrieb verursacht werden.
-  **Warnung:** **Erstickungsgefahr!** Das Verpackungsmaterial ist für Kinder gefährlich. Halten Sie das Verpackungsmaterial außer Reichweite von Kindern.
- Dieses Gerät kann von Kindern ab 8 Jahren und von Personen mit eingeschränkten physischen, sensorischen oder geistigen Fähigkeiten und von Personen mit mangelnder Erfahrung oder mangelndem Wissen benutzt werden, wenn sie von einer Person beaufsichtigt werden, die für ihre Sicherheit verantwortlich ist, oder wenn sie in die sichere Benutzung des Gerätes eingewiesen wurden und die Risiken verstanden

haben, die bei unsachgemäßer Benutzung des Gerätes bestehen.

- Kinder im Alter von 3 bis 8 Jahren dürfen Kühlgeräte ein- und ausladen.
- Kinder dürfen nicht mit dem Gerät spielen.
- Reinigung und Wartung durch den Benutzer dürfen nicht von Kindern durchgeführt werden, es sei denn, sie werden beaufsichtigt.
- Dieses Gerät ist für die Verwendung in Haushalten und ähnlichen Umgebungen vorgesehen, wie z. B.:
 - Küchenbereiche für Mitarbeiter in Geschäften, Büros und anderen Arbeitsumgebungen;
 - Bauernhöfe und durch Kunden in Hotels, Motels und anderen Wohnumgebungen;
 - Bed-&-Breakfast-ähnliche Umgebungen;
 - Catering und ähnliche Umgebungen außerhalb des Einzelhandels.
- Bei Nichtbeachtung der Sicherheits- und Warnhinweise kann der Hersteller nicht für daraus resultierende Schäden haftbar gemacht werden.
- Schäden, die durch falschen Anschluss, falschen Einbau oder falschen Gebrauch entstehen, fallen nicht unter die Garantie.

KÄLTEMITTEL

-  **Vorsicht:**
 - Brandgefahr
 - Im Kältemittelkreislauf des Geräts ist das Kältemittel Isobuten R600a enthalten, ein natürliches Gas mit hoher Umweltverträglichkeit, das jedoch brennbar ist. Achten Sie während des Transports und der Installation des Geräts darauf, dass keines der Bauteile des Kältemittelkreislaufs beschädigt wird. **WARNUNG:** Kühlschränke sind mit Kältemittel und Gasen isoliert. Kältemittel und Gase müssen fachgerecht entsorgt werden, da sie Augenverletzungen verursachen oder eine Brandgefahr darstellen können. Stellen Sie vor der Entsorgung sicher, dass die Rohre des Kältemittelkreislaufs nicht beschädigt sind. Sollte der Kältemittelkreislauf beschädigt sein, vermeiden Sie offene Flammen und Zündquellen und lüften Sie den Raum, in dem sich das Gerät befindet, gründlich. Es ist gefährlich, Änderungen an den Spezifikationen vorzunehmen oder dieses Produkt in irgendeiner Weise zu modifizieren. Jede Beschädigung des Netzkabels kann einen Kurzschluss, einen Brand und/oder einen Stromschlag verursachen.

SICHERHEITSHINWEISE ZUR INSTALLATION

- Das Gerät muss von zwei oder mehr Personen transportiert und aufgestellt werden.
- Tragen Sie beim Auspacken und Installieren des Geräts Schutzhandschuhe.
- Schließen Sie das Gerät nur an Wechselstrom, an eine geerdete Netzsteckdose an. Vergewissern Sie sich, dass die Spannung in Ihrer Wohnung mit der auf dem Typenschild angegebenen Spannung übereinstimmt.

- Vergewissern Sie sich nach dem Auspacken des Geräts, dass es während des Transports nicht beschädigt worden ist. Wenn dies der Fall ist, installieren Sie das Gerät nicht, bevor Sie den Händler oder unsere Serviceabteilung konsultiert haben.
- Das Gerät darf nur von einem zugelassenen Installateur angebracht werden.
- Der elektrische Anschluss muss den nationalen und lokalen Vorschriften entsprechen.
- Die Anschlussstelle, Netzsteckdose und der Netzstecker müssen immer frei zugänglich sein.
- Das Gerät muss immer geerdet sein.
- Betreiben Sie das Gerät nicht mit einer externen Zeitschaltuhr oder einer separaten Fernbedienanlage.
- Bringen Sie nicht mehrere tragbare Steckdosen oder tragbare Netzteile an der Rückseite des Geräts an.



Warnung:

- Gefahr eines Stromschlags
 - Achten Sie darauf, beim Einbau das Stromversorgungskabel nicht zu beschädigen und keine scharfen Kanten entlangzuführen.
 - Achten Sie darauf, dass Sie den Boden nicht beschädigen, wenn Sie das Gerät bewegen.
 - Wenn Sie das Gerät transportieren, heben Sie es nicht an und ziehen Sie es nicht an der Tür bzw. den Türen.
 - Achten Sie darauf, dass das Gerät nicht in der Nähe einer Wärmequelle steht.
 - Stellen Sie keine wärmeerzeugenden Geräte wie z. B. (Mikrowellen/) Öfen über dem Gerät auf.
 - Achten Sie auf eine ausreichende Belüftung; lassen Sie an der Rückseite des Geräts einen Abstand von mindestens 4 cm.
- Vorsicht:**
- Die Leitungen des Kältemittelkreislaufs des Geräts dürfen nicht beschädigt werden.



-  **Vorsicht:**
Achten Sie darauf, dass die Lüftungsöffnungen im Gehäuse des Geräts oder in der Einbaukonstruktion nicht blockiert werden.
- Bauen Sie das Gerät auf einer festen und stabile Fläche auf.
- Stellen Sie das Gerät an einem trockenen und gut belüfteten Ort auf. Das Gerät ist für den Betrieb in Umgebungen vorgesehen, in denen die Umgebungstemperaturen innerhalb der folgenden Bereiche liegen, je nach Gerät. Das Gerät funktioniert möglicherweise nicht ordnungsgemäß, wenn es für längere Zeit bei einer Temperatur außerhalb des angegebenen Bereichs betrieben wird.

Klimaklasse	Umgebungstemperatur
SN	Von 10°C bis 32°C
N	Von 16°C bis 32°C
ST	Von 18°C bis 38°C
T	Von 18°C bis 43°C



SICHERHEITSHINWEISE ZUR BEDIENUNG

- Verwenden Sie das Kühlfach nur für die Aufbewahrung frischer Lebensmittel und das Gefrierfach nur für die Aufbewahrung von Tiefkühlkost, das Einfrieren frischer Lebensmittel und die Herstellung von Eiswürfeln.
- Verwenden Sie das Gerät nicht im Freien.
- Warten Sie mindestens drei Stunden, bevor Sie das Gerät einschalten, um sicherzustellen, dass der Kältemittelkreislauf vollständig betriebsbereit ist.
-  **Warnung:**
 - **Brandgefahr**
 - Lagern Sie keine explosiven Stoffe wie Spraydosen oder andere brennbaren Materialien in oder nahe Ihres Geräts.
- Bewahren Sie keine Glasflaschen oder Behälter mit Flüssigkeiten im Gefrierfach auf, da sie zerbrechen könnten.

- Eiswürfel oder Eislutscher dürfen, nachdem sie aus dem Gefrierschrank genommen wurden, nicht sofort gegessen werden, da sie Frostverbrennungen verursachen können.
- Frieren Sie gefrorene Waren nicht wieder ein, nachdem sie aufgetaut sind. Dies kann zu gesundheitlichen Problemen wie Lebensmittelvergiftungen führen.

SICHERHEITSHINWEISE ZUR REINIGUNG UND WARTUNG

- Das Gerät immer von der Stromversorgung trennen, bevor Arbeiten oder Wartungsarbeiten daran ausgeführt werden.
- Verwenden Sie zur Reinigung des Gerätes keinen Hochdruck- oder Dampfreiniger.
-  **Vorsicht:** Verwenden Sie zur Beschleunigung des Abtauvorgangs keine mechanischen Vorrichtungen oder andere Mittel, die nicht vom Hersteller empfohlen werden.
- Verwenden Sie keine scheuernden oder scharfen Reinigungsmittel wie Fenstersprays, Scheuermittel, entflammbare Flüssigkeiten, Reinigungswachse, konzentrierte Waschmittel, Bleichmittel oder Reiniger, die Erdölprodukte enthalten, für Kunststoffteile, Innen- und Türverkleidungen oder Dichtungen. Verwenden Sie keine Papierhandtücher, Scheuerschwämme oder andere aggressive Reinigungsmittel.

-  **Warnung:**
 - **Gefahr eines Stromschlags**
 - Führen Sie immer regelmäßige Prüfungen des Geräts und des Stromversorgungskabels aus, um sicherzustellen, dass keine Schäden zu sehen sind. Bei jedem Anzeichen, dass das Gerät oder das Stromversorgungskabel auch nur die geringsten Schäden aufweist, wenden Sie sich an die Kundendienstabteilung. Bei Beschädigung des Stromversorgungskabels darf dieses nur vom Hersteller, einem Vertreter seiner Serviceorganisation oder ähnlich qualifizierten Personen ausgetauscht werden, um die Entstehung gefährlicher Situationen zu vermeiden. Verwenden Sie um Ihrer eigenen Sicherheit Willen nur Zubehör- und Ersatzteile des Herstellers, die sich für das Gerät eignen.
-  **Warnung:**
 - Die Lichtquelle muss von einem Fachmann ausgetauscht werden
 - Energieeffizienzklasse: G

INFORMATIONEN ZUR VERMEIDUNG DER KONTAMINATION VON LEBENSMITTELN

Um eine Kontamination der Lebensmittel zu vermeiden, beachten Sie bitte die folgenden Hinweise:

- Wenn Sie die Tür für längere Zeit öffnen, kann die Temperatur in den Fächern des Geräts erheblich ansteigen.
- Reinigen Sie Oberflächen, die mit Lebensmitteln in Berührung kommen, und zugängliche Abflusssysteme regelmäßig.
- Bewahren Sie rohes Fleisch und rohen Fisch in geeigneten Behältern im Kühlschrank auf, so dass es nicht mit anderen Lebensmitteln in Berührung kommt oder auf diese tropft.
- Die Zwei-Sterne-Tiefkühlfächer eignen sich für die Aufbewahrung von Tiefkühlkost, die Lagerung oder Herstellung von Eiscreme und die Herstellung von Eiswürfeln.
- Ein-, Zwei- und Drei-Sterne-Fächer sind nicht für das Einfrieren von frischen Lebensmitteln geeignet.

Folge	TYP des Fachs	Solllagertemp. [°C]	Geeignete Lebensmittel
1	Kühlschrank	+2 ~ +8	Eier, gekochte Lebensmittel, verpackte Lebensmittel, Obst und Gemüse, Milchprodukte, Kuchen, Getränke und andere Lebensmittel sind nicht zum Einfrieren geeignet.
2	(***)*- Gefrierschrank	≤ -18	Meeresfrüchte (Fisch, Garnelen, Schalentiere), Süßwassererzeugnisse und Fleischprodukte (empfohlen sind 3 Monate, je länger die Lagerzeit, desto schlechter der Geschmack und der Nährwert), für gefrorene frische Lebensmittel geeignet.
3	***- Gefrierschrank	≤ -18	Meeresfrüchte (Fisch, Garnelen, Schalentiere), Süßwassererzeugnisse und Fleischprodukte (empfohlen sind 3 Monate, je länger die Lagerzeit, desto schlechter der Geschmack und der Nährwert), für gefrorene frische Lebensmittel geeignet.
4	**- Gefrierschrank	≤ -12	Meeresfrüchte (Fisch, Garnelen, Schalentiere), Süßwassererzeugnisse und Fleischprodukte (empfohlen sind 3 Monate, je länger die Lagerzeit, desto schlechter der Geschmack und der Nährwert), für gefrorene frische Lebensmittel geeignet.
5	*- Gefrierschrank	≤ -6	Meeresfrüchte (Fisch, Garnelen, Schalentiere), Süßwassererzeugnisse und Fleischprodukte (empfohlen sind 3 Monate, je länger die Lagerzeit, desto schlechter der Geschmack und der Nährwert), für gefrorene frische Lebensmittel geeignet.
6	0-Stern	-6 ~ 0	Frisches Schweinefleisch, Rindfleisch, Fisch, Hühnerfleisch, einige verpackte verarbeitete Lebensmittel usw. (es wird empfohlen, sie innerhalb desselben Tages zu essen, und vorzugsweise nicht länger als 3 Tage aufzubewahren). Teilweise eingepackte verarbeitete Lebensmittel (nicht gefrierfähige Lebensmittel).
7	Kühlen	-3 ~ +3	Frisches/gefrorenes Schweine-, Rind-, Hühnerfleisch, Süßwassererzeugnisse usw. (7 Tage unter 0°C, über 0°C wird der Verzehr im Laufe desselben Tages empfohlen, vorzugsweise nicht länger als 2 Tage aufbewahren). Meeresfrüchte (unter 0°C für 15 Tage, die Lagerung über 0°C wird nicht empfohlen).
8	Frische Lebensmittel	0 ~ +4	Frisches Schweinefleisch, Rindfleisch, Fisch, Hühnerfleisch, gekochte Lebensmittel usw. (es wird empfohlen, sie innerhalb desselben Tages zu essen, und vorzugsweise nicht länger als 3 Tage aufzubewahren).
9	Wein	+5 ~ +20	Rotwein, Weißwein, Schaumwein, etc.



Hinweis:

Bitte lagern Sie verschiedene Lebensmittel in den entsprechenden Fächern oder je nach angestrebter Lagertemperatur der von Ihnen gekauften Produkte.

- Schalten Sie das Kühlgerät aus, wenn es für längere Zeit nicht benutzt wird. Tauen Sie es ab, reinigen und trocknen Sie es und lassen Sie die Tür offenstehen, um Schimmelbildung im Inneren des Geräts zu vermeiden.

Reinigung von Wasserspendern (speziell für Wasserspenderprodukte):

- Reinigen Sie Wassertanks, wenn sie 48 Stunden lang nicht benutzt wurden; spülen Sie das an eine Wasserversorgung angeschlossene Wassersystem, wenn 5 Tage lang kein Wasser gezapft wurde.

WARNUNG

Lebensmittel müssen in Tüten und Flüssigkeiten in Flaschen oder verschlossenen Behältern verpackt werden, bevor sie in den Kühlschrank gestellt werden, da das Innere des Geräts nicht leicht zu reinigen ist.

UMWELTSCHUTZ

Das Gerät ist energieeffizient. Sparen Sie mit den folgenden Tipps noch mehr Energie bei der Verwendung des Geräts und erfahren Sie, wie Sie Ihr Gerät umweltfreundlich entsorgen können.

Energie einsparen

- Eine hohe Umgebungstemperatur hat einen negativen Einfluss auf den Energieverbrauch. Direkte Sonneneinstrahlung und andere Wärmequellen in der Nähe des Geräts haben ebenfalls einen negativen Einfluss.
- Halten Sie die Lüftungsöffnungen frei. Abgedeckte und verschmutzte Löcher erhöhen den Energieverbrauch. Sorgen Sie für ausreichend Platz um den Kühlschrank herum, um eine gute Belüftung und Luftströmung um das Gerät herum sicherzustellen.
- Öffnen Sie die Türen des Geräts nicht öfter als nötig und lassen Sie die Türen so kurz wie möglich geöffnet.
- Der Abstand zwischen den Regalen und der Rückwand sorgt für eine freie Luftzirkulation. Stellen Sie die Lebensmittel nicht gegen die Rückwand.
- Stellen Sie den Thermostat auf eine niedrigere Einstellung, wenn es die Umstände erlauben.
- Lassen Sie gekochte Lebensmittel, die Sie im Gerät aufbewahren möchten, auf Raumtemperatur abkühlen, bevor Sie sie in das Gerät stellen.
- Eine Türdichtung, die nicht richtig schließt, kann den Energieverbrauch erhöhen. Lassen Sie sie daher rechtzeitig von einer qualifizierten Person austauschen.
- Wenn die Anweisungen nicht beachtet werden, kann dies den Energieverbrauch erhöhen.

Umweltfreundliche Entsorgung



Hinweis:

- Recycling – WEEE
- Entsorgen Sie die Verpackung auf umweltfreundliche Weise.
- Dieses Gerät ist gemäß der europäischen Richtlinie 2012/19/EU zu Elektro- und Elektronik-Altgeräten (WEEE) gekennzeichnet. Die Richtlinie legt den Rahmen für die Rückgabe und das Recycling von Altgeräten fest, der in der gesamten EU gilt.

3 Beschreibung

BESTIMMUNGSGEMÄßE VERWENDUNG

Das Gerät ist für die Lagerung von frischen Lebensmitteln und Tiefkühlkost, das Einfrieren von frischen Lebensmitteln und die Herstellung von Eiswürfeln bestimmt.

Verwenden Sie das Gerät nicht für andere als die in diesem Dokument beschriebenen Zwecke.

EINBAU-KÜHL- UND -GEFRIERSCHRANK

(Abbildung 1)

A.	Kühlfach	3	Gemüseschublade
1	Glasregal	4	Türregal
2	Glasabdeckung	5	Flaschenregal
B.	Gefrierfach	7	Gefrierschublade
6	Schiebeablage		

BEDIENFELD

(Abbildung 2)

A	Innenbeleuchtung	C	Thermostatknauf
B	Superfrost-Schalter		

Gegenstand	Funktion
Innenbeleuchtung	Das Licht schaltet sich automatisch ein, wenn Sie die Tür öffnen.
Superfrost-Schalter	<ul style="list-style-type: none">• Hiermit wird Sie die Superfrost-Funktion aktiviert.• Hiermit wird die Wintereinstellung aktiviert.
Thermostatknauf	<ul style="list-style-type: none">• Um das Gerät ein- und auszuschalten.• Um die Temperatur einzustellen.

4 Installation

AUSPACKEN

1. Entfernen Sie die Verpackung.



Vorsicht:

Halten Sie das Verpackungsmaterial außer Reichweite von Kindern.

2. Überprüfen Sie das Gerät auf Beschädigungen.
3. Achten Sie darauf, dass die Spannung mit der auf dem Typenschild übereinstimmt.

FÜR DEN EINBAU VORBEREITEN

- Lassen Sie das Gerät mindestens 3 Stunden stehen, bevor Sie den Netzstecker in die Netzstecker stecken. Andernfalls kann der Kompressor Schaden nehmen.
- Reinigen Sie das Gerät und die Zubehörteile vor dem Betrieb. Siehe Abschnitt *Reinigung des Geräts*
- Befolgen Sie die Installationsanweisungen, um das Gerät einzubauen.

DAS GERÄT ANSCHLIEßEN



Hinweis:

Der Stecker muss nach der Installation zugänglich sein

1. Vergewissern Sie sich, dass die Spannung in Ihrer Wohnung mit der Gerätespannung übereinstimmt.
2. Schließen Sie das Gerät mit dem mitgelieferten Netzkabel an die Netzsteckdose an.

5 Bedienung

EINSCHALTEN DES GERÄTS

1. Vergewissern Sie sich, dass das Gerät angesteckt ist.
2. Drehen Sie den Thermostatknopf auf Einstellung 1, 2, 3, 4 oder 5, um das Gerät einzuschalten.

THERMOSTATEINSTELLUNG

Der Thermostat regelt automatisch die Temperatur in den Kühl- und Gefrierfächern. Durch Drehen des Thermostatknopfes von Position 1 bis 5 können kältere Temperaturen erreicht werden.



Hinweis:

Wenn der Thermostatknopf von Position 1 gedreht wird auf "•" schaltet sich das Gerät aus.

Thermostateinstellungen:

- 1 - 2: für die kurzfristige Lagerung von Lebensmitteln
 - 3 - 4: für die langfristige Lagerung von Lebensmitteln
 - 5: maximale Kühlposition. Das Gerät arbeitet länger, um kältere Temperaturen zu erreichen. Ändern Sie bei Bedarf die Temperatureinstellung.
1. Stellen Sie den Thermostat (C) auf Einstellung 3.
Das Gerät kühlt kontinuierlich, bis die eingestellte Temperatur erreicht ist.
 2. Beladen Sie das Gerät nicht, bevor die eingestellte Temperatur erreicht ist. Dies dauert in der Regel 2 bis 3 Stunden.
 3. Ändern Sie bei Bedarf die Temperatureinstellung und geben Sie die Lebensmittel in das Gerät.

Superfrost

Um die maximale Gefrierkapazität zu erreichen, schalten Sie den Schalter ein, wenn Sie das Gerät mit frischen Lebensmitteln beladen. Nachdem Sie frische Lebensmittel in den Gefrierschrank gelegt haben, braucht es in der Regel bei eingeschaltetem Superfrost-Schalter 24 Stunden.

1. Stellen Sie den Schalter (A) auf Position 1.

Um Energie zu sparen, schalten Sie das Gerät bitte erst 24 Stunden nach dem Beladen mit frischen Lebensmitteln aus.

Wintereinstellung

Wenn die Umgebungstemperatur unter 16°C liegt, muss der Superfrost-Schalter als Winterschalter verwendet werden. Er hält das Kühlfach über 0°C, während das Gefrierfach bei niedriger Umgebungstemperatur eine Temperatur unter -18°C hält.

1. Stellen Sie den Schalter (A) auf Position 1.

Um Energie zu sparen, schalten Sie den Schalter bitte aus, wenn er nicht mehr benötigt wird.

FEUCHTIGKEITSREGELUNG

Die Feuchtigkeitsregelung ist für die Lagerung von frischem Obst und Gemüse gedacht und ist im Glasregal über der Gemüseschublade integriert. Der Feuchtigkeitsregler lässt Luft in die Gemüseschublade und hilft, die Luftfeuchtigkeit zu regulieren. Dies erhöht die Haltbarkeit der Lebensmittel im Gerät.



Hinweis:

Öffnen Sie den Schieber, wenn sich auf dem Glasregal Kondenswasser bildet.

1. Schieben Sie den Schieber (A) nach rechts: Die Lüftungsöffnungen sind geöffnet.
2. Schieben Sie den Schieber (A) nach links: Die Lüftungsöffnungen sind geschlossen.

(Abbildung 3)

ZUBEHÖRTEILE

1. Füllen Sie die Eisschale mit Wasser und stellen Sie sie in das Gefrierfach.
2. Nachdem sich das Wasser vollständig in Eis verwandelt hat, können Sie die Schale wie gezeigt drehen, um die Eiswürfel aus der Schale zu holen.

(Abbildung 4)

LEBENSMITTELLAGERUNG



Hinweis:

- Die Temperatur der Umgebungsluft, die Häufigkeit, mit der die Tür geöffnet wird, und die Position des Geräts können die Innentemperatur beeinflussen. Diese Faktoren müssen bei der Einstellung des Thermostats berücksichtigt werden.
- Eine 5-minütige Verzögerungsfunktion verhindert, dass der Kompressor des Geräts beschädigt wird, wenn der Stecker kurz herausgezogen wird oder ein Stromausfall auftritt. Das Gerät beginnt nach 5 Minuten normal zu arbeiten.

Kühlfach

- Um die Luftfeuchtigkeit zu reduzieren und die Frostbildung zu vermeiden, bewahren Sie Flüssigkeiten immer in versiegelten Behältern im Kühlschrank auf.
- Gekochte Gerichte müssen abgedeckt werden, wenn sie im Kühlschrank aufbewahrt werden. Platzieren Sie keine warmen Mahlzeiten im Gerät. Platzieren Sie erst sie im Gerät, wenn sie abgekühlt sind, da sonst die Temperatur/Luftfeuchtigkeit im Inneren ansteigt und die Effizienz des Geräts verringert wird.
- Stellen Sie nichts direkt an die Rückwand des Geräts, da sich sonst Frost bildet und die Verpackung daran kleben bleibt. Öffnen Sie die Tür nicht häufig.
- Wir empfehlen, Fleisch und sauberen Fisch locker eingewickelt auf der Glasablage direkt über der Gemüseschublade zu lagern, wo die Luft kühler ist. Dies bietet die besten Lagerbedingungen.
- Bewahren Sie loses Obst und Gemüse in der Gemüseschublade auf.

- Stellen Sie kein nasses Gemüse in den Kühlschrank.
- Die Lagerzeit für alle Lebensmittel hängt von der ursprünglichen Qualität der Lebensmittel und einem ununterbrochenen Kühlzyklus beim Transport, vor der Lagerung im Gerät, ab.
- Aus dem Fleisch austretende Flüssigkeiten können andere Produkte im Gerät verunreinigen. Sie sollten Fleischprodukte verpacken und alle ausgelaufenen Flüssigkeiten auf den Regalen beseitigen.
- Platzieren Sie heiße Lebensmittel nicht sofort im Gerät, sondern lassen Sie sie draußen abkühlen. Heiße Lebensmittel erhöhen die Temperatur des Geräts und können zu Lebensmittelvergiftungen und unnötigem Verderben der Speisen führen.
- Um eine Kreuzkontamination zu vermeiden, dürfen Fleischprodukte und Obst/Gemüse nicht zusammen gelagert werden.
- Lebensmittel sollten in geschlossenen Behältern aufbewahrt oder abgedeckt werden, um Feuchtigkeit und Gerüche zu vermeiden.
- Bewahren Sie niemals flüchtige, brennbare oder explosive Flüssigkeiten wie Alkohol, Aceton oder Benzin in dem Gerät auf, da Explosionsgefahr besteht.

Gefrierfach

- Frieren Sie nicht zu große Mengen an Lebensmitteln auf einmal ein. Je schneller die Lebensmittel eingefroren werden, desto länger bleiben sie haltbar.
- Lebensmittel in flüssiger Form sollten in Plastikbehältern eingefroren werden, und andere Lebensmittel sollten in Plastikfolien oder -beuteln eingefroren werden. Zum Einfrieren frischer Lebensmittel: Verpacken und versiegeln Sie frische Lebensmittel richtig, d. h. die Verpackung sollte luftdicht sein und ein Auslaufen verhindern. Spezielle Gefrierbeutel, Alufolie, Klarsichtbeutel und Plastikbehälter eignen sich hierfür ideal.
- Lagern Sie frische Lebensmittel nicht neben Tiefkühlkost, da diese dadurch auftauen kann.
- Verzehren Sie aufgetaute Tiefkühlkost innerhalb einer kurzen Zeitspanne nach dem Auftauen.
- Frieren Sie aufgetaute Lebensmittel nicht wieder ein. Sie können ein Risiko für Ihre Gesundheit darstellen und Probleme wie Lebensmittelvergiftung verursachen.
- Befolgen Sie bei der Aufbewahrung von Tiefkühlkost immer die Anweisungen des Herstellers auf der Verpackung der Lebensmittel. Wenn keine Angaben gemacht werden, sollten Lebensmittel nicht länger als 3 Monate ab Kaufdatum aufbewahrt werden.
- Achten Sie beim Kauf von Tiefkühlkost darauf, dass sie unter angemessenen Bedingungen gelagert wurde und dass die Verpackung nicht beschädigt ist.
- Tiefkühlkost sollten in geeigneten Behältern transportiert und so schnell wie möglich im Gefrierschrank platziert werden.
- Kaufen Sie keine Tiefkühlkost, wenn die Verpackung Anzeichen von Feuchtigkeit und abnormalen Schwellungen aufweist. Es ist wahrscheinlich, dass sie bei ungeeigneter Temperatur gelagert wurde und der Inhalt verfallen ist.
- Die Haltbarkeit von Tiefkühlkost hängt von der Raumtemperatur, der Einstellung des Thermostats, der Häufigkeit, mit der die Türe geöffnet wird, der Art der Lebensmittel und der Dauer des Transports des Produkts vom Geschäft zu Ihnen nach Hause ab. Befolgen Sie stets die auf der Verpackung aufgedruckten Anweisungen und überschreiten Sie niemals die angegebene maximale Lagerdauer.
- Bewahren Sie keine Glasflaschen oder Behälter mit Flüssigkeiten im Gefrierschrank auf. Durch das Gefrieren kann das Glas zerbrechen. Stark kohlenstoffhaltige Getränke können sogar explodieren. Bewahren Sie Limonade, Bier, Wein, Champagner usw. niemals im Gefrierschrank auf.
- Im Falle eines Stromausfalls oder einer Störung hält das Gefrierfach eine ausreichend niedrige Temperatur für die Lagerung von Lebensmitteln. Allerdings sollte die Tür nicht geöffnet werden, um den Temperaturanstieg im Inneren des Geräts zu verlangsamen.

6 Reinigung und Wartung

REINIGUNG DES GERÄTS



Warnung:

- **Gefahr eines Stromschlags**
- Stellen Sie sicher, dass das Gerät vor der Reinigung ausgeschaltet und abgesteckt ist.

**Vorsicht:**

Waschen Sie das Gerät nicht, indem Sie es mit Wasser übergießen.

**Vorsicht:**

Verwenden Sie keine Scheuermittel, Reinigungsmittel oder Seifen zur Reinigung des Geräts.

- Das Gerät sollte regelmäßig gereinigt werden.
 - Achten Sie darauf, dass kein Wasser in das Lampengehäuse und andere elektrische Komponenten eindringt.
 - Verwenden Sie warmes Wasser und ein neutrales Reinigungsmittel, wie z. B. Natron, um schlechte Gerüche zu vermeiden.
 - Für schwer zu reinigende Bereiche im Gerät, wie z. B. enge Spalten oder Ecken, empfiehlt es sich, diese regelmäßig mit einem weichen Lappen, einer weichen Bürste usw. abzuwischen. Verwenden Sie bei Bedarf Hilfsmittel wie einen Zahnstocher, um sicherzustellen, dass sich in diesen Bereichen keine Verunreinigungen ansammeln können.
 - Reinigen Sie die Außenseite des Geräts und die Türdichtung mit milder Seife und Wasser. Verwenden Sie dazu ein weiches, feuchtes Tuch.
 - Reinigen Sie die Rückseite des Geräts und den Boden mindestens zweimal im Jahr. Verwenden Sie ein weiches Tuch oder einen Staubsauger, um den Staub zu entfernen. Auf diese Weise werden die Produktivität erhalten und Energiekosten gespart.
1. Nehmen Sie die Lebensmittel heraus.
 2. Nehmen Sie die Regale, Schubladen und Türfächer heraus.
 3. Reinigen Sie das Innere des Geräts mit warmem Wasser und einem neutralen Reinigungsmittel, z. B. Natron
 4. Spülen Sie das Innere mit sauberem Wasser aus und lassen Sie die Tür 1 bis 2 Stunden an der Luft trocknen, bevor Sie das Gerät wieder einschalten.
 5. Reinigen Sie die Zubehörteile. Verwenden Sie warmes Wasser und ein mildes Reinigungsmittel. Trocknen Sie das Zubehörteil nach der Reinigung ab.

**Hinweis:**

- Reinigen Sie die Inneneinrichtung nicht in der Spülmaschine.
- Verwenden Sie keine harten Bürsten, Reinigungsstahlkugeln, Drahtbürsten, Scheuermittel wie Zahnpasta, organische Lösungsmittel (wie Alkohol, Aceton, Öle usw.), kochendes Wasser, Säuren oder Laugen zur Reinigung des Geräts, da dies die Oberfläche und das Innere beschädigen kann. Kochendes Wasser und Benzol können Kunststoffteile verformen oder beschädigen.

DAS KÜHLFACH ABTAUEN

Das Abtauen des Kühlfachs erfolgt vollautomatisch. Wassertropfen an der Rückwand des Fachs zeigen an, dass der periodische automatische Abtauzyklus im Gange ist. Das Tauwasser wird automatisch zu einem Ablauf und in eine Wanne geleitet, aus der es verdunstet.

1. Reinigen Sie die Ablauföffnung regelmäßig mit dem Tauwasserablaufstopfen. *(Abbildung 5)*
Dies verhindert, dass sich das Wasser auf dem Boden des Kühlschranks sammelt, anstatt abzufließen.
2. Sie können die Ablauföffnung auch reinigen, indem Sie ein halbes Glas Wasser hineinschütten.

DAS GEFRIERFACH ABTAUEN

Tauen Sie das Gefrierfach ab, wenn die Eisschicht eine Dicke von 3 bis 5 mm erreicht hat.

**Vorsicht:**

Entfernen Sie das Eis niemals mit Hilfe von scharfen Gegenständen, Enteisungssprays, einem Haartrockner, einem Heizgerät oder ähnlichem. Dies kann zu gefährlichen Situationen führen und irreparable Schäden am Gerät verursachen.

1. Schalten Sie das Gerät aus und ziehen Sie den Stecker aus der Steckdose.
2. Nehmen Sie den Inhalt aus dem Gefrierschrank und bewahren Sie ihn in Decken oder Zeitungen eingewickelt an einem kühlen Ort auf.
3. Stellen Sie eine oder mehrere Schalen mit warmem Wasser in das Gefrierfach, um den Abtauvorgang zu beschleunigen. Verwenden Sie für diesen Vorgang keine scharfen Metallgegenstände. Verwenden Sie einen Plastikschaber.
4. Reinigen Sie das Gefrierfach mit warmem Wasser und einem neutralen Reinigungsmittel, z. B. Natron, und trocknen Sie es gründlich ab.
5. Reinigen Sie die abnehmbaren Teile auf die gleiche Weise und bauen Sie sie wieder zusammen.
6. Schließen Sie das Gerät wieder an das Stromnetz an und lassen Sie es 2 bis 3 Stunden auf höchster Stufe laufen, bevor Sie die Lebensmittel wieder im Gefrierschrank platzieren.

Untersuchen Sie den Inhalt, bevor Sie sie zurück im Gefrierschrank platzieren. Wenn einige der Verpackungen aufgetaut sind, sollten sie innerhalb von 24 Stunden verzehrt oder gekocht und dann wieder eingefroren werden.

DIE LAMPE ERSETZEN



Hinweis:

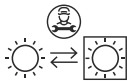

Dieses Gerät ist mit LED-Beleuchtung ausgestattet. Sie ist sehr langlebig. Falls die LED-Lampe durchgebrannt ist, muss sie von einer qualifizierten Person ersetzt werden, um jegliche Gefahr zu vermeiden. Wenden Sie sich an den Inventum-Kundendienst.

7 Fehlerbehebung

ALLGEMEINE VORGEHENSWEISE ZUR FEHLERBEHEBUNG

1. Versuchen Sie, das Problem mithilfe der Fehlerbehebungstabelle zu lösen.
2. Wenn Sie keine Lösung für das Problem finden können, wenden Sie sich an das Inventum-servicedienst.

FEHLERBEHEBUNGSTABELLE

Problem	Mögliche Ursache	Mögliche Lösung
Das Gerät funktioniert nicht.	Der Netzstecker ist nicht angeschlossen.	Schließen Sie den Netzstecker an.
	Es liegt keine Netzspannung vor.	<ul style="list-style-type: none"> • Vergewissern Sie sich, dass der Netzstecker richtig in der Netzsteckdose steckt. • Vergewissern Sie sich, dass die Netzversorgung eingeschaltet ist.
	Es gibt ein Problem mit der Sicherung.	Prüfen Sie den Sicherungskasten.
Die Temperatur im Innern des Geräts ist zu hoch oder zu niedrig.	Der Thermostat ist nicht richtig eingestellt.	Stellen Sie den Thermostat auf eine niedrigere oder höhere Einstellung.
Das Gerät funktioniert nicht richtig	Die Tür ist nicht richtig geschlossen.	Prüfen Sie die Tür und schließen Sie sie richtig.
	Im Gerät befinden sich zu viele Lebensmittel.	Vergewissern Sie sich, dass das Gerät nicht überladen ist. Die kühle Luft muss zirkulieren können.

Problem	Mögliche Ursache	Mögliche Lösung
	In der Nähe der Rück- und Seitenwände ist nicht genügend Platz.	Achten Sie bei der Aufstellung darauf, dass um das Gerät herum genügend Platz für die Belüftung vorhanden ist.
Es läuft Wasser aus dem Gerät.	Der Ablauf ist verstopft.	Befreien Sie den Ablauf. Siehe Abschnitt <i>Das Kühlfach abtauen</i> .
Die LED-Lampe funktioniert nicht.	Der Netzstecker ist nicht angeschlossen.	Schließen Sie den Netzstecker an.
	Die LED-Lampe ist defekt.	Wenden Sie sich an den Kundendienst.
Das Gerät ist laut	Normale Geräusche sind: <ul style="list-style-type: none"> • knackende Geräusche – aufgrund von Ausdehnungen des Gerätematerials beim Erwärmen oder Abkühlen. • Motorgeräusche – weisen darauf hin, dass der Kompressor normal arbeitet. • blubbernde und spritzende Geräusche – durch den Fluss des Kältemittels in den Rohren des Systems. 	

8 Allgemeine Service- und Garantiebedingungen

Wie wichtig Kundenservice ist, brauchen wir Ihnen nicht zu sagen. Wir entwickeln unsere Produkte so, dass Sie jahrelang unbeschwert Freude daran erleben können. Sollte dennoch ein Problem auftreten, dann dürfen Sie unseres Erachtens sofort eine Lösung erwarten. Darum bieten wir Ihnen auf all unsere Produkte einen Umtauschservice an, zusätzlich zu den Rechten und Ansprüchen, die Ihnen gesetzlich zustehen. Durch den Umtausch eines Produktes oder Geräteteils ersparen wir Ihnen Zeit, Mühe und Kosten.

Zwei Jahre volle Werksgarantie

1. Auf alle Produkte von Inventum erhalten Sie als Konsument standardmäßig zwei Jahre volle Werksgarantie. Innerhalb dieses Zeitraums wird ein defektes Produkt oder Geräteteil in jedem Fall gratis gegen ein neues Exemplar umgetauscht. Um Ihren Anspruch auf die zweijährige volle Werksgarantie geltend zu machen, wenden Sie sich an das Geschäft, bei dem Sie das Produkt gekauft haben, oder kontaktieren Sie den Kundenservice von Inventum mittels des Formulars auf der Webseite ["https://www.inventum.eu/service-aanvraag"](https://www.inventum.eu/service-aanvraag).
2. Die Garantiezeit von zwei Jahren beginnt am Datum des Ankaufs des Produktes.
3. Zur Geltendmachung des Garantieanspruchs ist eine Kopie des Originalkaufbeleges vorzulegen.
4. Die Garantie gilt ausschließlich bei normalem Hausgebrauch der Inventum-Produkte innerhalb der Niederlande.

Fünf Jahre Inventum-Garantie

1. Auf die meisten großen Haushaltsgeräte und eine Auswahl kleiner Haushaltsprodukte gewährt Inventum die fünfjährige Inventum-Garantie. Diese fünfjährige Inventum-Garantie besteht aus der zweijährigen, vollen Werksgarantie sowie einer anschließenden, dreijährigen Zusatzgarantie. Um Ihren Anspruch auf eine dreijährige Zusatzgarantie zu aktivieren, müssen Sie lediglich das Produkt innerhalb von 45 Tagen nach Ankauf registrieren. Im folgenden Abschnitt erfahren Sie mehr über die Registrierung des Produktes.
2. Für die fünfjährige Inventum-Garantie gilt, dass ein defektes Produkt oder Geräteteil während der ersten zwei Jahre in jedem Fall kostenlos gegen ein neues Exemplar umgetauscht wird. Während des dritten bis einschließlich fünften Jahres bezahlen Sie nur die Kosten des Umtauschs. Die aktuellen Umtauschkosten finden Sie auf der Webseite ["https://www.inventum.eu/omruilkosten"](https://www.inventum.eu/omruilkosten).
3. Um Ihren Anspruch auf die fünfjährige Inventum-Garantie geltend zu machen, wenden Sie sich an das Geschäft, bei dem Sie das Produkt gekauft haben, oder kontaktieren Sie den Kundenservice von Inventum mittels des Formulars auf der Webseite ["https://www.inventum.eu/service-aanvraag"](https://www.inventum.eu/service-aanvraag).
4. Die Garantiezeit von fünf Jahren beginnt am Datum des Ankaufs des Produktes.
5. Zur Geltendmachung des Garantieanspruchs ist eine Kopie des Originalkaufbeleges vorzulegen.
6. Die Garantie gilt ausschließlich bei normalem Hausgebrauch der Inventum-Produkte innerhalb der Niederlande.

Produktregistrierung

1. Die dreijährige Zusatzgarantie erhalten Sie einfach und kostenlos, indem Sie das Produkt innerhalb von 45 Tagen nach Ankauf auf der Webseite ['https://www.inventum.eu/garantie-registratie'](https://www.inventum.eu/garantie-registratie) registrieren. Sollten Sie das Produkt nicht innerhalb von 45 Tagen nach Ankauf registriert haben, können Sie dies noch innerhalb von zwei Jahren nach Ankauf nachholen. Dann sind jedoch Kosten mit dieser Registrierung verbunden. Die einmaligen Registrierungskosten betragen 89,- € für jedes einzelne Produkt. Eine Registrierung ist nur für Produkte möglich, für die die fünfjährige Inventum-Garantie gilt. Bitte entnehmen Sie dem Benutzerhandbuch des Produktes oder den Produktinformationen auf der Website von Inventum, ob auf dieses Produkt die fünfjährige Inventum-Garantie gewährt wird.
2. Die Garantiezeit beginnt immer am Datum des Kaufs des Produktes. Auch wenn das Produkt erst später für die Zusatzgarantie registriert wird, wird die Garantiezeit ab dem ursprünglichen Kaufdatum gerechnet.
3. Die dreijährige Zusatzgarantie können Sie nur dann beantragen, wenn Sie über eine Kopie des Originalkaufbeleges und die Bescheinigung der fünfjährigen Inventum-Garantie verfügen.

Große Haushaltsgeräte

1. Störungen oder Defekte an großen Haushaltsgeräten (freistehende oder eingebaute Weiße Ware) können mittels des Formulars auf der Webseite ['https://www.inventum.eu/service-aanvraag'](https://www.inventum.eu/service-aanvraag), telefonisch beim Kundenservice von Inventum oder über das Geschäft, bei dem Sie das Gerät gekauft haben, gemeldet werden. Die Telefonnummer des Kundenservice finden Sie auf der Webseite ['https://www.inventum.eu'](https://www.inventum.eu).
2. Bei gemeldeten Störungen oder Defekten an großen Haushaltsgeräten kann Inventum vor Ort beim Konsumenten in den Niederlanden das defekte Gerät von einem Haushaltsgerätemonteur überprüfen und daraufhin eine Reparatur durchführen lassen. Der Kundenservice von Inventum kann auch beschließen, das Gerät umzutauschen.
3. Sollten Sie eine Störung oder einen Defekt an einem großen Haushaltgerät in den ersten zwei Jahren ab dem Datum des Ankaufs melden, stellt Inventum keine Kosten für Umtausch, Anfahrt, Ersatzteile, Materialverwendung und Arbeitslohn in Rechnung.
4. Wenn Sie das Produkt auf der Webseite ['https://www.inventum.eu/garantie-registratie'](https://www.inventum.eu/garantie-registratie) auf die oben genannte Weise registriert haben und daraufhin eine Störung an einem großen Haushaltsgerät im dritten bis einschließlich fünften Jahr ab dem Datum des Ankaufs melden, dann gilt die fünfjährige Inventum-Garantie und wird das Gerät kostenlos repariert oder umgetauscht. Bei Reparatur oder Umtausch des Gerätes werden dann nur Umtauschkosten fällig. Die aktuellen Umtauschkosten finden Sie auf der Webseite ['https://www.inventum.eu/omruikkosten'](https://www.inventum.eu/omruikkosten). Falls Sie das Produkt nicht registriert haben, gilt die dreijährige Zusatzgarantie nicht.
5. Bei einer Meldung einer Störung oder eines Defektes nimmt der Monteur innerhalb eines Werktages mit Ihnen Kontakt auf, um einen Besuchstermin zu vereinbaren. Bei einer Meldung am Wochenende oder an Feiertagen geschieht dies am nächstfolgenden Werktag.
6. Falls Sie eine Störung oder einen Defekt mittels des Formulars auf der Webseite ['https://www.inventum.eu/service-aanvraag'](https://www.inventum.eu/service-aanvraag) melden, werden Sie mittels mobiler Nachrichten und per E-Mail über den weiteren Verlauf auf dem Laufenden gehalten.
7. Die Garantiezeit beginnt am Datum des Ankaufs des Produktes.
8. Zur Geltendmachung des Garantieanspruchs ist eine Kopie des Originalkaufbeleges und die Bescheinigung der fünfjährigen Inventum-Garantie vorzulegen.
9. Die Garantie gilt ausschließlich bei normalem Hausgebrauch der Inventum-Produkte innerhalb der Niederlande.

Störungen oder Defekte außerhalb der Garantiezeit

1. Im Falle von Störungen oder Defekten an kleinen oder großen Haushaltsgeräten außerhalb der Garantiezeit kann dies beim Kundenservice mittels des Formulars auf der Webseite ['https://www.inventum.eu/service-aanvraag'](https://www.inventum.eu/service-aanvraag) oder durch einen Anruf beim Kundenservice gemeldet werden.
2. Der Kundenservice bittet Sie möglicherweise, das Produkt für eine Überprüfung oder Reparatur einzusenden. Die Versandkosten gehen auf Ihre Rechnung.
3. Mit der Überprüfung, ob eine Reparatur möglich ist, sind Kosten verbunden, zu denen Sie im Voraus Ihre Zustimmung geben müssen.
4. Bei großen Haushaltsgeräten kann Inventum auf Ihr Ersuchen hin einen Haushaltsgerätemonteur beauftragen. Die Kosten für die Anfahrt, die Ersatzteile und das Material sowie der Arbeitslohn werden Ihnen dann in Rechnung gestellt.
5. Im Falle eines Reparaturauftrages müssen die Reparaturkosten vorab bezahlt werden. Bei einer Reparatur durch einen Haushaltsgerätemonteur müssen die Kosten der Reparatur vor Ort beim Monteur, vorzugsweise durch elektronische Zahlung, beglichen werden.

Garantieausschluss

1. Die oben genannten Garantien gelten nicht im Falle von:
 - Normalem Verschleiß;
 - Unsachgemäßem oder zweckwidrigem Gebrauch;
 - Unzureichender Wartung;
 - Nichtbeachtung der Bedienungs- und Wartungsvorschriften;
 - Unfachmännischer Montage oder Reparatur durch Dritte oder den Konsumenten selbst;
 - Verwendung von Nichtoriginalteilen durch den Konsumenten;
 - Geschäftlicher oder gewerblicher Nutzung;
 - Entfernung der Seriennummer und/oder des Typenschildes.
2. Gleichzeitig gilt die Garantie nicht für normale Konsumartikel wie z.B.:
 - Knetlaken, Backbleche, (Kohle-)Filter usw.;
 - Batterien, Glühbirnen, Kohlefilter, Fettfilter usw.;
 - Externe Verbindungskabel;
 - Glaszubehör und Glasteile wie z.B. Ofentüren;
 - sowie ähnliche Artikel.
3. Nicht von der Garantie abgedeckt sind Transportschäden, sofern diese nicht von Inventum verursacht wurden. Kontrollieren Sie darum Ihr neues Gerät, bevor Sie es in Gebrauch nehmen. Sollten Sie Beschädigungen feststellen, sind diese innerhalb von fünf Werktagen nach Ankauf beim Geschäft zu melden, bei dem Sie das Produkt gekauft haben, oder beim Kundenservice von Inventum mittels des Formulars auf der Webseite <https://www.inventum.eu/service-aanvraag/>. Falls Transportschäden nicht innerhalb dieser Frist gemeldet werden, übernimmt Inventum diesbezüglich keinerlei Haftung.
4. Von der Garantie und/oder einem Ersatz ausgeschlossen sind: Defekte, Verlust oder Beschädigung des Gerätes infolge eines Vorfalles, der normalerweise von der Hausratversicherung abgedeckt ist.

Wichtige Informationen

1. Der Ersatz oder die Ausbesserung eines defekten Produktes oder eines seiner Geräteteile hat nicht eine Verlängerung der ursprünglichen Garantiefrist zur Folge.
2. Ersetzte Geräteteile, Verpackungsmaterial und umgetauschte Apparate werden vom Haushaltsgerätemonteur mitgenommen und gehen in Inventums Eigentum über.
3. Falls eine Reklamation unbegründet ist, gehen alle Kosten, die dadurch entstanden sind, auf Rechnung des Konsumenten.
4. Nach Ablauf der Garantiefrist werden alle Kosten für die Ausbesserung oder den Ersatz, einschließlich der Verwaltungs-, Versand- und Anfahrtkosten, dem Konsumenten in Rechnung gestellt.
5. Inventum haftet nicht für Schaden, der infolge ungeeigneter Einbausituationen entstanden ist.
6. Inventum übernimmt keine Haftung für Schaden aus außerhalb des Gerätes entstandenen Ursachen, es sei denn, dass sich diese Haftung aus zwingenden Rechtsvorschriften ergibt.
7. Auf diese Garantie- und Servicebedingungen ist niederländisches Recht anwendbar. Rechtsstreitigkeiten unterliegen ausschließlich dem Urteil des zuständigen niederländischen Richters.

Table des matières





1	Introduction.....	57
2	Sécurité.....	58
3	Description.....	66
4	Installation.....	67
5	Utilisation.....	67
6	Nettoyage et entretien.....	69
7	Dépannage.....	71
8	Conditions générales de garantie et de service après-vente.....	72

1 Introduction

COMMENT UTILISER CE DOCUMENT

1. Lisez intégralement ce document. Assurez-vous de connaître et comprendre toutes les instructions.
2. Respectez les instructions de sécurité pour éviter les blessures et dommages pour l'appareil ou son environnement.
3. Exécutez intégralement les procédures et selon la séquence indiquée.
4. Conservez ce document dans un endroit sûr pour usage ultérieur. Ce document forme partie de l'appareil.

SYMBOLES UTILISÉS DANS CE DOCUMENT

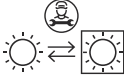
Symbole de sécurité	Fonction	Description
	Avertissement	"Avertissement" implique une possibilité de blessure, parfois mortelle, si vous ne respectez pas les instructions.
	Précaution	"Précaution" implique une possibilité de dommages pour l'appareil si vous ne respectez pas les instructions.
	Note	"Note" offre des informations additionnelles.
	Risque de décharge électrique	Il existe un risque de décharge électrique.
	Risque d'incendie	Il existe un risque d'incendie ou d'objets inflammables.
	Source lumineuse	La source lumineuse doit être remplacée par un professionnel.

INSTRUCTIONS GÉNÉRALES DE SÉCURITÉ

- Lisez intégralement le manuel d'instructions avant d'utiliser l'appareil.
- Rangez précautionneusement le manuel d'instructions pour référence ultérieure ou pour les propriétaires suivants.
- Utilisez cet appareil uniquement pour les fins décrites dans le manuel d'instructions. Cet appareil est conçu comme un dispositif intégré.
- Ne laissez pas les enfants jouer avec l'appareil ou se cacher dedans - ils risquent de rester piégés et de s'asphyxier.
- Maintenez l'appareil hors de portée des enfants. Les enfants ne perçoivent pas le danger de la manipulation des appareils électriques. Dès lors, ne laissez pas les enfants travailler avec des appareils électriques sans supervision. Maintenez l'appareil et le cordon d'alimentation hors de portée des enfants de moins de 8 ans.
- Le fabricant décline toute responsabilité pour les dommages causés par un usage inapproprié ou un fonctionnement incorrect.
-  **Avertissement :**
Danger d'asphyxie ! Les matériaux d'emballage sont dangereux pour les enfants. Conservez les matériaux d'emballage hors de portée des enfants.
- Cet appareil peut être utilisé par des enfants 8 ans ou plus et des personnes présentant des capacités physiques, sensorielles ou intellectuelles réduites, voire ne disposant pas des connaissances et de l'expérience nécessaires, sous la supervision d'une personne responsable ou avec des instructions d'usage de l'appareil en toute sécurité et en ayant compris les risques impliqués par un usage inapproprié.
- Les enfants âgés de 3 à 8 ans sont autorisés à charger et décharger les appareils frigorifiques.

- Les enfants ne doivent pas jouer avec l'appareil.
- Le nettoyage et la maintenance utilisateur ne doivent pas être effectués par des enfants sauf sous supervision.
- Cet appareil est destiné à une utilisation dans des applications domestiques ou similaires, notamment :
 - Zones de cuisine du personnel des boutiques, bureaux et autres cadres de travail ;
 - Ferme et clients des hôtels, motels et autres environnements résidentiels ;
 - Environnements de type Bed & Breakfast ;
 - Traiteur et applications similaires hors distribution.
- En cas de non-respect des instructions de sécurité, le fabricant décline toute responsabilité envers les dommages en résultant.
- Les dommages résultant d'une connexion, d'une installation ou d'un usage incorrect ne sont pas couverts par la garantie.

RÉFRIGÉRANT

-  **Précaution :**
 - Risque d'incendie
 - Le réfrigérant isobutène R600a est contenu dans le circuit de réfrigérant de l'appareil. C'est un gaz naturel présentant un niveau élevé de compatibilité environnementale mais qui n'en demeure pas moins inflammable. Durant le transport et l'installation de l'appareil, assurez-vous qu'aucun des composants du circuit de réfrigérant n'est endommagé.
- AVERTISSEMENT :** Les réfrigérateurs contiennent du réfrigérant et des gaz dans l'isolation. Le réfrigérant et les gaz doivent être mis au rebut de manière professionnelle car ils risquent de s'enflammer ou de causer des lésions oculaires. Assurez-vous que la tubulure du circuit de réfrigérant n'est pas endommagée avant la mise au rebut. Si le circuit de réfrigérant est endommagé, évitez les flammes nues et les sources d'allumage tout en ventilant soigneusement la pièce dans laquelle l'appareil se trouve. Il s'avère dangereux d'altérer les spécifications ou de modifier ce produit d'une quelconque manière. Tout dommage du cordon d'alimentation électrique peut causer un court-circuit, un incendie ou une décharge électrique.

INSTRUCTIONS DE SÉCURITÉ POUR L'INSTALLATION

- L'appareil doit être manipulé et installé par plusieurs personnes.
- Portez des gants de sécurité pour déballer et installer l'appareil.
- Connectez l'appareil uniquement à une alimentation de courant alternatif via une prise secteur mise à la terre. Assurez-vous que la tension au domicile correspond à celle imprimée sur la plaque signalétique de l'appareil.

- Après le déballage de l'appareil, assurez-vous qu'il n'a pas été endommagé durant le transport. Si c'est le cas, n'installez pas l'appareil avant de consulter le revendeur ou notre service Entretien.
- L'appareil peut uniquement être installé par un installateur certifié.
- La connexion électrique doit respecter la réglementation nationale et locale.
- Le point de connexion, la prise secteur et la fiche secteur doivent être systématiquement accessibles.
- L'appareil doit être systématiquement mis à la terre.
- N'utilisez pas l'appareil avec une minuterie externe ou un système de télécommande distinct.
- Ne placez pas plusieurs prises de courant portables ou alimentations électriques portables à l'arrière de l'appareil.



Avertissement :

- Risque de décharge électrique
- Assurez-vous que le cordon d'alimentation n'est pas endommagé durant l'installation et ne chemine pas le long de bords saillants.
- Faites attention à ne pas endommager le sol en déplaçant l'appareil.
- Pour déplacer l'appareil, ne le levez et ne le tirez pas par la ou les portes.
- Assurez-vous que l'appareil n'est pas positionné à proximité d'une source de chaleur.
- Ne placez des appareils générateurs de chaleur comme des fours (microondes) au-dessus de l'appareil.
- Assurez-vous de la ventilation suffisante et prévoyez un dégagement d'au moins 4 cm à l'arrière de l'appareil.



Précaution :

N'endommagez pas les tuyaux du circuit de réfrigérant de l'appareil.

-  **Précaution :** Préservez les ouvertures de ventilation, dans l'enceinte de l'appareil ou dans la structure intégrée, libres de toute obstruction.
- Installez l'appareil sur une surface ferme et stable.
- Installez l'appareil à un endroit sec et bien ventilé. L'appareil est censé travailler dans des environnements où la température ambiante respecte les plages suivantes, selon l'appareil. L'appareil risque de ne pas fonctionner correctement s'il reste trop longtemps à des températures hors de la plage spécifiée.

Classe de climat	Température ambiante
SN	De 10°C à 32°C
N	De 16°C à 32°C
ST	De 18°C à 38°C
T	De 18°C à 43°C



INSTRUCTIONS DE SÉCURITÉ POUR L'UTILISATION

- Utilisez le compartiment de réfrigérateur uniquement pour le stockage des aliments frais et le compartiment de congélateur uniquement pour le stockage des aliments surgelés, la congélation des aliments frais et la préparation de glaçons.
- N'utilisez pas l'appareil à l'extérieur.
- Attendez au moins trois heures avant d'allumer l'appareil pour vous assurer que le circuit de réfrigérant est parfaitement efficient.
-  **Avertissement :**
 - **Risque d'incendie**
 - Ne stockez pas des substances explosives, comme des bombes d'aérosol ou autres matériaux inflammables, dans l'appareil ou à proximité.
 - Ne stockez pas de bouteilles ou de conteneurs en verre remplis de liquides dans le compartiment de congélateur car ils risquent de se casser.

- Ne mangez pas les glaçons ou les sucettes glacées immédiatement dès leur sortie du congélateur car vous vous exposez à des brûlures de gel.
- Ne congelez pas à nouveau des produits surgelés après leur décongélation. Vous vous exposez à des risques comme un empoisonnement alimentaire.

INSTRUCTIONS DE SÉCURITÉ POUR LE NETTOYAGE ET LA MAINTENANCE

- Déconnectez systématiquement l'appareil de l'alimentation secteur avant d'effectuer des travaux de maintenance dessus.
- N'utilisez pas un nettoyeur haute-pression ou à vapeur pour nettoyer l'appareil.
-  **Précaution :** N'utilisez pas des dispositifs mécaniques ou d'autres moyens pour accélérer le processus de dégivrage sauf ceux recommandés par le fabricant.
- N'utilisez pas de détergents durs ou abrasifs, comme les lave-vitres, produits décapants, fluides inflammables, cires détergentes, détergents concentrés, eau de javel ou produits nettoyants renfermant des produits pétroliers sur les pièces en plastique, l'intérieur et les joints ou garnitures de porte. N'utilisez pas de serviettes en papier, tampons grattoirs ou autres outils de nettoyage durs.

-  **Avertissement :**
 - **Risque de décharge électrique**
 - Effectuez systématiquement des contrôles réguliers de l'appareil et du cordon d'alimentation électrique afin de vous assurer de l'absence de dommage évident. En cas de signes, même infimes, de dommage de l'appareil ou du cordon d'alimentation électrique, contactez le service Clientèle. Si le cordon d'alimentation est endommagé, il peut être remplacé uniquement par le fabricant, un agent de son organisation d'entretien ou des personnes aux qualifications similaires pour éviter les situations dangereuses. Pour votre propre sécurité, utilisez uniquement des accessoires et pièces de rechange du fabricant adaptés à l'appareil.
-  **Avertissement :**
 - La source lumineuse doit être remplacée par un professionnel
 - Classe d'efficacité énergétique : G

INFORMATIONS DE PRÉVENTION DE LA CONTAMINATION ALIMENTAIRE

Pour éviter toute contamination alimentaire, respectez les instructions suivantes :

- L'ouverture de la porte pendant des périodes prolongées peut causer une élévation significative de la température dans les compartiments de l'appareil.
- Nettoyez régulièrement les surfaces entrant en contact avec les aliments ainsi que les systèmes de purge accessibles.
- Stockez le poisson et la viande crus dans des conteneurs adaptés au réfrigérateur de sorte qu'ils n'entrent pas en contact avec d'autres aliments et ne coulent pas dessus.
- Les compartiments pour aliments surgelés deux étoiles sont adaptés au stockage des aliments préalablement surgelés, au stockage ou à la fabrication de crème glacée et à la préparation de glaçons.
- Les compartiments une, deux ou trois étoiles ne sont pas adaptés à la congélation des aliments frais.

Com- mande	TYPE de compartiments	Temp. stockage cible [°C]	Aliments appropriés
1	Réfrigérateur	+2 ~ +8	Œufs, aliments cuits, aliments emballés, fruits et légumes, produits laitiers, gâteaux, boissons et autres aliments ne sont pas adaptés pour la congélation.
2	(***)*- Congélateur	≤ -18	Fruits de mer (poissons, crevettes, crustacés), produits d'eau douce et produits carnés (recommandés pour 3 mois, plus le stockage est prolongé, plus le goût et le caractère nutritif sont amoindris), adapté pour aliments frais congelés.
3	***-Congélateur	≤ -18	Fruits de mer (poissons, crevettes, crustacés), produits d'eau douce et produits carnés (recommandés pour 3 mois, plus le stockage est prolongé, plus le goût et le caractère nutritif sont amoindris), adapté pour aliments frais congelés.
4	** -Congélateur	≤ -12	Fruits de mer (poissons, crevettes, crustacés), produits d'eau douce et produits carnés (recommandés pour 3 mois, plus le stockage est prolongé, plus le goût et le caractère nutritif sont amoindris), adapté pour aliments frais congelés.
5	*-Congélateur	≤ -6	Fruits de mer (poissons, crevettes, crustacés), produits d'eau douce et produits carnés (recommandés pour 3 mois, plus le stockage est prolongé, plus le goût et le caractère nutritif sont amoindris), adapté pour aliments frais congelés.
6	0-étoile	-6 ~ 0	Porc frais, bœuf, poisson, poulet, certains aliments transformés conditionnés, etc. (consommation recommandée le jour même et de préférence pas plus de 3 jours). Aliments transformés partiellement sous enveloppe (aliments ne pouvant pas être congelés).
7	Réfrigéré	-3 ~ +3	Porc frais /surgelé, bœuf, poulet, produits d'eau douce, etc. (7 jours en-dessous de 0°C et au-dessus de 0°C consommation recommandée le jour même et de préférence pas plus de 2 jours). Fruits de mer (en-dessous de 0°C pendant 15 jours et stockage déconseillé au-dessus de 0°C).
8	Aliments frais	0 ~ +4	Porc frais, bœuf, poisson, poulet, aliments cuits (consommation recommandée le jour même et de préférence pas plus de 3 jours).
9	Vin	+5 ~ +20	Vin rouge, vin blanc, vin pétillant, etc.



Note :

Veillez stocker les différents aliments selon les compartiments ou la température de stockage cible des produits achetés.

- Si l'appareil frigorifique reste vide pendant des périodes prolongées, éteignez-le. Dégivrez, nettoyez et séchez-le puis laissez la porte ouverte pour éviter le développement de moisissure dans l'appareil.

Nettoyage de distributeur d'eau (spécial pour produits avec distributeur d'eau) :

- Nettoyez les réservoirs d'eau s'ils n'ont pas été utilisés pendant 48 h ; rincez le système d'eau connecté à l'alimentation en eau si de l'eau n'a pas été soutirée pendant 5 jours.

AVERTISSEMENT

Les aliments doivent être emballés dans des sacs et les liquides dans des bouteilles ou des conteneurs obturés avant de les placer au réfrigérateur pour éviter de rendre difficile le nettoyage de l'intérieur de l'appareil.

PROTECTION ENVIRONNEMENTALE

L'appareil est écoénergétique. Économisez encore plus d'énergie en utilisant l'appareil à l'aide des conseils suivants. Découvrez aussi comment mettre votre appareil au rebut de manière écologique.

Économies d'énergie

- Une température ambiante élevée affecte négativement la consommation d'énergie. La lumière directe du soleil et d'autres sources de chaleur à proximité de l'appareil revêtent aussi un effet négatif.
- Maintenez les orifices de ventilation dégagés. Les orifices couverts ou sales augmentent la consommation d'énergie. Assurez-vous du dégagement suffisant autour du réfrigérateur de sorte à assurer une circulation de l'air et une ventilation appropriées autour de l'appareil.
- N'ouvrez pas les portes de l'appareil plus souvent que nécessaire et ouvrez-les aussi brièvement que possible.
- La distance entre les étagères et la paroi arrière assure une circulation d'air libre. Ne placez pas d'aliments contre la paroi arrière.
- Réglez le thermostat sur un niveau inférieur si les circonstances le permettent.
- Laissez refroidir les aliments cuits que vous voulez stocker dans l'appareil jusqu'à la température ambiante avant de les placer dans l'appareil.
- Un caoutchouc de porte qui se ferme mal pourrait augmenter la consommation d'énergie. Dès lors, faites-le remplacer à temps par une personne qualifiée.
- Si les instructions ne sont pas respectées, la consommation d'énergie pourrait être supérieure.

Mise au rebut écologique



Note :

- Recyclage - DEEE
- Mettez l'emballage au rebut de manière écologique.
- Cet appareil est étiqueté selon la Directive européenne 2012/19/UE relative aux déchets des équipements électriques et électroniques (DEEE). La directive détermine le cadre de retour et de recyclage des appareils usagés applicable dans toute l'UE.

3 Description

USAGE PRÉVU

L'appareil est pensé pour le stockage des aliments frais et surgelés, la congélation des aliments frais et la préparation de glaçons.

N'utilisez pas l'appareil à d'autres fins que celles décrites dans ce document.

COMBI CONGÉLATEUR AVEC RÉFRIGÉRATEUR INTÉGRÉ

(Figure 1)

A.	Compartiment de réfrigérateur	3	Bac à légumes
1	Étagère en verre	4	Clayette de porte
2	Tablette en verre	5	Clayette à bouteilles
B.	Compartiment de congélateur	7	Tiroir de congélateur
6	Plateau coulissant		

PANNEAU DE COMMANDE

(Figure 2)

A	Lampe intérieure	C	Molette de thermostat
B	Interrupteur super-congélation		

Élément	Fonction
Lampe intérieure	La lampe s'allume automatiquement à l'ouverture de la porte.
Interrupteur super-congélation	<ul style="list-style-type: none">• Pour activer la super-congélation.• Pour activer le réglage d'hiver.
Molette de thermostat	<ul style="list-style-type: none">• Pour allumer et arrêter l'appareil.• Pour régler la température.

4 Installation

DÉBALLAGE

1. Retirez l'emballage.



Précaution :

Conservez les matériaux d'emballage hors de portée des enfants.

2. Examinez l'état de l'appareil.
3. Assurez-vous que la tension est identique à celle de la plaque signalétique.

PRÉPARATION POUR L'INSTALLATION

- Laissez l'appareil debout au moins 3 heures avant de brancher la fiche secteur dans la prise secteur. Autrement, vous pourriez endommager le compresseur.
- Nettoyez l'appareil, spécialement l'intérieur, avant l'utilisation. Voir la section *Nettoyage de l'appareil*
- Respectez les instructions d'installation pour installer l'appareil.

CONNEXION DE L'APPAREIL



Note :

La fiche doit rester accessible après l'installation.

1. Assurez-vous que la tension de votre domicile correspond à celle imprimée de l'appareil.
2. Utilisez le cordon d'alimentation fourni pour connecter l'appareil à la prise secteur.

5 Utilisation

DÉMARRAGE DE L'APPAREIL

1. Assurez-vous que l'appareil est branché.
2. Tournez la molette de thermostat sur le réglage 1, 2, 3, 4 ou 5 pour démarrer l'appareil.

RÉGLAGE DE THERMOSTAT

Le thermostat régule automatiquement la température à l'intérieur des compartiments de congélateur et de réfrigérateur. La rotation de la molette de thermostat de la position 1 vers la position 5 abaisse la température.



Note :

La rotation de la molette de thermostat au-delà de la position 1 sur "●" arrête l'appareil.

Réglages de thermostat :

- 1 - 2 : stockage d'aliments à court terme
 - 3 - 4 : stockage d'aliments à long terme
 - 5 : position de refroidissement maximum. L'appareil va fonctionner plus longtemps pour atteindre des températures plus basses. Si nécessaire, changez le réglage de température.
1. Positionnez le thermostat (C) sur le réglage 3.
L'appareil refroidit en continu jusqu'à atteindre la température réglée.
 2. Ne placez rien dans l'appareil tant que la température réglée n'est pas atteinte. 2 à 3 heures sont habituellement nécessaires.
 3. Au besoin, changez le réglage de température et mettez des aliments dans l'appareil.

Super-congélation

Pour une congélation maximum, enclenchez l'interrupteur lorsque vous mettez des aliments frais. Une fois les aliments frais dans le congélateur, 24 heures suffisent généralement si l'interrupteur super-congélation est enclenché.

1. Positionnez l'interrupteur (A) sur 1.

Pour économiser l'énergie, éteignez l'interrupteur 24 heures après avoir mis les aliments frais.

Réglage d'hiver

Pour une température ambiante inférieure à 16°C, utilisez l'interrupteur super-congélation comme un interrupteur d'hiver. Il maintient le compartiment de réfrigérateur au-dessus de 0°C et le compartiment de congélateur en-dessous de -18°C lorsque la température ambiante est basse.

1. Positionnez l'interrupteur (A) sur 1.

Pour économiser l'énergie, éteignez l'interrupteur dès qu'il n'est plus nécessaire.

SYSTÈME DE CONTRÔLE DE L'HUMIDITÉ

Le système de contrôle de l'humidité est destiné au stockage des fruits et légumes frais et est intégré dans l'étagère en verre au-dessus du bac à légumes. Le contrôle de l'humidité fait circuler l'air dans le bac à légumes et contribue à réguler le taux d'humidité. La conservation des aliments à l'intérieur est prolongée.



Note :

Ouvrez la glissière si de la condensation est visible sur l'étagère en verre.

1. Déplacez la glissière (A) à droite : les ouvertures de ventilation sont ouvertes.
2. Déplacez la glissière (A) à gauche : les ouvertures de ventilation sont fermées.

(Figure 3)

ACCESSOIRES

1. Remplissez le bac à glaçons d'eau et mettez-le dans le compartiment de congélateur.
2. Une fois l'eau complètement gelée, il vous suffit de tordre le bac comme illustré pour en sortir les glaçons.

(Figure 4)

STOCKAGE DES ALIMENTS



Note :

- La température de l'air ambiant, la fréquence d'ouverture de la porte et la position de l'appareil peuvent affecter la température interne. Ces facteurs sont à prendre en compte pour le réglage du thermostat.
- Une fonction de retard de 5 minutes est appliquée pour éviter d'endommager le compresseur de l'appareil lorsque la fiche est débranchée brièvement ou en cas de panne de courant. L'appareil recommence à fonctionner normalement après 5 minutes.

Compartiment de réfrigérateur

- Pour réduire l'humidité et éviter la formation de givre, stockez systématiquement les liquides au réfrigérateur dans des conteneurs fermés.
- Les plats cuisinés doivent rester couverts pour les conserver au réfrigérateur. Ne placez pas d'aliments chauds dans l'appareil. Rangez-les quand ils ont refroidi. Autrement, la température /humidité à l'intérieur va augmenter, réduisant alors l'efficacité de l'appareil.
- Ne placez pas les articles en contact direct avec la paroi arrière de l'appareil car du givre va se développer et l'emballage va y adhérer. N'ouvrez pas la porte fréquemment.
- Nous recommandons que la viande et le poisson nettoyé soient librement emballés et rangés sur l'étagère en verre, juste au-dessus du bac à légumes où l'air est plus frais, assurant ainsi les meilleures conditions de stockage.
- Rangez les pièces de fruits et légumes en vrac dans le bac à légumes.

- Ne mettez pas des légumes humides au réfrigérateur.
- Le temps de stockage pour tous les produits alimentaires dépend de la qualité initiale des aliments et du cycle de réfrigération ininterrompu avant le stockage dans l'appareil.
- Les écoulements de fluides de viande risquent de contaminer d'autres produits dans l'appareil. Vous devriez emballer les produits carnés et nettoyer tout écoulement sur les étagères.
- Ne mettez pas immédiatement des aliments chauds dans l'appareil. Laissez-les refroidir dehors. Les aliments chauds élèvent la température de l'appareil et pourraient causer un empoisonnement alimentaire et abîmer inutilement les aliments.
- Pour éviter la contamination croisée, les produits carnés et les fruits /légumes ne sont pas conservés ensemble.
- Les aliments doivent être placés dans des conteneurs fermés ou couverts pour éviter l'humidité et les odeurs.
- Ne stockez jamais des fluides volatiles, inflammables ou explosifs, notamment l'alcool, l'acétone ou l'essence, dans l'appareil au risque de provoquer une explosion.

Compartiment de congélateur

- Ne congelez pas une trop grande quantité d'aliments à la fois. Plus les aliments sont congelés rapidement, plus ils préservent leurs qualités longtemps.
- Les aliments sous forme liquide devraient être congelés dans des conteneurs en plastique et les autres aliments sous film ou dans des sachets en plastique. Congélation des aliments frais : enveloppez et scellez correctement les aliments frais ; en d'autres termes, l'emballage devrait être hermétique et ne pas fuir. Les sacs spéciaux pour la congélation, le film aluminium, les sachets en polyéthylène et les conteneurs en plastique sont idéaux.
- Ne stockez pas des aliments frais à côté d'aliments congelés qui risqueraient alors de se décongeler.
- Consommez les aliments surgelés décongelés peu de temps après leur décongélation.
- Ne recongelez pas les aliments décongelés. Vous exposez votre santé à un danger et pourriez causer des problèmes comme un empoisonnement alimentaire.
- Respectez systématiquement les instructions du fabricant sur l'emballage alimentaire pour le stockage des aliments surgelés. En l'absence d'informations, les aliments ne devraient pas être stockés plus de 3 mois à compter de la date d'achat.
- Si vous achetez des aliments surgelés, assurez-vous qu'ils ont été conservés dans des conditions appropriées et que l'emballage est intact.
- Les aliments surgelés devraient être transportés dans des conteneurs appropriés et mis au congélateur dès que possible.
- N'achetez pas des aliments surgelés si l'emballage présente des signes d'humidité et de gonflement anormal. Il est probable qu'ils ont été stockés à une température inadaptée et que le contenu s'est détérioré.
- La durée de conservation des aliments surgelés dépend de la température ambiante, du réglage de thermostat, de la fréquence d'ouverture de la porte, du type d'aliments et de la durée nécessaire au transport du produit du magasin jusqu'au domicile. Respectez systématiquement les instructions imprimées sur l'emballage et ne dépassez jamais la durée de conservation maximum indiquée.
- Ne stockez pas de bouteilles ou de conteneurs en verre remplis de liquides dans le congélateur. Le gel risque de casser le verre. Les boissons hautement carbonées risquent même d'exploser. Ne conservez jamais de la limonade, de la bière, du vin, du champagne, etc. au congélateur.
- En cas de panne de courant ou de défaillance, le compartiment de congélateur va maintenir la température suffisamment basse pour le stockage des aliments. Cependant, évitez d'ouvrir la porte afin de ralentir l'élévation de la température dans l'appareil.

6 Nettoyage et entretien

NETTOYAGE DE L'APPAREIL



Avertissement :

- **Risque de décharge électrique**
- Assurez-vous que l'appareil est éteint et débranché avant son nettoyage.



Précaution :

Ne nettoyez pas l'appareil en déversant de l'eau dessus.

**Précaution :**

N'utilisez pas de produits abrasifs, détergents ou savons pour le nettoyage de l'appareil.

- L'appareil doit être nettoyé régulièrement.
 - Assurez-vous que de l'eau ne s'infilte pas dans le boîtier de la lampe et les autres composants électriques.
 - Utilisez de l'eau chaude et un détergent neutre, comme du bicarbonate de soude, pour éviter l'apparition de toute odeur désagréable.
 - Pour les zones difficiles à nettoyer dans l'appareil, comme les espaces étroits ou les recoins, il est recommandé de les essuyer régulièrement avec un chiffon doux, une brosse douce, etc. Si nécessaire, utilisez des outils auxiliaires, comme un cure-dent, pour vous assurer qu'aucune contamination ne peut s'accumuler dans ces endroits.
 - Nettoyez l'extérieur de l'appareil et le joint de porte avec un savon doux et de l'eau. Utilisez un chiffon doux humide.
 - Nettoyez l'arrière de l'appareil et le sol au moins deux fois par an. Utilisez un chiffon doux ou un aspirateur pour dépeussier. Vous préservez ainsi la productivité tout en assurant des économies d'énergie.
1. Retirez les aliments.
 2. Retirez les étagères, les tiroirs, les bacs et les compartiments de porte.
 3. Nettoyez l'intérieur de l'appareil à l'eau chaude avec un détergent neutre, comme du bicarbonate de soude
 4. Rincez l'intérieur à l'eau claire et laissez la porte ouverte pour faire sécher à l'air 1 ou 2 heures avant de remettre l'appareil en marche.
 5. Nettoyez les accessoires. Utilisez de l'eau chaude et un détergent doux. Séchez les accessoires après le nettoyage.

**Note :**

- Ne nettoyez pas les accessoires intérieurs au lave-vaisselle.
- N'utilisez pas de brosses dures, tampons-grattoirs en acier inox, brosses en fil de fer, abrasifs, comme le dentifrice, solvants organiques (comme l'alcool, l'acétone, les huiles, etc.), d'eau bouillante, de produits acides ou alcalins pour le nettoyage de l'appareil au risque d'endommager la surface et l'intérieur. L'eau bouillante et le benzène risquent de déformer ou d'endommager les pièces en plastique.

DÉGIVRAGE DU COMPARTIMENT DE RÉFRIGÉRATEUR

Le dégivrage du compartiment de réfrigérateur est complètement automatique. Les gouttelettes d'eau sur la paroi arrière du compartiment indiquent que le cycle de dégivrage automatique périodique est en cours. L'eau de dégivrage est automatiquement acheminée vers une sortie de purge et dans un bac depuis lequel elle s'évapore.

1. Nettoyez périodiquement l'orifice de purge avec le bouchon de purge de dégivrage. *(Figure 5)*
Vous évitez ainsi que l'eau ne s'accumule au fond du réfrigérateur au lieu de s'en écouler.
2. Vous pouvez aussi nettoyer l'orifice de purge en y déversant un demi-verre d'eau.

DÉGIVRAGE DU COMPARTIMENT DE CONGÉLATEUR

Dégivrez le compartiment de congélateur quand la couche de glace atteint une épaisseur de 3 à 5 mm.

**Précaution :**

Ne retirez jamais la glace avec des objets coupants, des pulvérisateurs de dégivrage, un sèche-cheveux, un chauffage ou des articles similaires. Vous risqueriez de créer des situations dangereuses et de causer des dommages irréparables à l'appareil.

1. Arrêtez l'appareil et débranchez la fiche de l'alimentation secteur.
2. Retirez le contenu du congélateur et conservez-le dans un endroit frais, enveloppé de couvertures ou de journaux.
3. Placez un ou plusieurs bols d'eau chaude dans le compartiment de congélateur pour accélérer le processus de dégivrage. N'utilisez pas d'objets métalliques coupants pour cette opération. Utilisez une raclette en plastique.
4. Nettoyez le compartiment de congélateur à l'eau chaude avec un détergent neutre, comme du bicarbonate de soude, et séchez soigneusement.

5. Nettoyez les éléments amovibles de la même manière puis remontez le tout.
6. Reconnectez l'appareil à l'alimentation secteur et laissez-le 2 à 3 heures sur le réglage maximum avant de remettre les aliments dans le congélateur.

Examinez le contenu avant de le remettre dans le congélateur. Si certains emballages se sont décongelés, ils doivent être consommés dans les 24 heures ou être cuits puis recongelés.

REPLACEMENT DE LA LAMPE



Note :

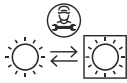

Cet appareil est équipé d'un éclairage LED. Il offre une vie utile prolongée. Si un éclairage LED est grillé, il doit être remplacé par une personne qualifiée pour éviter tout danger. Contactez le service Entretien d'Inventum.

7 Dépannage

PROCÉDURE DE DÉPANNAGE GÉNÉRALE

1. Tentez de trouver une solution au problème à l'aide de la table de dépannage.
2. Si vous ne trouvez pas de solution au problème, contactez. Inventum-servicedienst.

TABLEAU DE DÉPANNAGE

Problème	Cause possible	Solution possible
L'appareil ne fonctionne pas.	La fiche secteur n'est pas connectée.	Connectez la fiche secteur.
	Aucune alimentation secteur.	<ul style="list-style-type: none"> • Vérifiez si la fiche secteur est bien connectée à la prise secteur. • Assurez-vous que l'alimentation secteur est en marche.
	Problème avec le fusible.	Vérifiez le boîtier de fusible.
La température intérieure de l'appareil est trop élevée ou basse.	Le thermostat est mal réglé.	Positionnez le thermostat sur un réglage inférieur ou supérieur.
L'appareil fonctionne mal	La porte n'est pas fermée correctement.	Vérifiez la porte et fermez-la correctement.
	L'appareil contient trop d'aliments.	Assurez-vous que l'appareil n'est pas surchargé. L'air frais doit pouvoir circuler.
	Le dégagement est insuffisant à proximité des parois arrière et latérales.	Assurez-vous que le dégagement est suffisant autour de l'appareil durant l'installation pour la ventilation.
De l'eau s'écoule de l'appareil.	La sortie de purge est bloquée.	Dégagez la sortie de purge. Voir la section Dégivrage du compartiment de réfrigérateur.
La lampe LED ne fonctionne pas.	La fiche secteur n'est pas connectée.	Connectez la fiche secteur.

Problème	Cause possible	Solution possible
	La lampe LED est défectueuse.	Contactez le service Entretien.
Le fonctionnement de l'appareil est bruyant	Les bruits suivants sont normaux : <ul style="list-style-type: none"> • bruit de craquement - du fait de l'expansion des matériaux de l'appareil lorsqu'il chauffe ou refroidit. • bruit de moteur - indique le fonctionnement normal du compresseur. • bruit de bulle et d'éclaboussure - du fait de la circulation du réfrigérant dans les tubes du système. 	

8 Conditions générales de garantie et de service après-vente

Plus besoin de vous dire à quel point le service après-vente est important. Nous développons nos produits pour que vous puissiez en profiter sans souci et avec plaisir pendant de longues années. Si, toutefois, un produit pose des problèmes, nous y remédions immédiatement. C'est pourquoi nous vous offrons un service d'échange pour nos produits, sans oublier les droits et réclamations qui vous reviennent en vertu de la loi. L'échange d'un produit ou d'une pièce vous fait économiser du temps, des efforts et de l'argent.

2 ans de garantie complète de fabrication

1. Une garantie complète de fabrication de 2 ans est accordée au consommateur pour tous les produits d'Inventum. Pendant cette période, un produit défectueux ou une pièce défectueuse peut toujours être échangé gratuitement contre un nouvel exemplaire. Pour pouvoir revendiquer la garantie complète de fabrication de 2 ans, vous pouvez retourner au magasin où vous avez acheté le produit ou contacter le service des consommateurs d'Inventum par le biais du formulaire sur '<https://www.inventum.eu/service-aanvraag>'.
2. La période de garantie de 2 ans commence à courir à partir de la date d'achat du produit.
3. Pour avoir droit à la garantie, vous devez produire une copie du bon d'achat original.
4. La garantie s'applique seulement à un usage ménager normal des produits Inventum aux Pays-Bas.

5 ans de garantie Inventum

1. Inventum offre une garantie Inventum de 5 ans sur la plupart des gros appareils ménagers et une sélection de petits appareils ménagers. Cette garantie Inventum de 5 ans se compose de la garantie de fabrication complète de 2 ans et d'une garantie supplémentaire de 3 ans. La seule chose à faire pour bénéficier du droit à la garantie supplémentaire de 3 ans est d'enregistrer le produit dans les 45 jours après l'achat. Le paragraphe suivant vous donne des informations plus détaillées sur l'enregistrement du produit.
2. En ce qui concerne la garantie Inventum de 5 ans, un produit défectueux ou une pièce défectueuse sera toujours gratuitement échangé contre un nouvel exemplaire pendant les 2 premières années. Vous payez uniquement les frais d'échange de la 3e à la 5e année. Les frais d'échange actuels figurent sur '<https://www.inventum.eu/omruilkosten>'.
3. Pour revendiquer la garantie Inventum de 5 ans, vous pouvez retourner au magasin où vous avez acheté le produit ou contacter le service des consommateurs d'Inventum par le biais du formulaire sur '<https://www.inventum.eu/service-aanvraag>'.
4. La période de garantie de 5 ans commence à courir à partir de la date d'achat du produit.
5. Pour avoir droit à la garantie, vous devez produire une copie du bon d'achat original.
6. La garantie s'applique seulement à un usage ménager normal des produits Inventum aux Pays-Bas.

Enregistrement du produit

1. La garantie supplémentaire de 3 ans se règle facilement et gratuitement en enregistrant le produit dans les 45 jours après l'achat via le site web '<https://www.inventum.eu/garantie-registratie>'. Si vous n'avez pas enregistré le produit dans les 45 jours suivant l'achat, vous avez encore le temps de le faire pendant 2 ans après l'achat. Cet enregistrement s'accompagne de frais. Les frais d'enregistrement uniques sont de € 89,- pour chaque produit distinct. L'enregistrement est seulement possible pour des produits auxquels s'applique la garantie Inventum de 5 ans. Le manuel d'utilisation du produit et les informations sur le produit figurant sur le site web d'Inventum indiquent si le produit entre en ligne de compte pour la garantie Inventum de 5 ans.
2. La période de garantie commence toujours à courir à partir de la date de l'achat du produit. La période de garantie est calculée à partir de la date d'achat initiale, même si le produit est enregistré ultérieurement pour la garantie supplémentaire.

3. Vous pouvez demander la garantie supplémentaire de 3 ans uniquement si vous disposez d'une copie du bon d'achat original et du certificat de garantie Inventum de 5 ans.

Gros appareils ménagers

1. Les pannes ou défauts des gros appareils ménagers (produits blancs intégrables et autonomes) peuvent être signalés avec le formulaire sur '<https://www.inventum.eu/service-aanvraag>', par téléphone auprès du service des consommateurs d'Inventum ou par le biais du magasin où vous avez acheté l'appareil. Le numéro de téléphone du service des consommateurs figure sur '<https://www.inventum.eu>'.
2. En cas de signalements de pannes ou de défauts de gros appareils ménagers, Inventum a la possibilité de faire examiner l'appareil défectueux, sur place, chez le consommateur, aux Pays-Bas, par un monteur en électroménager, qui procède ensuite à la réparation. Le service des consommateurs d'Inventum peut aussi décider d'échanger l'appareil.
3. Si vous signalez une panne ou un défaut d'un gros appareil ménager pendant les 2 premières années, à compter de la date d'achat, Inventum ne facture pas les frais dus à l'échange, aux frais de déplacement, aux pièces, à l'utilisation de matériel et au salaire du monteur.
4. Si vous avez enregistré le produit de la façon préalablement décrite sur '<https://www.inventum.eu/garantie-registratie>' et si vous signalez la panne d'un gros appareil ménager au cours de la 3^e à la 5^e année, à compter de la date d'achat, la garantie Inventum de 5 ans est applicable et l'appareil est réparé ou échangé gratuitement. Vous êtes uniquement redevable des frais d'échange en cas de réparation ou d'échange de l'appareil. Les frais d'échange actuels figurent sur '<https://www.inventum.eu/omruilkosten>'. Si vous n'avez pas enregistré le produit, la garantie supplémentaire de 3 ans n'est pas applicable.
5. En cas de signalement d'une panne ou d'un défaut, un monteur vous contacte dans un délai de 1 jour ouvrable pour fixer un rendez-vous. En cas de signalement pendant le week-end ou les jours fériés, il s'agit du premier jour ouvrable suivant le week-end ou le jour férié.
6. Si vous signalez une panne ou un défaut par le biais du formulaire sur '<https://www.inventum.eu/service-aanvraag>', vous êtes tenu au courant du suivi par des messages mobiles et un courriel.
7. La période de garantie commence à courir à la date d'achat du produit.
8. Pour avoir droit à la garantie, vous devez produire une copie du bon d'achat original et le certificat de garantie Inventum de 5 ans.
9. La garantie s'applique seulement à un usage ménager normal des produits Inventum aux Pays-Bas.

Pannes ou défauts en dehors de la période de garantie

1. Le signalement de pannes ou de défauts des petits appareils ménagers ou de gros appareils ménagers en dehors de la période de garantie est possible auprès du service des consommateurs par le biais du formulaire sur '<https://www.inventum.eu/service-aanvraag>' ou en appelant le service des consommateurs.
2. Le service des consommateurs peut vous demander d'envoyer le produit pour examen ou réparation. Les frais d'envoi sont à votre charge.
3. Des frais sont liés à l'examen des possibilités de réparation. Il faut en demander l'autorisation préalable.
4. À votre demande, Inventum peut envoyer un monteur en électroménager en cas de gros appareils ménagers. Les frais de déplacement, les frais de la pièce et de matériel et les frais de salaire sont à votre charge.
5. En cas de demande de réparation, les frais de réparation doivent être payés au préalable. En cas de réparation par un monteur en électroménager, les frais de la réparation sur place par le monteur doivent être payés de préférence par paiement PIN.

Exclusions de garantie

1. Les garanties précitées ne s'appliquent pas aux cas suivants :
 - l'usure normale ;
 - une utilisation inappropriée ou abusive ;
 - un entretien insuffisant ;
 - un non-respect des instructions d'utilisation et d'entretien ;
 - un montage ou une réparation incompétent effectué par des tiers ou par le consommateur en personne ;
 - des pièces non originales utilisées par le consommateur ;
 - un usage commercial ou professionnel ;
 - le numéro de série ou la plaque signalétique est retiré.
2. De plus, la garantie ne s'applique pas aux articles de consommation normaux, tels que :
 - des crochets pétrisseurs, des plaques à pâtisserie, des filtres (à charbon), etc. ;

- des piles, des lampes, des filtres à charbon, des filtres graisse, etc. ;
 - des câbles de connexion externes ;
 - des accessoires en verre et des pièces en verre comme les portes de fours ;
 - et des articles similaires.
3. Les dommages causés par le transport ne sont pas couverts par la garantie, dans la mesure où ils n'ont pas été causés par Inventum. Contrôlez donc votre nouvel appareil avant de l'utiliser. Si le produit est endommagé, vous devez signaler ces dommages dans les 5 jours ouvrables suivant l'achat auprès du magasin où vous avez acheté le produit ou auprès du service des consommateurs par le biais du formulaire sur '<https://www.inventum.eu/service-aanvraag/>'. Inventum n'assume aucune responsabilité si les dommages causés par le transport ne sont pas signalés dans ce délai.
 4. Sont exclus de la garantie ou du remplacement : les défauts, la perte et les dommages subis par l'appareil à la suite d'un événement habituellement assuré par l'assurance du mobilier.

Important à savoir

1. Le remplacement ou la réparation d'un produit défectueux ou d'une pièce défectueuse n'entraîne pas un prolongement du délai de garantie initial.
2. Les pièces de rechange, le matériel d'emballage et les appareils échangés sont emportés par le monteur en électroménager et deviennent la propriété d'Inventum.
3. Si une réclamation n'est pas fondée, tous les frais occasionnés à cet effet seront portés au compte du consommateur.
4. Une fois que le délai de garantie a expiré, tous les frais liés à la réparation ou au remplacement, y compris les frais administratifs, les frais d'envoi et de déplacement, sont facturés au consommateur.
5. Inventum n'est pas responsable du dommage causé à la suite de situations d'intégration inadéquates.
6. Inventum n'est pas responsable des dommages causés par des facteurs externes à l'appareil, à moins que cette responsabilité ne découle de dispositions à caractère impératif.
7. Le droit néerlandais s'applique à ces conditions de garantie et de service après-vente. Les litiges seront exclusivement tranchés par le juge néerlandais compétent.



klein huishoudelijk



witgoed vrijstaand



witgoed inbouw



persoonlijke verzorging

Inventum Huishoudelijke Apparaten B.V.

Postbus 5023
6802 EA Arnhem

www.inventum.eu



[instagram.com/inventum1908](https://www.instagram.com/inventum1908)



[facebook.com/inventum1908](https://www.facebook.com/inventum1908)



[youtube.com/inventum1908](https://www.youtube.com/inventum1908)

IKV1786D/02.1222

Wijzigingen en drukfouten voorbehouden / Änderungen und Druckfehler vorbehalten /
Sous réserve de modification / Modifications and printing errors reserved