

INVENTUM

maakt 't moment

ELECTRIC BLANKET · WÄRMEUNTERBETT · CHAUFFE LIT

elektrische deken

HN136i
HN236i



- gebruiksaanwijzing
- instruction manual
- Gebrauchsanleitung
- mode d'emploi

2 JAAR
INVENTUM
GARANTIE

OMRUIL
SERVICE

OER
HOLLANDS
SINDS 1908

07.100.359.0122

Nederlands

	verklaring van de symbolen	pagina 4
1.	veiligheidsvoorschriften	pagina 6
2.	productomschrijving	pagina 9
3.	voorgeschreven gebruik	pagina 9
4.	voorzien van zilverionen	pagina 9
5.	bediening	pagina 9
6.	reiniging & onderhoud	pagina 11
7.	bewaren	pagina 11
8.	verwijdering	pagina 12
9.	problemen & oplossingen	pagina 12
	<i>garantie & service</i>	<i>pagina 38</i>

English

	explanation of symbols	page 13
1.	safety instructions	page 15
2.	appliance description	page 17
3.	intended use	page 17
4.	silver particle finishing	page 17
5.	operation	page 17
6.	cleaning & maintenance	page 18
7.	storage	page 19
8.	disposal	page 19
9.	problems & solutions	page 19
	<i>guarantee & after sales service</i>	<i>page 39</i>















Deutsch

	Zeichenerklärung Etikett	Seite 20
1.	Sicherheitshinweise	Seite 22
2.	Beschreibung des Geräts	Seite 25
3.	Vom der Inbetriebnahme	Seite 25
4.	Silberpartikel Ausrüstung	Seite 25
5.	Bedienung	Seite 25
6.	Reinigung & Pflege	Seite 27
7.	Aufbewahren	Seite 27
8.	Entsorgung	Seite 28
9.	Problemen & Behebungen	Seite 28
	<i>Garantie & Service</i>	<i>Seite 40</i>

Français

	Légende des symboles	page 29
1.	consignes de sécurité	page 31
2.	définition de l'appareil	page 34
3.	utilisation conforme aux recommandations	page 34
4.	équipement de particules d'argent	page 34
5.	utilisation	page 34
6.	nettoyage & entretien	page 36
7.	rangement	page 36
8.	élimination	page 37
9.	que faire en cas des problèmes	page 37
	<i>garantie & service</i>	<i>page 41</i>

verklaring van de symbolen

	Lees de aanwijzingen!		Wolwas-programma 30 °C.
			Niet bleken.
	Niet met naalden in de deken steken!		Niet in de droger drogen.
			Niet strijken.
	Niet gebruiken als de deken gevouwen of opgerold is!		Niet chemisch reinigen.
			De bij dit apparaat gebruikte stoffen zijn in overeenstemming met de hoge sociaal-ecologische eisen van de Oeko-Tex-standaard 100, zoals aangetoond door onderzoeksinstituut Hohenstein.
	Niet gebruiken bij zeer jonge kinderen (0-3 jaar).		
	De verpakking op een milieuvriendelijke wijze weggoaien.		Fabrikant
	Dit product voldoet aan de eisen van de huidige Europese en nationale richtlijnen.		Een keurmerk voor elektrische apparaten die voldoen aan de gestelde veiligheidseisen van DEKRA SE (voorheen KEMA).

	<p>Het apparaat is dubbel geïsoleerd en is in overeenstemming met beschermingsklasse 2.</p>		<p>Gooi het elektrische apparaat weg in overeenstemming met de EG-richtlijn – WEEE (Waste Electrical and Electronic Equipment)</p>
	<p>De elektrische deken is geschikt voor 1 persoon.</p>		
	<p>De elektrische deken is geschikt voor 2 personen.</p>		
	<p>WAARSCHUWING; Waarschuwing voor risico op letsel of gevaar voor uw gezondheid.</p>		
	<p>OPGELET; Veiligheidswaarschuwing voor mogelijke schade aan het apparaat of toebehoren.</p>		
	<p>ATTENTIE; Aandachtspunt voor belangrijke informatie.</p>		

Belangrijke veiligheidsaanwijzingen - aandachtig lezen en bewaren voor later gebruik!



WAARSCHUWING

- Het niet opvolgen van de volgende aanwijzingen kan leiden tot persoonlijk letsel of materiële schade (elektrische schokken, brandwonden, brand). De volgende veiligheidsrichtlijnen en risicoaanduidingen dienen niet alleen ter bescherming van jouw gezondheid of de gezondheid van anderen, maar ook ter bescherming van het product. Neem daarom de genoemde veiligheidsrichtlijnen in acht en geef deze gebruiksaanwijzing mee als je het artikel aan een ander geeft.
- Deze elektrische onderdeken mag niet worden gebruikt door personen die ongevoelig zijn voor hitte of die bescherming nodig hebben, omdat zij niet op oververhitting kunnen reageren (zoals diabetici, personen met huidveranderingen door ziekte of littekens op de te behandelen plek en personen die pijnstillers hebben ingenomen of alcohol hebben genuttigd).
- Deze elektrische onderdeken mag niet worden gebruikt bij zeer jonge kinderen (0-3 jaar), omdat zij niet op oververhitting kunnen reageren.
- Kinderen die ouder dan 3 jaar en jonger dan 8 jaar zijn, mogen deze elektrische onderdeken onder toezicht gebruiken. De schakelaar moet daarbij altijd op de laagste temperatuurwaarde zijn ingesteld.
- Deze elektrische onderdeken kan worden gebruikt door kinderen van 8 jaar en ouder en door personen met een beperkt fysiek, zintuiglijk of mentaal vermogen of gebrek aan ervaring of kennis, wanneer zij de elektrische onderdeken onder toezicht gebruiken of zijn geïnstrueerd over het veilige gebruik ervan en zij de daaruit voortkomende gevaren begrijpen.
- Kinderen mogen niet met de elektrische onderdeken spelen.
- Het apparaat mag niet door kinderen worden gereinigd of onderhouden, tenzij dit onder toezicht gebeurt.
- Deze elektrische onderdeken is niet bedoeld voor gebruik in ziekenhuizen.
- Deze elektrische onderdeken is alleen bestemd voor thuis-/privégebruik, niet voor commercieel gebruik.
- Steek geen naalden in het apparaat!

- Gebruik het apparaat niet als het gevouwen of gekreukt is.
- Gebruik het apparaat niet als het nat is.
- Voor gebruik op een verstelbaar bed moet worden gecontroleerd of de elektrische onderdeken en de snoeren niet in bijvoorbeeld de scharnieren bekneld of gekreukt kunnen raken.
- Deze elektrische onderdeken mag alleen samen met de op het etiket aangegeven schakelaar worden gebruikt.
- Deze elektrische onderdeken mag alleen worden aangesloten op de netspanning die op het etiket wordt vermeld.
- De door deze elektrische onderdeken uitgezonden elektrische en magnetische velden kunnen onder bepaalde omstandigheden de werking van een pacemaker beïnvloeden. De stralingswaarden liggen echter ver onder de grenswaarden: elektrische veldsterkte: max. 5000 V/m, magnetische veldsterkte: max. 80 A/m, magnetische fluxdichtheid: max. 0,1 millitesla. Neem daarom voor gebruik van deze elektrische onderdeken contact op met je arts of met de fabrikant van je pacemaker.
- Trek niet aan de snoeren en verdraai en knik ze niet.
- Als het snoer en de schakelaar van de elektrische onderdeken verkeerd worden gelegd, kun je erin blijven hangen, erin verstrengeld raken, erover struikelen of erop gaan staan. De gebruiker moet ervoor zorgen dat te lange snoeren en snoeren in het algemeen veilig worden gelegd.
- Deze elektrische onderdeken dient regelmatig te worden gecontroleerd op tekenen van slijtage of beschadiging. Als er tekenen van slijtage of beschadiging aanwezig zijn, als de elektrische onderdeken op andere wijze dan bedoeld is gebruikt of als de deken niet meer opwarmt, moet de elektrische onderdeken voor gebruik worden gecontroleerd door de fabrikant.
- Het apparaat mag niet worden gebruikt met een externe timer of een aparte afstandsbediening.
- Je mag de elektrische onderdeken (incl. toebehoren) in geen geval openen of zelf repareren. Wanneer je dit toch doet, kan een storingsvrije werking niet langer worden gegarandeerd. Wanneer je deze instructie niet in acht neemt, vervalt de garantie.
- Als het netsnoer van deze elektrische onderdeken beschadigd raakt, moet het worden verwijderd. Als het netsnoer niet van de elektrische onderdeken kan worden losgekoppeld, moet de volledige elektrische onderdeken worden verwijderd.

- Als deze elektrische onderdeken is ingeschakeld, mag er
 - geen scherp voorwerp op worden gelegd,
 - geen warmtebron zoals een kruik of warmtekussen enz. op worden gelegd.
- De elektronische onderdelen in de schakelaar worden warm bij gebruik van de elektrische onderdeken. De schakelaar mag als hij is ingeschakeld beslist niet worden afgedekt of op de elektrische onderdeken liggen.
- Neem te allen tijde de aanwijzingen uit de volgende hoofdstukken in acht: Bediening, Reiniging en onderhoud, Bewaren.
- Mocht je nog vragen hebben over het gebruik van onze apparaten, dan kun je contact opnemen met onze klantenservice.

2 productomschrijving

HN136i

1-persoons elektrische onderdeken
Afmeting: 150 x 80 cm
3 verlichte warmtestanden
Extra warme voetenzone
Zilverionen
Afkoppelbaar snoer
Wasmachine wasbaar, 30 °C
60 Watt
Materiaal: fleecce

HN236i

2-persoons elektrische onderdeken
Afmeting: 150 x 150 cm
2 x 3 verlichte warmtestanden
Extra warme voetenzone
Zilverionen
Twee afkoppelbare snoeren
Wasmachine wasbaar, 30 °C
2 x 60 Watt
Materiaal: fleecce

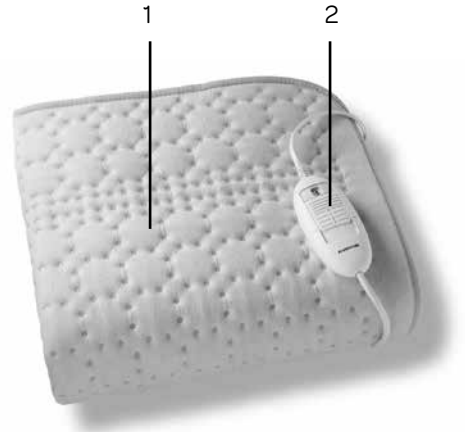

1. Elektrische deken
2. Drie-standenschakelaar

3 voorgeschreven gebruik



OPGELET

De elektrische onderdeken is uitsluitend bedoeld voor het verwarmen van bedden.

4 voorzien van zilverionen

Deze elektrische onderdeken is voorzien van zeer zacht softvlies. De bovenzijde (bedrukte zijde) is voorzien van zilverionen. Deze bijzondere uitrusting gaat het ontstaan van geuren en de vorming van bacteriën tegen en ondersteunt op deze wijze de hygiëne. U kunt de onderdeken wassen volgens de voorschriften; de werking van de ionen wordt hierdoor niet beïnvloed.



5 bediening

5.1 Veiligheid



OPGELET

- De elektrische onderdeken is voorzien van het INVENTUM VEILIGHEIDSSYSTEEM (ISS). Deze sensortechnologie voorkomt oververhitting van de elektrische onderdeken op het totale oppervlak door automatisch uitschakelen bij storing. Als het VEILIGHEIDSSYSTEEM de elektrische onderdeken heeft uitgeschakeld, worden de temperatuurniveaus bij ingeschakelde toestand niet meer verlicht.
- Let erop dat de elektrische onderdeken na een storing om veiligheidsredenen niet meer kan worden gebruikt en moet worden opgestuurd naar het opgegeven serviceadres.
- Verbind de defecte elektrische onderdeken in geen geval met een andere schakelaar van hetzelfde type. Dit zou eveneens zorgen voor een definitieve uitschakeling door het veiligheidssysteem in de schakelaar.

5.2 Ingebruikname

- Spreid de elektrische onderdeken gelijkmatig uit over uw matras, te beginnen bij het voeteneinde. De elektrische onderdeken kan aan beide zijden gebruikt worden.
- Verbind eerst de schakelaar met het aansluitpunt aan de deken door de stekker aan te sluiten.
- Steek daarna de stekker in het stopcontact.
- Vervolgens legt u zoals gebruikelijk het hoeslaken over het bed, zodat de elektrische onderdeken zich tussen de matras en het hoeslaken bevindt.

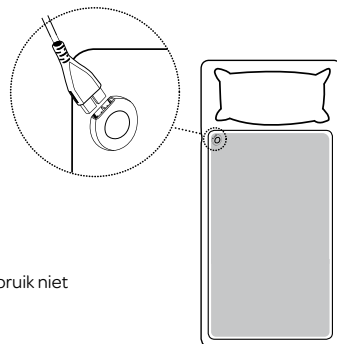

OPGELET

Zorg dat de elektrische onderdeken volledig vlak is uitgespreid en tijdens het gebruik niet gevouwen of gekreukeld raakt.

5.3 Inschakelen

Zet de schuifknop voor AAN/UIT en de warmtestanden op stand 1, 2 of 3 om de elektrische onderdeken in te schakelen. Bij ingeschakelde toestand brandt het ledlampje van de geselecteerde warmtestand.

5.4 Warmtestand instellen

- Stand 0: UIT
Stand 1: minimale verwarming
Stand 2: gemiddelde verwarming
Stand 3: maximale verwarming



ATTENTIE

- De voetzone van deze elektrische onderdeken wordt extra verwarmd.
- De elektrische onderdeken warmt het snelst op wanneer u eerst het hoogste temperatuurniveau inschakelt.
- Wij adviseren u om de elektrische onderdeken ongeveer 30 minuten voor het naar bed gaan in te schakelen en met een dekbed af te dekken om het ontsnappen van de warmte te voorkomen.



WAARSCHUWING

Als de elektrische onderdeken meerdere uren wordt gebruikt, raden wij u aan de laagste warmtestand (stand 1) in te stellen om oververhitting van het lichaam van de gebruiker en mogelijke brandwonden of een hitteberoerte als gevolg daarvan te voorkomen.

5.5 Uitschakelen

Zet de schuifknop voor AAN/UIT en de warmtestanden op de stand UIT (0) om de elektrische onderdeken uit te schakelen. De warmtestanden zijn dan niet meer verlicht.



ATTENTIE

Als de elektrische onderdeken enkele dagen niet wordt gebruikt, zet u de schuifknop voor AAN/UIT en de warmtestanden op de stand UIT (0) en trekt u de stekker uit het stopcontact. Ontkoppel vervolgens de schakelaar van de elektrische onderdeken door de stekker los te halen.

6 reiniging & onderhoud



WAARSCHUWING

Trek voordat u de elektrische onderdeken reinigt altijd de stekker uit het stopcontact. Ontkoppel vervolgens de schakelaar van de elektrische onderdeken door de stekker los te halen. U loopt anders het risico op een elektrische schok.



OPGELET

De schakelaar mag nooit in contact komen met water of andere vloeistoffen. Hij kan daardoor beschadigen.

- Gebruik voor het reinigen van de schakelaar een droge, pluivrije doek. Gebruik geen chemische reinigings- of schuurmiddelen.
- Kleine vlekken op de elektrische deken kunnen met een doek of vochtige spons en eventueel een klein beetje vloeibaar fijnwasmiddel worden verwijderd.



OPGELET

De elektrische onderdeken mag niet chemisch gereinigd, gecentrifugeerd, in de machine gedroogd, gemengeld of gestreken worden. Anders kan de elektrische onderdeken beschadigd raken.

- Bij een sterkere mate van vervuiling kan de elektrische onderdeken in de wasmachine gewassen worden.
- Stel de wasmachine in op een programma van 30 °C (wolprogramma). Uit milieuoverwegingen raden wij u aan de elektrische onderdeken gelijktijdig met andere artikelen te wassen. Gebruik een fijnwasmiddel volgens de doseringinstructies van de fabrikant.



OPGELET

Let op, door te vaak wassen slijt de elektrische onderdeken. De elektrische onderdeken mag daarom maximaal 5 keer machinaal worden gewassen gedurende de levensduur.

- Trek direct na het wassen de nog natte elektrische onderdeken in het oorspronkelijke formaat in vorm en laat hem vlakliggend op een wasrek drogen.



OPGELET

• Gebruik geen wasknijpers of andere klemmen om de elektrische deken aan het wasrek te bevestigen. Anders kan de elektrische onderdeken beschadigd raken.

• Sluit de schakelaar pas weer aan op de elektrische onderdeken als de stekkerverbinding en de onderdeken helemaal droog zijn. Anders kan de elektrische onderdeken beschadigd raken.



WAARSCHUWING

Schakel de elektrische onderdeken in geen geval in om hem op deze wijze te laten drogen! U loopt dan het risico op een elektrische schok.

7 bewaren

Wanneer u de elektrische onderdeken gedurende langere periode niet gebruikt, raden wij u aan om het in de originele verpakking te bewaren. Trek hiervoor de stekker van de schakelaar uit de aansluiting van de elektrische onderdeken.



OPGELET

- Laat de elektrische onderdeken altijd eerst afkoelen voordat u deze opbergt. Anders kan de elektrische onderdeken beschadigd raken.
- Leg tijdens het opbergen geen voorwerpen op de elektrische onderdeken om te voorkomen dat er een scherpe knik in de bedrading ontstaat.

8 verwijdering























Klein huishoudelijke apparaten horen niet in de vuilnisbak. Breng ze naar de betreffende afvalverwerking-safdeling van uw gemeente.

9 problemen & oplossingen

Probleem	Oorzaak	Oplossing
De warmtestanden zijn niet verlicht als: - de schakelaar goed met de elektronische onderdeken is verbonden; - de stekker met een werkend stopcontact is verbonden; - de schuifknop op stand 1, 2 of 3 staat.	Het veiligheidssysteem heeft de elektrische onderdeken onomkeerbaar uitgeschakeld.	Stuur de elektrische onderdeken en de schakelaar op voor reparatie.

explanation of symbols

	<p>Read the instructions!</p>		<p>Woolens programme 30 °C.</p>
			<p>Do not bleach.</p>
	<p>Do not pierce with needles!</p>		<p>Do not tumble dry.</p>
			<p>Do not iron.</p>
	<p>Do not use when folded or creased!</p>		<p>Do not clean chemically.</p>
			<p>The textiles used for this device meet stringent human ecological requirements of Oeko -Tex Standard 100, as verified by Hohenstein Research Institute.</p>
	<p>Not to be used with very young children (0-3 years).</p>		
	<p>Dispose of packaging in an environmentally friendly manner</p>		<p>Manufacturer</p>
	<p>This product satisfies the requirements of the applicable European and national directives.</p>		<p>A quality mark for electrical appliances that meet the safety requirements of DEKRA SE (formerly KEMA).</p>

	<p>The device has double protective insulation and therefore complies with protection class 2.</p>		<p>Please dispose of the device in accordance with EC Directive – WEEE (Waste Electrical and Electronic Equipment).</p>
	<p>The electric blanket is suitable for 1 person.</p>		
	<p>The electric blanket is suitable for 2 persons.</p>		
	<p>WARNING; Warning of risk of injury or danger to your health.</p>		
	<p>CAUTION; Safety information about possible damage to the device/accessories.</p>		
	<p>NOTE; Refers to important information.</p>		

Important safety instructions - read carefully and keep for later reference!

WARNING

- Non-observance of the following notes may result in personal injury or material damage (electric shock, skin burns, fire). The following safety and hazard information is not only intended to protect your health and the health of others, it should also protect the product. For this reason, pay attention to these safety notes and include these instructions when handing over the product to others.
- This heated underblanket must not be used by persons who are not sensitive to heat or by other vulnerable persons who may not be able to react to overheating (e.g. diabetics, people with skin alterations due to illness or scarred tissue in the application area, after taking pain relief medication or alcohol).
- This heated underblanket must not be used by very young children (0-3 years old) as they are unable to respond to overheating.
- The heated underblanket can be used by children older than 3 and younger than 8 years of age provided they are supervised. For this, the control must always be set to the minimum temperature.
- This heated underblanket may be used by children over the age of 8 and by people with reduced physical, sensory or mental skills or a lack of experience or knowledge, provided that they are supervised and have been instructed on how to use the heated underblanket safely, and are fully aware of the consequent risks of use.
- Children must not play with the heated underblanket.
- Cleaning and user maintenance must not be performed by children unless supervised.
- This heated underblanket is not designed for use in hospitals.
- This heated underblanket is only intended for domestic/private use, not for commercial use.
- Do not insert needles.
- Do not use when folded or bunched up.
- Do not use if wet.
- Before using it on an adjustable bed, check that the heated underblanket and the cables are not, for example, trapped in a hinge or bunched up.

- This heated underblanket may only be used in conjunction with the control specified on the label.
- This heated underblanket must only be connected to the mains voltage that is specified on the label.
- The electrical and magnetic fields emitted by this heated underblanket may interfere with the function of a pacemaker. However, they are still well below the limits: electrical field strength: max. 5000 V/m, magnetic field strength: max. 80 A/m, magnetic flux density: max. 0.1 millitesla. Please therefore consult your doctor and the manufacturer of your pacemaker before using this heated underblanket.
- Do not pull, twist or make sharp bends in the cables.
- If the cable and control are not positioned properly, there may be a risk of becoming entangled in, being strangled by, tripping over, or stepping on the cable and control of the heated underblanket. The user must ensure that excess lengths of cable, and cables in general, are safely routed.
- Please check this heated underblanket frequently for signs of wear and tear or damage. If any such signs are evident, if the heated underblanket has been used incorrectly or if it no longer heats up, it must be checked by the manufacturer before being switched on again.
- Under no circumstances should you open or repair the heated underblanket (including the accessories) yourself because faultless functionality can no longer be guaranteed thereafter. Failure to observe this will invalidate the warranty.
- The appliance may not be used with an external timer or a separate remote control.
- If the mains connection cable of this heated underblanket is damaged, it must be disposed of. If it cannot be removed, the heated underblanket must be disposed of.
- When this heated underblanket is switched on:
 - Do not place any sharp objects on it
 - Do not place any heat sources, such as hot water bottles, heat pads or similar, on it
- The electronic components in the control warm up when the heated underblanket is in use. For this reason, the control must never be covered or placed on the heated underblanket when it is in use.
- It is essential to observe the information relating to the following chapters: Operation, Cleaning and maintenance, Storage.
- If you should have any questions about using our devices, please contact our Customer Services department.

2 appliance description

HN136i

1-person electric underblanket
Dimensions: 150 x 80 cm
3 settings with an illuminated switch
With extra warm foot zone
Silver particles
Detachable cord
Machine washable, 30 °C
60 Watt
Material: fleece

HN236i

2-persons electric underblanket
Dimensions: 150 x 150 cm
2 x 3 settings with illuminated switches
With extra warm foot zone
Silver particles
Two detachable cords
Machine washable, 30 °C
2 x 60 Watt
Material: fleece

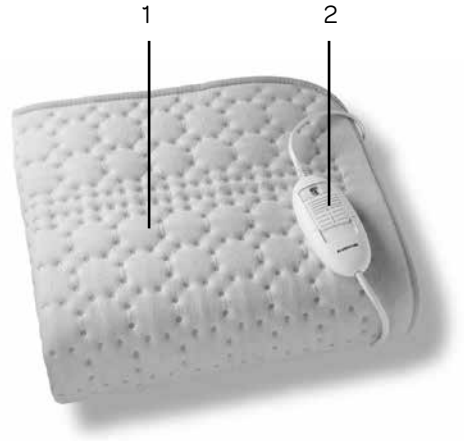

1. Electric underblanket
2. Switch with 3 positions and illumination

3 intended use



CAUTION

This electric underblanket is designed for warming beds, only.

4 silver particle finishing

This electric underblanket is lined with especially soft fleece. The topside (printed side) is finished with silver particles. This special finishing improves hygiene by reducing the build-up of odour and bacteria. The underblanket can be washed as described and the finishing will not wash out.



5 operation

5.1 Safety



CAUTION

- This heated underblanket is equipped with the INVENTUM SAFETY SYSTEM (ISS). This sensor technology prevents the entire surface of the heated underblanket from overheating by automatically switching off the heated underblanket in the event of a fault. If the safety system has switched off the heated underblanket, the temperature setting is not illuminated any more even when the heated underblanket is switched on.
- Please note that the heated underblanket is not operable any more due to safety reasons in this case and has to be sent to the service address indicated.
- Do not connect the defective heated underblanket with another control of the same type. This would trigger a permanent switchoff via the control's safety system.

5.2 Initial use

- Spread out the heated underblanket flat onto your mattress starting at the foot end. The electric blanket can be used on both sides.
- To operate the heated underblanket connect the Control to the heated underblanket by plugging in the connector.
- Then plug in the supply plug into the mains outlet.
- Then put on your bedsheet in the usual manner so that the heated underblanket is between your mattress and the bedsheet.

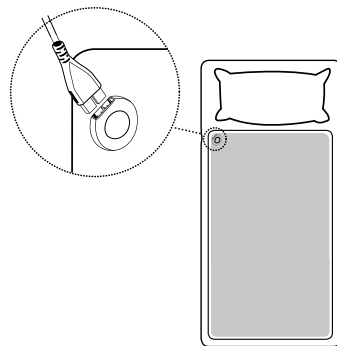

CAUTION

Make sure that the underblanket is spread out entirely flat and that it will not rumple up or crease when in use. Check its position when making the bed.

5.3 Switching on

To switch on the electric underblanket, set the slider for ON/OFF and temperature settings to setting 1, 2 or 3. The temperature setting is illuminated when switched on.

5.4 Setting the temperature

- Setting 0: OFF
Setting 1: minimum heat
Setting 2: medium heat
Setting 3: maximum heat

NOTE

- The foot area of this electric underblanket is heated to a greater temperature than the rest of the blanket.
- The quickest way to heat up the electric underblanket is to select the highest temperature setting of the control, first.
- We strongly recommend switching on the electric underblanket approx. 30 minutes before going to bed and covering it with the quilt to prevent the warmth from escaping.

CAUTION

If the heated underblanket is used continuously (for several hours) it is recommended to use the lowest setting (1) of the control to avoid the body overheating and thereby any potential burns to the skin or heat stroke.

5.5 Switching off

To switch off the electric underblanket, set the slider for ON/OFF and temperature settings to the OFF (0) position. The temperature settings are then no longer illuminated.

NOTE

If the electric underblanket is not used for several days, set the slider for ON/OFF and temperature settings to the OFF (0) position and remove the mains plug from the socket. Then remove the control from the electric underblanket by disconnecting it at the connector.

6 cleaning & maintenance



WARNING

Always remove the supply plug from the mains outlet and remove the control from the electric underblanket by disconnecting it at the connector. Otherwise there is a risk of electric shock.



CAUTION

The control must never get in contact to water or other liquids. Otherwise, the control may be damaged.

- To clean the control, use a dry, lint-free cloth. Do not use any chemical or abrasive cleaning agents.
- Small marks on the electric underblanket can be removed with a damp cloth or sponge, or if necessary, with a little liquid detergent for delicate laundry.



CAUTION

The electric underblanket should not be dry cleaned, wrung out, dried in the machine, mangled or ironed. Otherwise the electric underblanket could get damaged.

- In case of heavier soiling, this electric blanket can be washed in a washing machine.
- Set the washing machine to a particularly gentle, 30 °C cycle (woolens programme). Use a wool laundry detergent and follow the manufacturer's instructions.



CAUTION

Note that excessive washing will wear out the electric blanket. For this reason, the electric blanket should only be machine-washed a maximum of 5 times throughout its entire life.

- While the electric blanket is still damp after washing, shape it to its original form and size and place it flat over a clothes drying rack to dry.



CAUTION

- Do not attach the electric underblanket to washing lines with washing pegs or similar. Otherwise the electric underblanket may be damaged.
- Only reconnect the control to the electric underblanket after the connector and the electric underblanket are completely dry. Otherwise the electric underblanket may be damaged.



WARNING

Under no circumstances switch on the electric underblanket to dry it. Otherwise, there is a risk of an electric shock.

7 storage

When not in use we recommend to store the electric underblanket in its original packaging. For this purpose, disconnect the control from the electric underblanket by unplugging the plug-in coupling.



CAUTION

- Please allow the electric underblanket to cool down first. Otherwise, the electric underblanket may be damaged.
- To avoid sharp folds in the electric underblanket, do not place any objects on top of it while it is being stored.

8 disposal























Legislation requires that all electrical and electronic equipment must be collected for reuse and recycling. Electrical and electronic equipment marked with the symbol indicating separate collection of such equipment must be returned to a municipal waste collection point.

9 problems & solutions

Problem	Cause	Remedy
The temperature settings are not illuminated while - the control is fully connected to the electric underblanket; - the supply plug is connected to the mains outlet with correct function; - the setting is 1, 2 or 3.	The safety system switched off the electric underblanket irreversible.	Send the electric underblanket together with the control to the service department.

Zeichenerklärung Etikett

	<p>Anweisungen lesen!</p>		<p>Extra Schonwaschgang mit 30 °C.</p>
	<p>Keine Nadeln hineinstecken!</p>		<p>Nicht bleichen.</p>
	<p>Nicht gefaltet oder zusammengesoben gebrauchen!</p>		<p>Nicht im Trockner trocknen.</p>
	<p>Nicht bei sehr jungen Kindern (0-3 Jahre) verwenden!</p>		<p>Nicht chemisch reinigen.</p>
	<p>Nicht bei sehr jungen Kindern (0-3 Jahre) verwenden!</p>		<p>Die bei diesem Gerät eingesetzten Textilien erfüllen die hohen humanökologischen Anforderungen des Oeko-Tex Standards 100, wie durch das Forschungsinstitut Hohenstein nachgewiesen.</p>
	<p>Verpackung umweltgerecht entsorgen</p>		<p>Hersteller</p>
	<p>Diese Produkt erfüllt die Anforderungen der geltenden europäischen und nationalen Richtlinien.</p>		<p>Zertifizierungszeichen für Produkte, das die Sicherheitsanforderungen der DEKRA SE (ehemals KEMA) erfüllt.</p>

	<p>Das Gerät ist doppelt schutzisoliert und entspricht also der Schutzklasse 2.</p>		<p>Entsorgung gemäß Elektro- und Elektronik-Altgeräte EG-Richtlinie WEEE (Waste Electrical and Electronic Equipment)</p>
	<p>Das Wärmeunterbett ist für 1 Person geeignet.</p>		
	<p>Das Wärmeunterbett ist für 2 Personen geeignet.</p>		
	<p>WARNUNG; Warnhinweis auf Verletzungsgefahren oder Gefahren für ihre Gesundheit.</p>		
	<p>ACHTUNG; Sicherheitshinweis auf mögliche Schäden am Gerät/Zubehör.</p>		
	<p>HINWEIS; Hinweis auf wichtige Informationen.</p>		

Wichtige Sicherheitsvorschriften! Bitte lesen Sie diese sorgfältig durch und bewahren Sie sie für eine eventuelle spätere Verwendung auf!



WARNUNG

- Ein Nichtbeachten der nachfolgenden Hinweise kann Personen- oder Sachschaden (elektrischer Schlag, Hautverbrennung, Brand) verursachen. Die folgenden Sicherheits- und Gefahrenhinweise dienen nicht nur zum Schutz Ihrer Gesundheit bzw. der Gesundheit Dritter, sondern auch zum Schutz des Produktes. Beachten Sie daher diese Sicherheitshinweise und übergeben Sie diese Anleitung bei Weitergabe des Artikels.
- Dieses Wärmeunterbett darf nicht von Personen benutzt werden, die unempfindlich gegen Hitze sind und von anderen schutzbedürftigen Personen, die nicht auf eine Überhitzung reagieren können (z.B. Diabetikern, Personen mit krankheitsbedingten Hautveränderungen oder vernarbten Hautarealen im Anwendungsgebiet, nach der Einnahme von schmerzlindernden Medikamenten oder Alkohol).
- Dieses Wärmeunterbett darf nicht bei sehr jungen Kindern (0-3 Jahre) angewandt werden, weil diese nicht auf eine Überhitzung reagieren können.
- Dieses Wärmeunterbett kann von Kindern, die älter als 3 Jahre und jünger als 8 Jahre sind, unter Aufsicht benutzt werden, wobei der Schalter immer auf den Mindesttemperaturwert eingestellt sein muss.
- Dieses Wärmeunterbett kann von älteren Kindern ab 8 Jahren und darüber sowie von Personen mit verringerten physischen, sensorischen oder mentalen Fähigkeiten oder Mangel an Erfahrung und Wissen benutzt werden, wenn Sie beaufsichtigt werden und bezüglich des sicheren Gebrauchs des Wärmeunterbett unterwiesen wurden und die daraus resultierenden Gefahren verstehen.
- Kinder dürfen nicht mit dem Wärmeunterbett spielen.
- Reinigung und Benutzer-Wartung dürfen nicht von Kindern ohne Beaufsichtigung durchgeführt werden.
- Dieses Wärmeunterbett ist nicht für den Gebrauch in Krankenhäusern bestimmt.
- Dieses Wärmeunterbett ist nur für den Einsatz im häuslichen/privaten Umfeld bestimmt, nicht im gewerblichen Bereich.

- Keine Nadeln hineinstecken.
- Nicht gefaltet oder zusammengeschoben benutzen.
- Nicht nass benutzen.
- Vor dem Gebrauch auf einem verstellbaren Bett ist zu prüfen, dass das Wärmeunterbett und die Leitungen nicht beispielsweise in Scharniere eingeklemmt oder zusammengeschoben werden.
- Dieses Wärmeunterbett darf nur in Verbindung mit dem auf dem Etikett angegebenen Schalter betrieben werden.
- Dieses Wärmeunterbett darf nur an die auf dem Etikett angegebene Netzspannung angeschlossen werden.
- Die von diesem Wärmeunterbett ausgehenden elektrischen und magnetischen Felder können unter Umständen die Funktion Ihres Herzschrittmachers stören. Sie liegen jedoch weit unter den Grenzwerten: elektrische Feldstärke: max. 5000 V/m, magnetische Feldstärke: max. 80 A/m, magnetische Flussdichte: max. 0,1 Milli-Tesla. Bitte befragen Sie deshalb Ihren Arzt und den Hersteller Ihres Herzschrittmachers vor der Benutzung dieses Wärmeunterbetts.
- Nicht an den Leitungen ziehen, drehen oder sie scharf knicken.
- Das Kabel und der Schalter des Wärmeunterbetts können bei unsachgemäßer Anordnung die Gefahr von Verhakung, Strangulierung, Stolpern oder Treten mit sich bringen. Der Benutzer muss sicherstellen, dass überschüssige Kabel und Kabel im Allgemeinen sicher verlegt werden.
- Dieses Wärmeunterbett ist häufig dahingehend zu prüfen, ob es Anzeichen von Abnutzung oder Beschädigung zeigt. Falls solche Anzeichen vorhanden sind, das Wärmeunterbett unsachgemäß gebraucht wurde oder es sich nicht mehr erwärmt, muss es vor erneutem Einschalten erst durch den Hersteller überprüft werden.
- Sie dürfen das Wärmeunterbett (inkl. Zubehör) keinesfalls öffnen oder reparieren, da sonst eine einwandfreie Funktion nicht mehr gewährleistet ist. Bei Nichtbeachtung erlischt die Garantie.
- Das Gerät darf nicht mit einem externen Timer oder einer separaten Fernbedienung verwendet werden.
- Wenn die Netzanschlussleitung dieses Wärmeunterbetts beschädigt wird, muss sie entsorgt werden. Ist sie nicht abnehmbar, muss das Wärmeunterbett entsorgt werden.
- Während dieses Wärmeunterbett eingeschaltet ist, darf
 - kein scharfkantiger Gegenstand daraufgelegt werden,
 - keine Wärmequelle wie Wärmflasche, Heizkissen oder ähnliches daraufgelegt werden.

- Die elektronischen Bauteile im Schalter erwärmen sich beim Gebrauch des Wärmeunterbetts. Der Schalter darf deshalb nicht abgedeckt werden oder auf dem Wärmeunterbett liegen, wenn es betrieben wird.
- Beachten Sie unbedingt die Hinweise zu den folgenden Kapiteln: Bedienung, Reinigung und Pflege, Aufbewahrung.
- Sollten Sie noch Fragen zur Anwendung unserer Geräte haben, so wenden Sie sich bitte an unseren Kundenservice.

2 Beschreibung des Geräts

HN136i

1-Person elektrisches Wärmeunterbett
Größe: 150 x 80 cm
3 beleuchtete Temperaturstufen
Extra warmer Fußzone
Silber-Ionen
Abnehmbarer Schalter
Maschinenwaschbar bei 30 °C
60 Watt
Material: Vlies

HN236i

2-Personen elektrisches Wärmeunterbett
Größe: 150 x 150 cm
2 x 3 beleuchtete Stufen
Extra warmer Fußzone
Silber-Ionen
Abnehmbare Schalter
Maschinenwaschbar bei 30 °C
2 x 60 Watt
Material: Vlies

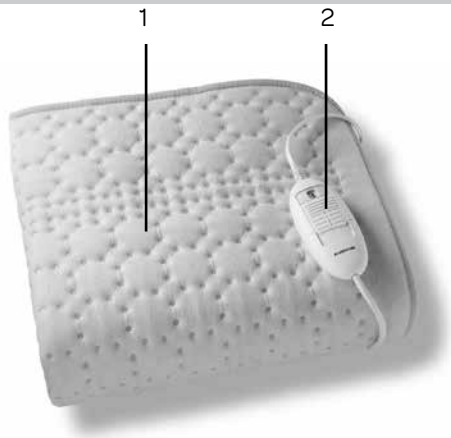

1. Elektrisches Wärmeunterbett
2. Schalter mit 3 beleuchteten Temperaturstufen

3 Vom der Inbetriebnahme



ACHTUNG

Dieses Wärmeunterbett ist nur zur Erwärmung von Betten bestimmt.

4 Silberpartikel Ausrüstung

Dieses Wärmeunterbett ist mit einem besonders weichen Softvlies ausgestattet. Die Oberseite (bedruckte Seite) ist mit Silberpartikeln ausgerüstet. Diese besondere Ausrüstung reduziert die Geruchs- und Bakterienbildung und unterstützt somit die Hygiene. Sie können das Unterbett wie beschrieben waschen, die Ausrüstung wird nicht ausgewaschen.



5 Bedienung

5.1 Sicherheit



ACHTUNG

- Das Wärmeunterbett ist mit einem SICHERHEITSSYSTEM ausgestattet. Diese Sensortechnik verhindert eine Überhitzung des Wärmeunterbettes auf seiner gesamten Fläche durch automatische Abschaltung im Fehlerfall. Wenn das SICHERHEITSSYSTEM das Wärmeunterbett abgeschaltet hat, werden die Temperaturstufen im eingeschalteten Zustand nicht mehr beleuchtet.
- Bitte beachten Sie, dass das Wärmeunterbett nach einem Fehlerfall aus Gründen der Sicherheit nicht mehr betrieben werden kann und an die angegebene ServiceAdresse eingeschendet werden muss.
- Verbinden Sie keinesfalls das defekte Wärmeunterbett mit einem anderen Schalter des gleichen Typs. Dies würde ebenfalls zu einer finalen Abschaltung durch das Sicherheitssystem im Schalter führen.

5.2 Inbetriebnahme

- Legen Sie das Wärmeunterbett, am Fußende beginnend, flach ausgebreitet auf Ihre Matratze. Sie können das Wärmeunterbett beidseitig benutzen.
- Verbinden Sie zuerst den Schalter mit dem Heizkörper in dem Sie die Steckkupplung zusammenfügen.
- Stecken Sie danach den Netzstecker in die Steckdose.
- Danach legen Sie Ihr Bettuch wie gewohnt darüber, so dass sich dann das Wärmeunterbett zwischen Matratze und Bettuch befindet.

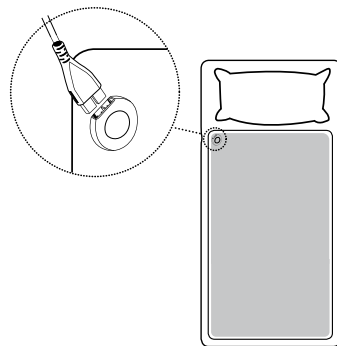

ACHTUNG

Stellen Sie sicher, dass das Wärmeunterbett vollständig flach ausgebreitet ist und es sich im Gebrauch nicht zusammenschiebt oder Falten bilden kann.

5.3 Einschalten

Stellen Sie den Schieber für EIN/AUS und Temperaturstufen auf Stufe 1, 2 oder 3, um das Wärmeunterbett einzuschalten. Im eingeschalteten Zustand sind die Temperaturstufen beleuchtet.

5.4 Temperatur einstellen

- Stufe 0: AUS
Stufe 1: Minimale Wärme
Stufe 2: Mittlere Wärme
Stufe 3: Maximale Wärme



HINWEIS

- Die Fußzone dieses Wärmeunterbettes wird verstärkt beheizt.
- Die schnellste Erwärmung des Wärmeunterbettes erreichen Sie, indem Sie zuerst die höchste Temperaturstufe einstellen.
- Wir empfehlen dringend, das Wärmeunterbett ca. 30 Minuten vor dem Zubettgehen einzuschalten und mit dem Oberbett abzudecken, um ein Entweichen der Wärme zu verhindern.



WARNUNG

Wenn das Wärmeunterbett über mehrere Stunden benutzt wird, empfehlen wir die niedrigste Temperaturstufe (Stufe 1) am Schalter einzustellen, um eine Überhitzung des Körpers und in Folge ggf. eine Hautverbrennung oder einen Hitzschlag zu vermeiden.

5.5 Ausschalten

Stellen Sie den Schieber für EIN/AUS und Temperaturstufen auf die Position AUS (0), um das Wärmeunterbett auszuschalten. Die Temperaturstufen sind dann nicht mehr beleuchtet.



HINWEIS

Falls das Wärmeunterbett für einige Tage nicht verwendet wird, stellen Sie den Schieber für EIN/AUS und Temperaturstufen auf die Position AUS (0) und ziehen den Netzstecker aus der Steckdose. Trennen Sie anschließend die Steckkupplung und somit den Schalter vom Wärmeunterbett.

6 Reinigung & Pflege



WARNUNG

Ziehen Sie vor der Reinigung immer zuerst den Netzstecker aus der Steckdose. Trennen Sie anschließend die Steckkupplung und somit den Schalter vom Wärmeunterbett. Andernfalls kann es zu einem elektrischen Schlag kommen.



ACHTUNG

Der Schalter darf niemals mit Wasser oder mit anderen Flüssigkeiten in Kontakt kommen. Er kann sonst beschädigt werden.

- Verwenden Sie zur Reinigung des Schalters ein trockenes fusselfreies Tuch. Verwenden Sie keine chemischen Reiniger oder Scheuermittel.
- Kleine Flecken auf dem Wärmeunterbett können mit einem angefeuchteten Tuch sowie ggf. mit etwas flüssigem Feinwaschmittel entfernt werden.



ACHTUNG

Beachten Sie, dass das Wärmeunterbett nicht chemisch gereinigt, ausgewrungen, maschinell getrocknet, gemangelt oder gebügelt werden darf. Andernfalls kann das Wärmeunterbett beschädigt werden.

- Bei stärkeren Verschmutzungen kann das Wärmeunterbett in der Waschmaschine gewaschen werden.
- Stellen Sie die Waschmaschine auf ein Programm mit 30 °C (Wollwaschprogramm) ein. Aus Gründen des Umweltschutzes empfehlen wir Ihnen, das Wärmeunterbett gemeinsam mit anderen Artikeln zu waschen. Verwenden Sie ein Feinwaschmittel und halten Sie die Dosierempfehlungen des Herstellers ein.



ACHTUNG

Beachten Sie, dass das Wärmeunterbett durch allzu häufiges Waschen beansprucht wird. Das Wärmeunterbett sollte deshalb während der gesamten Lebensdauer max. 5 Mal in einer Waschmaschine gewaschen werden.

- Ziehen Sie direkt nach dem Waschen das noch feuchte Wärmeunterbett auf das Originalmaß in Form und lassen Sie es flach ausgebreitet über einem Wäscheständer trocknen.



ACHTUNG

• Verwenden Sie keine Wäscheklammern oder ähnliches um das Wärmeunterbett am Wäscheständer zu befestigen. Andernfalls kann das Wärmeunterbett beschädigt werden.

• Verbinden Sie den Schalter erst wieder mit dem Wärmeunterbett wenn die Steckkupplung und das Wärmeunterbett vollständig trocken sind. Andernfalls kann das Wärmeunterbett beschädigt werden.



WARNUNG

Schalten Sie das Wärmeunterbett auf keinen Fall zum Trocknen ein! Andernfalls besteht die Gefahr eines elektrischen Schlages.

7 Aufbewahrung

Wenn Sie das Wärmeunterbett längere Zeit nicht verwenden, empfehlen wir Ihnen, es in der Originalverpackung aufzubewahren. Trennen Sie hierzu die Steckkupplung und somit den Schalter vom Wärmeunterbett.



ACHTUNG

- Bitte lassen Sie das Wärmeunterbett zuerst abkühlen. Andernfalls kann das Wärmeunterbett beschädigt werden.
- Legen Sie während der Lagerung keine Gegenstände auf dem Wärmeunterbett ab um zu vermeiden, dass es scharf geknickt wird.

8 Entsorgung























Elektro Haushaltsgeräte gehören nicht in den Hausmüll. Entsorgen Sie diese über Ihren Elektrofachhändler oder Ihrer örtlichen Wertstoffsammelstelle.

9 Probleme & Behebungen

Problem	Ursache	Behebung
Die Temperaturstufen werden nicht beleuchtet während - der Schalter vollständig mit dem Wärmeunterbett verbunden ist; - der Netzstecker mit einer funktionierenden Steckdose verbunden ist; - der Schieber auf 1, 2 oder 3 steht.	Das Sicherheitssystem hat das Wärmeunterbett irreversibel abgeschaltet.	Senden Sie das Wärmeunterbett und den Schalter zum Service ein.

légende des symboles

	Lire les consignes!		Cycle extra-délicat 30 °C.
			Ne pas blanchir.
	Ne pas enfoncer une aiguille!		Ne pas sécher en machine.
			Ne pas repasser.
	Ne pas utiliser le chauffe-lit plié ou tassé sur lui-même!		Non lavable à sec.
	Ne pas utiliser chez les très jeunes enfants (0-3 ans)!		Les textiles employés sur cet appareil ont subi le contrôle des matières indésirables du point de vue de l'écologie humaine et ont reçu le label Oeko-Tex Standards 100, certifié par l'institut de recherche Hohenstein.
	Éliminez l'emballage dans le respect de l'environnement		Fabricante

	<p>Ce produit répond aux exigences des directives européennes et nationales en vigueur.</p>		<p>Une marque de qualité pour les appareils électriques qui répondent aux exigences de sécurité de DEKRA SE (anciennement KEMA).</p>
	<p>L'appareil est doublement isolé et est conforme à la classe de protection 2.</p>		<p>Élimination conformément à la directive européenne WEEE (Waste Electrical and Electronic Equipment) relative aux déchets d'équipements électriques et électroniques</p>
	<p>Le chauffe lit est convient à 1 personne.</p>		
	<p>Le chauffe lit est convient à 2 personnes.</p>		
	<p>AVERTISSEMENT; Avertissement de risque de blessure ou danger pour votre santé.</p>		
	<p>ATTENTION; Remarque de sécurité relative à la possibilité de dommages sur l'appareil/ les accessoires.</p>		
	<p>REMARQUE; Remarque relative à des informations importantes.</p>		

Consignes de sécurité importantes - Lire attentivement et conserver pour une utilisation future !

AVERTISSEMENT

- Le non-respect des instructions ci-après est susceptible d'entraîner des dommages corporels ou matériels (chocs électriques, brûlures de la peau, incendie). Ces consignes de sécurité et avertissements ne sont pas uniquement destinés à protéger votre santé ou celle d'autres personnes, mais aussi à protéger le produit. Par conséquent, veuillez respecter ces consignes de sécurité et, si vous transmettez l'appareil à quelqu'un, remettez-lui également ces instructions.
- Ce chauffe-matelas ne doit pas être utilisé par des personnes insensibles ou vulnérables à la chaleur, car elles pourraient ne pas réagir en cas de surchauffe (par exemple, les diabétiques, les personnes sujettes à des lésions cutanées dues à une maladie ou ayant des cicatrices dans la zone d'application, après la prise d'analgésiques ou d'alcool).
- Ce chauffe-matelas ne doit pas être utilisé par de très jeunes enfants (de 0 à 3 ans), car ils pourraient ne pas réagir en cas de surchauffe.
- Ce chauffe-matelas peut être utilisé par les enfants de 3 ans à 8 ans sous surveillance, en conservant à tout moment l'interrupteur réglé sur la température la plus basse.
- Ce chauffe-matelas peut être utilisé par les enfants de plus de 8 ans ainsi que par les déficients physiques, sensoriels ou mentaux et les personnes ayant peu de connaissances ou d'expérience à la condition qu'ils soient surveillés ou sachent comment l'utiliser en toute sécurité et en comprennent les risques.
- Les enfants ne doivent pas jouer avec le chauffe-matelas.
- Le nettoyage et l'entretien ne doivent pas être effectués par des enfants sans surveillance.
- Ce chauffe-matelas n'est pas conçu pour une utilisation en milieu hospitalier.
- Ce chauffe-matelas ne doit être utilisé que dans un environnement domestique/privé et en aucun cas dans un cadre professionnel.
- N'enfoncez pas d'aiguilles
- N'utilisez pas l'appareil plié ou froissé

- N'utilisez pas l'appareil mouillé
- Avant toute utilisation sur un lit réglable, vérifiez que le chauffe-matelas et les câbles ne sont pas, par exemple, pincés dans les charnières ou coincés.
- Vous ne devez utiliser ce chauffe-matelas qu'avec l'interrupteur mentionné sur l'étiquette.
- Ne raccordez pas ce chauffe-matelas à une autre tension que celle indiquée sur l'étiquette.
- Les champs électriques et magnétiques émanant de ce chauffe-matelas peuvent éventuellement perturber le fonctionnement des stimulateurs cardiaques. Ils sont cependant bien inférieurs aux limites : puissance des champs électriques : 5 000 V/m max., puissance des champs magnétiques : 80 A/m max., induction magnétique : 0,1 mT max. Veuillez donc consulter votre médecin et le fabricant de votre stimulateur cardiaque avant d'utiliser ce chauffe-matelas.
- Ne tirez, ne tordez ou ne pliez pas trop fortement les câbles.
- S'ils ne sont pas disposés correctement, le câble et l'interrupteur du chauffe-matelas présentent des risques d'enchevêtrement, d'étranglement, de trébuchement ou de chute. L'utilisateur doit veiller à ce que les câbles et autres fils en général ne gênent pas.
- Ce chauffe-matelas doit être régulièrement vérifié pour détecter la présence de tout signe d'usure ou d'endommagement. Le cas échéant, ou si ce chauffe-matelas a été utilisé de façon inappropriée ou s'il ne chauffe plus, il doit être vérifié par le fabricant avant d'être utilisé à nouveau.
- Vous ne devez en aucun cas ouvrir ni réparer le chauffe-matelas (y compris ses accessoires) ; le bon fonctionnement de l'appareil ne serait plus assuré. Le non-respect de cette consigne annulerait la garantie.
- L'appareil ne doit pas être utilisé avec une minuterie externe ou une télécommande séparée.
- Si le câble d'alimentation électrique du chauffe-matelas est endommagé, il doit être mis au rebut. S'il n'est pas détachable, le chauffe-matelas doit être mis au rebut.
- Pendant que ce chauffe-matelas fonctionne, vous ne devez pas
 - poser d'objets tranchants dessus,
 - poser de source de chaleur dessus, comme des bouillottes, des coussins chauffants, etc.

- Les composants électroniques de l'interrupteur chauffent lors de l'utilisation du chauffe-matelas. Vous ne devez donc pas couvrir l'interrupteur ou le poser sur le chauffe-matelas lorsque ce dernier est utilisé.
- Respectez impérativement les consignes indiquées aux chapitres suivants : Utilisation, nettoyage et entretien, rangement.
- Pour toute question concernant l'utilisation de nos appareils, adressez-vous à notre service clients.

2 définition de l'appareil

HN136i

Chauffe-lit pour 1-person
Dimension: 150 x 80 cm
3 positions de température avec interrupteur éclairé
Avec zone des pieds extra chaude
Particules d'argent
Cordon amovible
Convient pour machine à laver, 30 °C
60 Watts
Matériel: laine polaire

HN236i

Chauffe-lit pour 2-persons
Dimension: 150 x 150 cm
2 x 3 positions de température avec interrupteur éclairé
Avec zone des pieds extra chaude
Particules d'argent
Deux cordons amovible
Convient pour machine à laver, 30 °C
2 x 60 Watts
Matériel: laine polaire

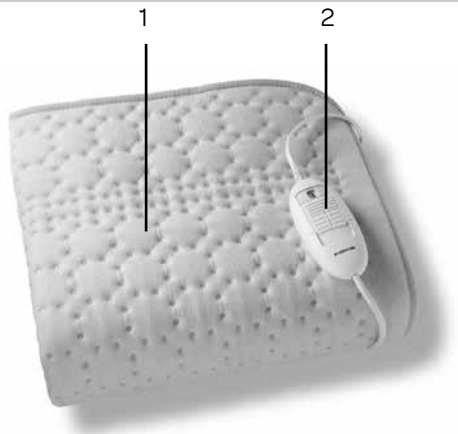

1. Chauffe-lit
2. Interrupteur

3 utilisation conforme aux recommandations



ATTENTION

Ce chauffe-matelas est exclusivement conçu pour réchauffer les lits.

4 équipement de particules d'argent

Ce chauffe-matelas est constitué d'un non-tissé particulièrement doux. Le dessus (côté imprimé) est équipé de particules d'argent. Cet équipement particulier réduit la formation d'odeurs et de bactéries et améliore ainsi l'hygiène. Vous pouvez laver le chauffe-matelas comme décrit, l'équipement ne doit pas être lavé.



5 utilisation

5.1 Sécurité



ATTENTION

- Le chauffematelas est équipé d'un SYSTÈME DE SÉCURITÉ INVENTUM (ISS). Cette technologie de capteur empêche la surchauffe du chauffematelas sur toute sa surface grâce à l'arrêt automatique en cas de défaillance. Lorsque le SYSTÈME DE SÉCURITÉ a désactivé le chauffematelas, les niveaux de température qui montrent qu'il est allumé ne sont plus éclairés.
- Veuillez noter qu'après une défaillance due à la sécurité, vous ne pouvez plus utiliser le chauffematelas et devez l'envoyer au service après-vente indiqué.
- Ne branchez jamais le chauffematelas défectueux à un autre interrupteur du même type. Cela entraînerait également un arrêt définitif déclenché par le système de sécurité de l'interrupteur.

5.2 Mise en service

- Placez le chauffe-matelas au pied du matelas et étendez-le bien à plat. Vous pouvez utiliser le chauffe-matelas des deux côtés.
- Branchez d'abord l'interrupteur au corps chauffant en connectant la fiche secteur.
- Branchez la prise au secteur.
- Ensuite, mettez votre drap comme d'habitude de sorte que le chauffe-matelas se trouve entre le matelas et le drap.

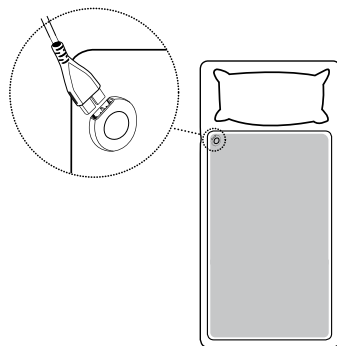

ATTENTION

Assurez-vous que le chauffe-matelas soit tout à fait à plat et, lors de son utilisation, qu'il n'est pas froissé et qu'aucun pli ne s'est formé.

5.3 Mise sous tension

Réglez le commutateur MARCHE/ARRÊT et des niveaux de température sur le 1, 2 ou 3 pour allumer le chauffe-matelas. Lorsqu'il est allumé, les niveaux de température s'éclaircissent.

5.4 Réglage de la température

- Niveau 0: éteint
Niveau 1: chaleur minimale
Niveau 2: chaleur moyenne
Niveau 3: chaleur maximale



REMARQUE

- La zone des pieds de ce chauffe-matelas est chauffée davantage.
- Le chauffe-matelas se réchauffe plus rapidement lorsque vous réglez le niveau de température au plus haut.
- Nous vous recommandons d'allumer le chauffe-matelas env. 30 minutes avant de vous coucher et de le recouvrir avec le couvre-lit afin d'éviter une perte de chaleur.



AVERTISSEMENT

Lorsque vous utilisez le chauffe-matelas pendant plusieurs heures, il est recommandé de régler l'interrupteur sur le niveau de température le plus bas (niveau 1) pour éviter toute surchauffe de votre corps et le cas échéant des brûlures de la peau.

5.5 Mise hors tension

Placez le commutateur MARCHE/ARRÊT et des niveaux de température sur la position ARRÊT (0) pour éteindre le chauffe-matelas. Les niveaux de température sont désormais éteints.



REMARQUE

Si vous ne souhaitez pas utiliser le chauffe-matelas pendant quelques jours, placez le commutateur MARCHE/ARRÊT et des niveaux de température sur la position ARRÊT (0) et débranchez le câble d'alimentation de la prise secteur. Déconnectez ensuite la fiche secteur et donc l'interrupteur du chauffe-matelas.

6 nettoyage & entretien



AVERTISSEMENT

Pour commencer, débranchez toujours le câble d'alimentation de la prise avant de nettoyer l'appareil. Déconnectez ensuite la fiche secteur et donc l'interrupteur du chauffe-matelas. Sinon, vous vous exposez à un risque de choc électrique.



ATTENTION

L'interrupteur ne doit jamais entrer en contact avec de l'eau ou d'autres liquides. Il peut être endommagé.

- Pour le nettoyage de l'interrupteur, utilisez un chiffon sec non pelucheux. N'utilisez pas de produit abrasif ou autre détergent.
- Vous pouvez les petites tâches du chauffe-matelas à l'aide d'un chiffon humide et éventuellement d'un peu de lessive liquide pour linge délicat.



ATTENTION

Le chauffe-matelas ne doit pas être nettoyé avec des produits chimiques, essoré, séché en machine, cylindré ou repassé. Sinon, le chauffe-lit pourrait être endommagé.

- En cas de degré d'encrassement élevé, le chauffe-lit peut être lavé au lave-linge.
- Réglez le lave-linge sur un programme à 30 °C (programme laine). Pour des considérations environnementales, nous vous conseillons de laver le chauffe-lit avec d'autres articles. Utilisez une lessive pour linge délicat en suivant les instructions de dosage du fabricant.



ATTENTION

Veuillez noter qu'une exposition trop fréquente du chauffe-matelas à l'eau n'est pas recommandée. Par conséquent, vous ne devez laver le chauffe-matelas à la machine qu'au maximum 5 fois pendant sa durée de vie.

- Étirez le chauffe-matelas encore mouillé juste après le lavage pour qu'il retrouve sa taille d'origine et laissez-le sécher à plat sur un étendage.



ATTENTION

- N'utilisez pas de pinces à linge ou autres pour accrocher le chauffe-matelas sur l'étendage. Sinon, il pourrait être endommagé.
- Ne reconnectez l'interrupteur au chauffe-matelas qu'une fois que celui-ci et la fiche secteur sont complètement secs. Sinon, il pourrait être endommagé.



AVERTISSEMENT

Ne mettez en aucun cas le chauffe-matelas en marche lors du séchage ! Sinon, vous vous exposez à un risque de choc électrique

7 rangement

Si vous n'utilisez pas le chauffe-matelas pendant une période prolongée, nous vous recommandons de le ranger dans son emballage d'origine. Pour cela, déconnectez la fiche secteur et donc l'interrupteur du chauffe-matelas.



ATTENTION

- Laissez d'abord le chauffe-matelas refroidir. Sinon, il pourrait être endommagé.
- Ne posez pas d'objet sur le chauffe-matelas lors de son stockage pour éviter qu'il ne se plie trop fortement.

8 élimination



Veillez éliminer le chauffe-matelas conformément au règlement – WEEE (Waste Electrical and Electronic Equipment) relatif aux appareils électriques et électroniques usagés. Pour toute question, adressez-vous aux collectivités locales responsables de l'élimination et du recyclage de ces produits.

9 que faire en cas des problèmes

Problème	Cause	Solution
Les niveaux de température ne sont pas éclairés quand - l'interrupteur est connecté au chauffe-matelas; - la fiche est connectée à une prise qui fonctionne; - le commutateur se trouve sur le niveau 1, 2 ou 3.	Le système de sécurité a désactivé le chauffe-matelas de manière irréversible.	Envoyer le chauffe-matelas et l'interrupteur au service après-vente.

algemene service- en garantievoorwaarden

Hoe belangrijk service is, hoeven we je niet te vertellen. We ontwikkelen onze producten zodat je er jarenlang onbezorgd plezier van kan hebben. Ontstaat er toch een probleem, dan vinden we dat je direct een oplossing mag verwachten. Daarom bieden we je op onze producten een omruilservice, bovenop de rechten en vorderingen die je op grond van de wet toekomt. Door een product of onderdeel om te ruilen, besparen we je tijd, moeite en kosten.

2 jaar volledige fabrieksgarantie

1. Op alle producten van Inventum krijg je als consument standaard 2 jaar volledige fabrieksgarantie. Binnen deze periode wordt een defect product of onderdeel altijd gratis omgeruild voor een nieuw exemplaar. Om aanspraak te maken op de 2 jaar volledige fabrieksgarantie, kun je teruggaan naar de winkel waar je het product hebt gekocht of contact opnemen met de consumentenservice van Inventum via het contactformulier op www.inventum.eu/service-aanvraag.
2. De garantieperiode van 2 jaar begint te lopen op de datum van aankoop van het product.
3. Voor het recht op garantie dien je een kopie van het originele aankoopbewijs te kunnen overleggen.
4. De garantie geldt uitsluitend bij normaal huishoudelijk gebruik van de Inventum producten binnen Nederland.

Storingen of defecten buiten de garantieperiode

1. In geval van storingen of defecten aan klein huishoudelijke apparatuur of groot huishoudelijke apparatuur buiten de garantieperiode, kan hiervan melding worden gemaakt bij de consumentenservice via het contactformulier www.inventum.eu/service-aanvraag of door te bellen met de consumentenservice.
2. De consumentenservice kan je vragen het product voor onderzoek of reparatie op te sturen. De kosten van verzending zijn voor jouw rekening.
3. Aan het onderzoek naar de mogelijkheid tot repareren zijn kosten verbonden. Je moet hier vooraf toestemming voor geven.
4. Bij groot huishoudelijke apparatuur kan Inventum op jouw verzoek een witgoedmonteur sturen. De voorrijkosten, onderdeel- en materiaalkosten en arbeidsloon worden dan aan je in rekening gebracht.
5. In geval van opdracht tot reparatie moeten de reparatiekosten vooraf worden voldaan. Bij reparatie door een witgoedmonteur, dienen de kosten van de reparatie ter plaatse bij de monteur, bij voorkeur via pinbetaling, te worden afgerekend.

Uitgesloten van garantie

1. De hiervoor genoemde garanties gelden niet in geval van:
 - normale slijtage;
 - onoordeelkundig of oneigenlijk gebruik;
 - onvoldoende onderhoud;
 - het niet in acht nemen van de bedienings- en onderhoudsvorschriften;
 - ondeskundige montage of reparatie door derden of door de consument zelf;
 - door de consument toegepaste niet originele onderdelen;
 - zakelijk of bedrijfsmatig gebruik;
 - het serienummer en/of rating-label is verwijderd.
2. Tevens geldt de garantie niet voor normale verbruiksartikelen, zoals:
 - kneedhaken, bakblikken, (koolstof)filters, etc.;
 - batterijen, lampjes, koolstoffilters, vetfilters enz.;
 - externe verbindingskabels;
 - glazen accessoires en glazen delen zoals ovendeuren;
 - en soortgelijke zaken.
3. Buiten de garantie vallen transportschades, voor zover deze niet door Inventum zijn veroorzaakt. Controleer daarom je nieuwe apparatuur voordat je deze in gebruik neemt. Als je beschadigingen aantreft, dien je deze binnen 5 werkdagen na aankoop te melden bij de winkel waar je het product hebt gekocht, of bij de consumentenservice van Inventum via het contactformulier op de website www.inventum.eu/service-aanvraag. Indien transportschades niet binnen deze termijn worden gemeld, aanvaardt Inventum geen enkele aansprakelijkheid ter zake.
4. Van garantie en/of vervanging zijn uitgesloten: defecten aan, verlies en beschadiging aan het apparaat als gevolg van een gebeurtenis die gewoonlijk verzekerd is onder de inboedelverzekering.

Van belang om te weten

1. Vervanging of herstel van een defect product of een onderdeel daarvan leidt niet tot verlenging van de oorspronkelijke garantietermijn.
2. Indien een klacht ongegrond is, komen alle kosten die daardoor zijn ontstaan voor rekening van de consument.
3. Na verloop van de garantietermijn worden alle kosten voor herstel of vervanging, inclusief administratie-, verzend- en voorrijkosten aan de consument in rekening gebracht.
4. Inventum is niet aansprakelijk voor schade veroorzaakt door van buiten het apparaat ontstane oorzaken, tenzij deze aansprakelijkheid voortvloeit uit dwingendrechtelijke bepalingen.
5. Op deze garantie- en servicevoorwaarden is Nederlands recht van toepassing. Geschillen zullen uitsluitend worden berecht door de bevoegde Nederlandse rechter.

general terms and conditions of service and warranty

We do not need to remind you of the importance of service. After all, we develop our products to a standard so that you can enjoy them for many years, without any concerns. If, nevertheless, there is a problem, we believe you are entitled to a solution straight away. Hence our products come with an exchange service, on top of the rights and claims you are entitled to by law. By exchanging a product or part, we save you time, effort and costs.

2-year full manufacturer's warranty

1. Customers enjoy a 2-year full manufacturer's warranty on all Inventum products. Within this period, a faulty product or part will always be exchanged for a new model, free of charge. In order to claim under the 2-year full manufacturer's warranty, you can either return the product to the shop you bought it from or contact the Inventum customer service department via the form at www.inventum.eu/service-aanvraag.
2. The 2-year warranty period starts from the date the product is bought.
3. In order to claim under the warranty, you must produce a copy of the original receipt.
4. The warranty applies only to normal domestic use of Inventum products within the Netherlands.

Breakdowns or faults outside the warranty period

1. Breakdowns or faults in small or large domestic appliances outside the warranty period, can be reported to the customer services department via the form at www.inventum.eu/service-aanvraag or by calling the customer services department.
2. The customer services department may ask you to send the product for inspection or repair. The costs of dispatch will be at your expense.
3. The inspection to establish whether repair is possible involves a charge. You need to grant your permission for this, in advance.
4. In the event of a large domestic appliance, Inventum, at your request, can send out a service engineer. In that case, you will be charged the call-out costs, as well as parts and labour.
5. In the event of an instruction to repair, the repair costs must be paid in advance. In the event of a repair by a service engineer, the costs of the repair must be settled with the engineer onsite, preferably by means of PIN payment.

Warranty exclusions

1. The following is excluded from the aforesaid warranties:
 - normal wear and tear;
 - improper use or misuse;
 - insufficient maintenance;
 - failure to comply with the operating and maintenance instructions;
 - unprofessional installation or repairs by third parties or the customer himself;
 - non-original parts used by the customer;
 - use for commercial or business purposes;
 - removal of the serial number and/or rating label.
2. In addition, the warranty does not apply to normal consumer goods, such as:
 - dough hooks, baking tins, (carbon) filters, etc.;
 - batteries, bulbs, carbon filters, fat filters etc.;
 - external connection cables;
 - glass accessories and glass parts such as oven doors;
 - and similar items.
3. Transport damage not caused by Inventum is also excluded. Therefore, inspect your new device before starting to use it. If you detect any damage, you must report this to the store where you purchased the product within 5 working days, or to the Inventum customer service department via the form at www.inventum.eu/service-aanvraag. If transport damage is not reported within this period, Inventum does not accept any liability in this respect.
4. The following are excluded from warranty and/or replacement: faults, loss of and damage to the device as a result of an event that is normally insured under the home contents insurance.

Important to know

1. The replacement or repair of a faulty product, or a part thereof, does not lead to an extension of the original warranty period.
2. If a complaint is unfounded, all costs arising from it will be at the customer's expense.
3. Following expiry of the warranty period, all costs of repair or replacement, including administration costs, dispatch and call-out charges, will be charged to the customer.
4. Inventum cannot be held liable for damage caused by external events, unless this liability arises from mandatory statutory provisions.
5. These warranty and service provisions are governed by Dutch law. Disputes will be settled exclusively by the competent Dutch court.

allgemeine service- und garantieberingungen

Wie wichtig Kundenservice ist, brauchen wir Ihnen nicht zu sagen. Wir entwickeln unsere Produkte so, dass Sie jahrelang unbeschwert Freude daran erleben können. Sollte dennoch ein Problem auftreten, dann dürfen Sie unseres Erachtens sofort eine Lösung erwarten. Darum bieten wir Ihnen auf all unsere Produkte einen Umtauschservice an, zusätzlich zu den Rechten und Ansprüchen, die Ihnen gesetzlich zustehen. Durch den Umtausch eines Produktes oder Geräteteils ersparen wir Ihnen Zeit, Mühe und Kosten.

Zwei Jahre volle Werksgarantie

1. Auf alle Produkte von Inventum erhalten Sie als Konsument standardmäßig zwei Jahre volle Werksgarantie. Innerhalb dieses Zeitraums wird ein defektes Produkt oder Geräteteil in jedem Fall gratis gegen ein neues Exemplar umgetauscht. Um Ihren Anspruch auf die zweijährige volle Werksgarantie geltend zu machen, wenden Sie sich an das Geschäft, bei dem Sie das Produkt gekauft haben, oder kontaktieren Sie den Kundenservice von Inventum mittels des Formulars auf der Seite www.inventum.eu/service-aanvraag.
2. Die Garantiezeit von zwei Jahren beginnt am Datum des Ankaufs des Produktes.
3. Zur Geltendmachung des Garantieanspruches ist eine Kopie des Originalkaufbeleges vorzulegen.
4. Die Garantie gilt ausschließlich bei normalem Hausgebrauch der Inventum Produkte innerhalb der Niederlande.

Störungen oder Defekte außerhalb der Garantiezeit

1. Im Falle von Störungen oder Defekten an kleinen oder großen Haushaltsgeräten außerhalb der Garantiezeit kann dies beim Kundenservice mittels des Formulars www.inventum.eu/service-aanvraag oder durch einen Anruf beim Kundenservice gemeldet werden.
2. Der Kundenservice bittet Sie möglicherweise, das Produkt für eine Überprüfung oder Reparatur einzusenden. Die Versandkosten gehen auf Ihre Rechnung.
3. Mit der Überprüfung, ob eine Reparatur möglich ist, sind Kosten verbunden, zu denen Sie im Voraus Ihre Zustimmung geben müssen.
4. Bei großen Haushaltsgeräten kann Inventum auf Ihr Ersuchen hin einen Haushaltsgerätemonteur beauftragen. Die Kosten für die Anfahrt, die Ersatzteile und das Material sowie der Arbeitslohn werden Ihnen dann in Rechnung gestellt.
5. Im Falle eines Reparaturauftrages müssen die Reparaturkosten vorab bezahlt werden. Bei einer Reparatur durch einen Haushaltsgerätemonteur müssen die Kosten der Reparatur vor Ort beim Monteur, vorzugsweise durch elektronische Zahlung, beglichen werden.

Garantiewausschluss

1. Die oben genannten Garantien gelten nicht im Falle von:
 - normalem Verschleiß;
 - unsachgemäßem oder zweckwidrigem Gebrauch;
 - unzureichender Wartung;
 - Nichtbeachtung der Bedienungs- und Wartungsvorschriften;
 - unfachmännischer Montage oder Reparatur durch Dritte oder den Konsumenten selbst;
 - Verwendung von Nichtoriginalteilen durch den Konsumenten;
 - geschäftlicher oder gewerblicher Nutzung;
 - Entfernung der Seriennummer und/oder des Typenschildes.
2. Gleichzeitig gilt die Garantie nicht für normale Konsumartikel wie z.B.:
 - Knetbacken, Backbleche, (Kohlenstoff-)Filter u.Ä.;
 - Batterien, Glühbirnen, Kohlenstofffilter, Fettfilter usw.;
 - externe Verbindungskabel;
 - Glaszubehör und Glasteile wie z.B. Ofentüren;
 - sowie ähnliche Artikel.
3. Nicht von der Garantie abgedeckt sind Transportschäden, sofern diese nicht von Inventum verursacht wurden. Kontrollieren Sie darum Ihr neues Gerät, bevor Sie es in Gebrauch nehmen. Sollten Sie Beschädigungen feststellen, sind diese innerhalb von fünf Werktagen nach Ankauf beim Geschäft zu melden, bei dem Sie das Produkt gekauft haben, oder beim Kundenservice von Inventum mittels des Formulars auf der Seite www.inventum.eu/service-aanvraag. Falls Transportschäden nicht innerhalb dieser Frist gemeldet werden, übernimmt Inventum diesbezüglich keinerlei Haftung.
4. Von der Garantie und/oder einem Ersatz ausgeschlossen sind: Defekte, Verlust oder Beschädigung des Gerätes infolge eines Vorfalls, der normalerweise von der Hausratversicherung abgedeckt ist.

Wichtige Informationen

1. Der Ersatz oder die Ausbesserung eines defekten Produktes oder eines seiner Geräteteile hat nicht eine Verlängerung der ursprünglichen Garantiefrist zur Folge.
2. Falls eine Reklamation unbegründet ist, gehen alle Kosten, die dadurch entstanden sind, auf Rechnung des Konsumenten.
3. Nach Ablauf der Garantiefrist werden alle Kosten für die Ausbesserung oder den Ersatz, einschließlich der Verwaltungs-, Versand- und Anfahrtskosten, dem Konsumenten in Rechnung gestellt.
4. Inventum übernimmt auch keine Haftung für Schaden aus außerhalb des Gerätes entstandenen Ursachen, es sei denn, dass sich diese Haftung aus zwingenden Rechtsvorschriften ergibt.
5. Auf diese Garantie- und Servicebedingungen ist niederländisches Recht anwendbar. Rechtsstreitigkeiten unterliegen ausschließlich dem Urteil des zuständigen niederländischen Richters.

conditions générales de garantie et de service après-vente

Plus besoin de vous dire à quel point le service après-vente est important. Nous développons nos produits pour que vous puissiez en profiter sans souci et avec plaisir pendant de longues années. Si, toutefois, un produit pose des problèmes, nous y remédierons immédiatement. C'est pourquoi nous vous offrons un service d'échange pour nos produits, sans oublier les droits et réclamations qui vous reviennent en vertu de la loi. L'échange d'un produit ou d'une pièce vous fait économiser du temps, des efforts et de l'argent.

2 ans de garantie complète de fabrication

1. Une garantie complète de fabrication de 2 ans est accordée au consommateur pour tous les produits d'Inventum. Pendant cette période, un produit défectueux ou une pièce défectueuse peut toujours être échangé(e) gratuitement contre un nouvel exemplaire. Pour pouvoir revendiquer la garantie complète de fabrication de 2 ans, vous pouvez retourner au magasin où vous avez acheté le produit ou contacter le service des consommateurs d'Inventum par le biais du formulaire sur www.inventum.eu/service-aanvraag.
2. La période de garantie de 2 ans commence à courir à partir de la date d'achat du produit.
3. Pour avoir droit à la garantie, il faut remettre une copie du bon d'achat original.
4. La garantie s'applique seulement à un usage ménager normal des produits Inventum aux Pays-Bas.

Pannes ou défauts en dehors de la période de garantie

1. Le signalement de pannes ou de défauts des petits appareils ménagers ou de gros appareils ménagers en dehors de la période de garantie pourra être fait auprès du service des consommateurs par le biais du formulaire www.inventum.eu/service-aanvraag ou en appelant le service des consommateurs.
2. Le service des consommateurs peut vous demander d'envoyer le produit pour examen ou réparation. Les frais d'envoi seront portés à votre compte.
3. Des frais sont liés à l'examen des possibilités de réparation. Il faut en demander l'autorisation préalable.
4. À votre demande, Inventum peut envoyer un monteur en électroménager en cas de gros appareils ménagers. Les frais de déplacement, les frais de la pièce et de matériel et les frais de salaire seront portés à votre compte.
5. En cas de demande de réparation, les frais de réparation devront être payés au préalable. En cas de réparation par un monteur en électroménager, les frais de la réparation sur place par le monteur devront être payés de préférence par paiement PIN.

Sont exclus de la garantie

1. Les garanties précitées ne s'appliquent pas aux cas suivants :
 - L'usure normale ;
 - Une utilisation inappropriée ou abusive ;
 - Un entretien insuffisant ;
 - Un non-respect des prescriptions de commande et d'entretien ;
 - Un montage ou une réparation incompétent(e) effectué(e) par des tiers ou par le consommateur en personne ;
 - Des pièces non originales utilisées par le consommateur ;
 - Un usage commercial ou professionnel ;
 - Le numéro de série et/ou la plaque signalétique est retiré(e).
2. De plus, la garantie ne s'applique pas aux articles de consommation normaux, tels que :
 - Des crochets pétrisseurs, des plaques à pâtisserie, des filtres(carbone), etc. ;
 - Des piles, des lampes, des filtres carbone, des filtres graisse, etc. ;
 - Des câbles de liaison externes ;
 - Des accessoires en verre et des pièces en verre comme les portes de fours ;
 - Et des articles similaires.
3. Les dommages causés par le transport ne sont pas couverts par la garantie, dans la mesure où ils n'ont pas été causés par Inventum. Contrôlez donc votre nouvel appareil avant de l'utiliser. Si le produit est endommagé, il faudra signaler ces dommages dans les 5 jours ouvrables suivant l'achat auprès du magasin où vous avez acheté le produit ou auprès du service des consommateurs par le biais du formulaire sur www.inventum.eu/service-aanvraag. Inventum n'assurera aucune responsabilité, si les dommages causés par le transport ne sont pas signalés dans ce délai.
4. Sont exclus de la garantie et/ou du remplacement : les défauts, la perte et les dommages subis par l'appareil à la suite d'un événement habituellement assuré par l'assurance du mobilier.

Important à savoir

1. Le remplacement ou la réparation d'un produit défectueux ou d'une pièce défectueuse n'entraîne pas un prolongement du délai de garantie initial.
2. Si une réclamation n'est pas fondée, tous les frais occasionnés à cet effet seront portés au compte du consommateur.
3. Une fois que le délai de garantie aura expiré, tous les frais liés à la réparation ou au remplacement, y compris, les frais administratifs, les frais d'envoi et de déplacement, seront portés au compte du consommateur.
4. Inventum n'est pas responsable des dommages causés par des facteurs externes à l'appareil, à moins que cette responsabilité découle de dispositions à caractère impératif.
5. Le droit néerlandais s'applique à ces conditions de garantie et de service après-vente. Les litiges seront exclusivement tranchés par le juge néerlandais compétent.



klein huishoudelijk



witgoed vrijstaand



witgoed inbouw



persoonlijke verzorging

**Inventum Huishoudelijke
Apparaten B.V.**

Postbus 5023
6802 EA Arnhem

www.inventum.eu

 [instagram.com/inventum1908](https://www.instagram.com/inventum1908)

 [facebook.com/inventum1908](https://www.facebook.com/inventum1908)

 [youtube.com/inventum1908](https://www.youtube.com/inventum1908)