

# INVENTUM

*maakt 't moment*

MOBILE AIR CONDITIONER • MOBILES KLIMAGERÄT • CLIMATISEUR MOBILE

mobile airconditioner

## DRS7000AC



- gebruiksaanwijzing
- instruction manual
- Gebrauchsanleitung
- mode d'emploi

**5 JAAR**  
INVENTUM  
GARANTIE

**OMRUIL**  
SERVICE

**OER**  
HOLLANDS  
SINDS 1908



## Nederlands

1. veiligheidsvoorschriften	pagina 4
2. productomschrijving	pagina 9
3. vóór het eerste gebruik	pagina 10
4. de bediening van de airconditioner	pagina 13
5. condensvocht afvoeren	pagina 16
6. reiniging en onderhoud	pagina 16
7. problemen en oplossingen	pagina 17
8. technische specificaties	pagina 18
<i>algemene service- en garantievoorwaarden</i>	<i>pagina 64</i>

## English

1. safety instructions	page 19
2. product description	page 24
3. before using for the first time	page 25
4. operation of the air conditioner	page 28
5. draining condensation water	page 31
6. cleaning and maintenance	page 31
7. problems and solutions	page 32
8. technical specifications	page 33
<i>general terms and conditions of service and warranty</i>	<i>page 66</i>

## Deutsch

1. Sicherheitsvorschriften	Seite 34
2. Produktbeschreibung	Seite 39
3. Vor der ersten Verwendung	Seite 40
4. Bedienung des Klimageräts	Seite 43
5. Ableiten von Kondensat	Seite 46
6. Reinigung und Wartung	Seite 46
7. Störungen und Lösungen	Seite 47
8. Technische Daten	Seite 48
<i>Allgemeine Service- und Garantiebedingungen</i>	<i>Seite 68</i>

## Français

1. consignes de sécurité	page 49
2. description du produit	page 54
3. avant la toute première utilisation	page 55
4. commande du climatiseur	page 58
5. évacuation de la condensation	page 61
6. nettoyage et entretien	page 61
7. problèmes et solutions	page 62
8. spécifications techniques	page 63
<i>conditions générales de garantie et de service après-vente</i>	<i>page 70</i>

## 1 veiligheidsvoorschriften

- Lees eerst de gebruiksaanwijzing aandachtig en geheel door voordat u het apparaat gaat gebruiken en bewaar deze zorgvuldig voor latere raadpleging.
- Gebruik geen middelen die het ontdooiproces versnellen of reinigingsmiddelen, dan deze die door de fabrikant zijn aanbevolen.
- Berg het apparaat op in een ruimte zonder continu werkende ontstekingsbronnen (bijv. een open vlam, ingeschakeld gastoestel of een ingeschakeld elektrisch verwarmingstoestel).
- Niet doorboren of verbranden.
- Opgelet, bepaalde koelmiddelen bevatten geen geur.
- Installeer, gebruik en bewaar het apparaat in een ruimte met een vloeroppervlak van minstens 7 m<sup>2</sup> (voor 7000Btu/h).
- Installeer dit apparaat enkel wanneer het voldoet aan de lokale/nationale wetgeving, regelgeving en normen.



### **BELANGRIJK**

- Dit apparaat is bedoeld om gebruikt te worden als een airconditioner in woningen en is alleen geschikt voor gebruik binnenshuis in woonkamers, keukens en garages op droge plaatsen, in normale huishoudelijke omstandigheden.
- Gebruik het apparaat nooit met een beschadigd snoer of stekker. Klem het snoer nooit af en voorkom contact met scherpe kanten.
- De installatie moet volledig in overeenstemming zijn met de ter plaatse geldende voorschriften, bepalingen en normen.
- Het apparaat is uitsluitend geschikt voor gebruik op droge plaatsen, binnenshuis.
- Controleer de netspanning.
- Dit apparaat is uitsluitend geschikt voor een geaard stopcontact, aansluitspanning 220-240 Volt/ ~50 Hz.
- Het apparaat MOET altijd geaard worden aangesloten.

**Als de stroomvoorziening niet geaard is, mag u het apparaat absoluut niet aansluiten.**

- **De stekker moet altijd makkelijk toegankelijk zijn als het apparaat is aangesloten.**
- Laat de elektrische installatie controleren door een erkend vakman als u er niet zeker van bent dat alles in orde is.
- De luchtinlaten en luchtuitlaten nooit afdekken.
- Leeg het waterreservoir via het wateraftappunt voordat u het apparaat verplaatst.
- Breng het apparaat nooit in contact met chemicaliën.
- Steek geen vingers of voorwerpen in de openingen van het apparaat.
- Breng het apparaat nooit in contact met water. Het apparaat niet met water besproeien of onderdompelen in verband met kortsluitingsgevaar.
- Haal altijd eerst de stekker uit het stopcontact voordat het apparaat of een onderdeel ervan moet worden schoongemaakt of vervangen.
- Sluit het apparaat **NOOIT** aan met behulp van een verlengsnoer. Is een geschikt geaard stopcontact niet voorhanden, laat dit dan installeren door een erkend elektricien.
- Wees uit veiligheidsoverwegingen altijd voorzichtig met kinderen in de buurt van dit apparaat, zoals met ieder elektrisch apparaat.
- Gebruik het apparaat niet wanneer de stekker, het snoer of het apparaat beschadigd is, of wanneer het apparaat niet meer naar behoren functioneert of wanneer het gevallen of op een andere manier beschadigd is. Raadpleeg dan de winkelier of onze technische dienst. In geen geval de stekker of het snoer zelf vervangen.
- Haal altijd de stekker uit het stopcontact als het apparaat niet wordt gebruikt.
- Een beschadigd elektriciteits snoer alleen laten vervangen door de leverancier of een bevoegd persoon/servicepunt.
- Het apparaat buiten bereik van kinderen houden. Kinderen beseffen de gevaren niet, die kunnen ontstaan bij het omgaan met elektrische apparaten. Laat kinderen daarom nooit zonder toezicht met elektrische apparaten werken. Houd het apparaat en het snoer buiten bereik van kinderen jonger dan 8 jaar.

- Het apparaat kan worden gebruikt door kinderen van 8 jaar en ouder en door personen met beperkte fysieke, zintuiglijke of mentale vermogens of gebrek aan ervaring of kennis, wanneer zij het apparaat onder toezicht gebruiken of zijn geïnstrueerd over het veilige gebruik ervan en zij de daaruit voortkomende gevaren begrijpen.
- Kinderen mogen niet met het apparaat spelen.
- Het apparaat mag niet door kinderen worden gereinigd of onderhouden, tenzij dit onder toezicht gebeurt.



### LET OP!

- **De ruimte waarin dit apparaat wordt gebruikt nooit volledig luchtdicht afsluiten. Dit voorkomt onderdruk in deze ruimte. Negatieve druk (=onderdruk) de veilige werking van geisers, afzuigkappen, ovens e.d. ontregelen.**
- **Het niet volgen van de aanwijzingen kan leiden tot het vervallen van de garantie op het apparaat.**
- **Til het toestel altijd met twee personen.**
- Zorg er altijd voor dat het apparaat op een stevige, vlakke ondergrond staat.
- Laat het apparaat niet onbeheerd achter indien het apparaat in werking is.
- Indien u het apparaat wilt verplaatsen, dient u ervoor te zorgen dat het apparaat uitgeschakeld is. U dient bij het verplaatsen van het apparaat beide handen te gebruiken.
- Het apparaat nooit gebruiken met onderdelen die niet door de fabrikant zijn aanbevolen of geleverd.
- Niet aan het snoer c.q. het apparaat trekken om de stekker uit de wandcontactdoos te halen. Het apparaat nooit met natte of vochtige handen aanraken.
- Indien het apparaat na het inschakelen niet functioneert, dan kan de zekering of de aardlekschakelaar in de elektra verdeelkast zijn aangesproken. De groep kan te zwaar zijn belast of een aardlekstroom kan zijn opgetreden.
- Ga bij storing nooit zelf repareren; het doorslaan van de beveiliging in het apparaat kan duiden op een defect, dat niet wordt verholpen door verwijdering of vervanging van deze beveiliging. Het is noodzakelijk dat er uitsluitend originele onderdelen gebruikt worden.
- **Dompel het apparaat, het snoer of de stekker nooit onder in water.**

- Dit apparaat is uitsluitend geschikt voor huishoudelijk gebruik. Wanneer het apparaat oneigenlijk gebruikt wordt, kan er bij eventuele defecten geen aanspraak op schadevergoeding worden gemaakt en vervalt het recht op garantie.



Als u besluit het apparaat, vanwege een defect, niet langer te gebruiken, adviseren wij u, nadat u de stekker uit het stopcontact heeft verwijderd, het snoer af te knippen.

Huishoudelijke apparaten horen niet in de vuilnisbak. Breng ze naar de betreffende afvalverwerkingsafdeling van uw gemeente.

## **WAARSCHUWING**

### **Specifieke informatie voor apparaten met R290 koelgas.**

- Lees alle waarschuwingen grondig door.
- Tijdens het ontdooien en reinigen van het apparaat, gebruik alleen gereedschap dat door de fabrikant is aanbevolen.
- Plaats het apparaat in een ruimte zonder continu werkende ontstekingsbronnen (bijv. een open vlam, ingeschakeld elektrisch of gastoestel).
- Niet doorboren of verbranden.
- Installeer, gebruik en bewaar het apparaat in een ruimte met een vloeroppervlak van minstens 7 m<sup>2</sup>.
- Dit apparaat bevat 130 gram R290 koelgas (zie het typeplaatje aan de achterkant van het toestel).
- R290 is een koelgas dat in overeenstemming is met de Europese milieuriichtlijnen. Doorboor geen enkel deel van het koelcircuit.
- Als het apparaat wordt geïnstalleerd, bediend of bewaard in een ruimte zonder ventilatie, moet de ruimte aldus zijn ingericht dat de ophoping van koelmiddel door een lek wordt vermeden. Dit kan leiden tot brand- of explosiegevaar door het ontsteken van het koelmiddel door een elektrisch verwarmingstoestel, fornuis of andere ontstekingsbron.
- Bewaar het apparaat op een dergelijke wijze zodat mechanische storing wordt vermeden.
- Personen die het koelcircuit bedienen of er aan werken, moeten in het bezit zijn van een gepast certificaat van een bevoegde organisatie, zodat deze personen bevoegd zijn om koelmiddelen op een veilige manier te behandelen overeenkomstig de specificaties die in industrie van kracht zijn.

- Reparaties mogen alleen worden uitgevoerd zoals aanbevolen door de fabrikant van het apparaat. Onderhoud en reparatie die de hulp van ander opgeleid personeel vereisen, moeten worden uitgevoerd onder het toezicht van een persoon die weet hoe brandbare koelmiddelen te gebruiken.



### **KOELMIDDEL**

(CE) N 842/2006: Deze airconditioner bevat het koelmiddel R290.

De hoeveelheid koelmiddel is minder dan 1 kg en bevindt zich in een gesloten koelcircuit. Het koelmiddel heeft geen zonafbrekend vermogen. Het is echter een broeikasgas onder het Kyoto protocol en kan aldus bijdragen aan de globale opwarming van de aarde wanneer het in de atmosfeer vrijkomt. Alleen opgeleide technici met een gepast koelmiddelcertificaat mogen het toestel vullen of legen. Uw airconditioner dient bij een juist gebruik en een onbeschadigd koelmiddelcircuit niet te worden bijgevuuld met koelmiddel. GWP: R290: 3.



## 2 productomschrijving

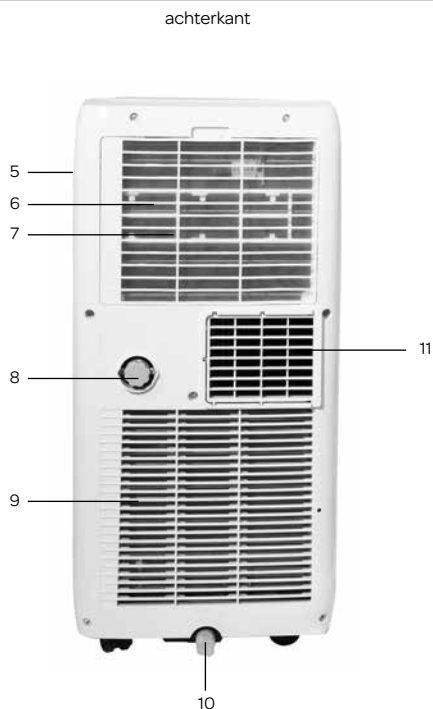

1. Bedieningspaneel
2. Luchtuitlaat met lamellen
3. Sensor voor afstandsbediening
4. Zwenkwiel
5. Handgreep
6. Luchtfilter

7. Luchtinlaat
8. Schroefdop voor waterafvoer
9. Luchtinlaat
10. Condenswaterafvoer
11. Luchtuitlaat

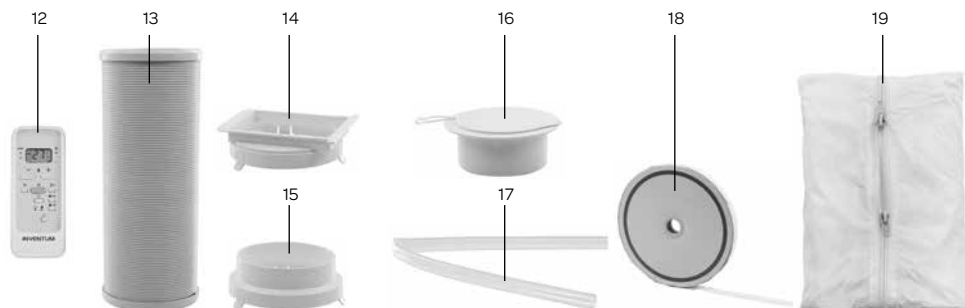

12. Afstandsbediening
13. Afvoerslang - lucht
14. Aansluitstuk - vierkant
15. Aansluitstuk - rond

16. Muuruitlaat met klep
17. Afvoerslang - water
18. Klittenband
19. Flexibele raamafdichtingsset

### 3 vóór het eerste gebruik

Voordat u het apparaat voor de eerste maal in gebruik neemt, dient u als volgt te werk te gaan: pak de airconditioner en alle accessoires voorzichtig uit en verwijder al het verpakkingsmateriaal en eventuele promotionele stickers.

De verpakking (plastic zakken en karton) buiten het bereik van kinderen houden.

Controleer na het uitpakken het apparaat zorgvuldig op uiterlijke schade, mogelijk ontstaan tijdens transport.

Plaats het apparaat op een stevige, vlakke ondergrond en let op dat er genoeg ruimte omheen is voor voldoende ventilatie.

Controleer of alle genoemde accessoires meegeleverd zijn.

Reinig de airconditioner met een licht vochtige doek.

Controleer vóór het aansluiten van het apparaat of:

- de aansluitspanning overeenkomt met die op het typeplaatje;
- stopcontact en stroomvoorziening geschikt zijn voor het apparaat;
- de stekker van het snoer in het stopcontact past;
- het apparaat op een stabiele en vlakke ondergrond staat.

#### HET PLAATSEN VAN DE AIRCONDITIONER

Een mobiele airconditioner moet geplaatst worden op een vlakke ondergrond met voldoende vrije ruimte erom heen.

Blokkeer de luchtuitlaat niet en zorg voor een vrije ruimte van minimaal 50 cm rondom de airconditioner.

Laat het apparaat nadat het rechtop geplaatst is, minimaal 2 uur staan voordat u de stekker in het stopcontact steekt.

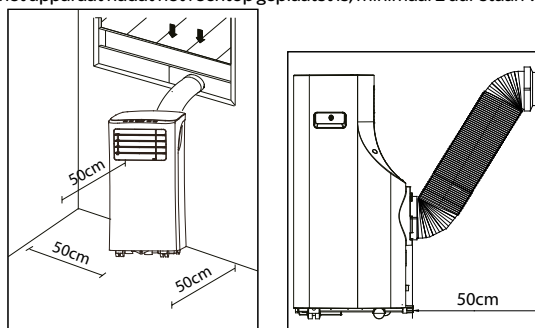

#### HET INSTALLEREN VAN DE LUCHTAFVOERSLANG

Plaats het apparaat in de buurt van een raam of opening zodat de warme lucht naar buiten kan stromen via de afvoerslang.

1. Trek voorzichtig de afvoerslang uit tot de gewenste lengte.
2. Draai een uiteinde van de afvoerslang [ a ] in het vierkante aansluitstuk [ b ].
3. Draai het ronde aansluitstuk [ c ] op het andere uiteinde van de afvoerslang.
4. Schuif het vierkante aansluitstuk [ b ] aan de achterzijde van de airconditioner op de luchtuitlaat [ d ].
5. Hang het andere uiteinde van de afvoerslang naar buiten. Zorg voor een vrije doorgang van de slang. Sluit hierbij het raam of de deur zover mogelijk. Maak eventueel gebruik van de raamafdichtingsset.

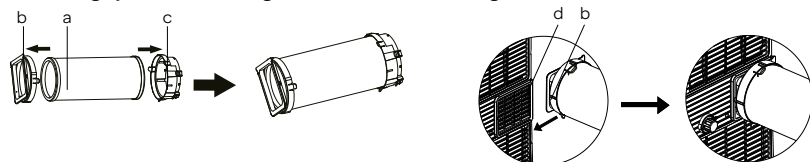

**OPMERKING:** Het optimaal functioneren van de airconditioner is afhankelijk van de lengte van de afvoerslang en het aantal bochten. Probeer beide te beperken. De bijgeleverde flexibele afvoerslang heeft een maximale lengte van ca. 150 cm en is berekend op de capaciteit van de airconditioner. Het gebruik van andere slangen of verlengstukken kan storingen aan het apparaat veroorzaken. De lucht moet ongehinderd kunnen stromen, anders kan dit oververhitting van het apparaat of condensatie van water in de luchtafvoerslang tot gevolg hebben. Zorg er daarom voor dat er geen knikken of scherpe bochten in de afvoerslang zitten. Om een optimaal resultaat te verkrijgen, dient de afvoerslang tijdens gebruik van de airconditioner korter gehouden te worden dan 1 meter.



## INSTALLATIE VAN DE RAAMAFDICHTINGSSET

De flexibele raamafdichtingsset is geschikt voor veel ramen. Bijvoorbeeld: draai-kiepramen, naar buiten en naar binnen draaiende ramen. Het zorgt ervoor dat u de afvoerslang naar buiten kunt hangen, zonder dat de warme lucht weer naar binnen stroomt of dat u last krijgt van insecten.

Voor naar buiten draaiende ramen adviseren wij om alle vier de zijden (a+b+c+d) om het raam te plakken en voor naar binnen draaiende ramen maar drie zijden (a+b+c).

- Plak het meegeleverde klittenband op het raamkozijn en het raam volgens één van de onderstaande tekeningen die op uw situatie lijkt.
- Bevestig vervolgens het doek op het klittenband wat u in de openingen heeft geplakt.

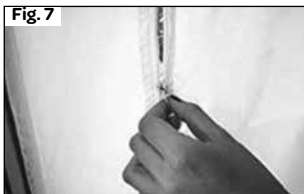
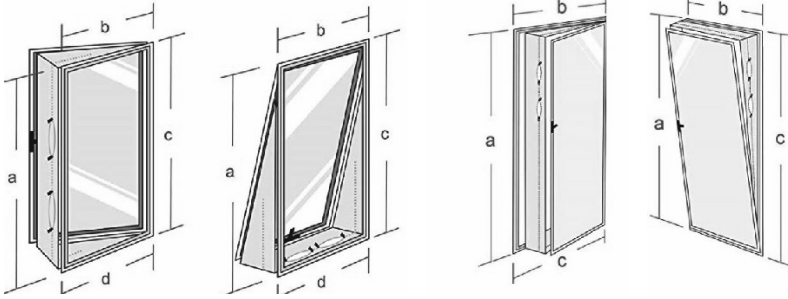

1. Plak het meegeleverde klittenband op het raamkozijn.
2. Plak vervolgens klittenband op het raam.
3. Snijd het overtollige klittenband af.
4. Zorg dat het klittenband op de hoeken elkaar goed overlapt om een goede afdichting te krijgen.
5. Bevestig het doek op het klittenband die op het raamkozijn en het raam geplakt zijn.
6. Zorg ervoor dat het doek aan beide zijden netjes op het klittenband geplakt wordt.
7. Rits het doek open.
8. Steek de afvoerslang door de opening en rits het doek dicht om een goede afdichting te krijgen.

## MUURINSTALLATIE

- Boor een gat in de muur met een doorsnede van 125 mm voor de muuruitlaat met klep.
- Schroef de muuruitlaat met klep vast met behulp van de bijgeleverde schroeven en pluggen.
- Bevestig het uiteinde van de afvoerslang waarop het aansluitstuk voor de muuruitlaat is bevestigd aan de muuruitlaat.
- Gebruikt u het apparaat niet, sluit dan de klep van de muuruitlaat.

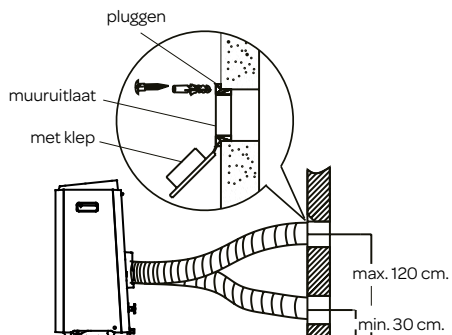



## 4 de bediening van de airconditioner

De airconditioner heeft naast het koelen nog twee andere functies, namelijk luchtcirculatie en luchtontvochtigen. De airconditioner kan bedient worden via het bedieningspaneel op het apparaat en met de bijgeleverde afstandsbediening.

- Kies een locatie waar een stopcontact in de buurt is.
- Installeer de afvoerslang volgens de afbeeldingen en zorg dat het raam zover als mogelijk gesloten is.
- Steek de stekker in een geaard stopcontact.
- Open voor elk gebruik de lamellen van de luchtuitlaat handmatig.
- Druk op de aan/uit toets  om de airconditioner aan te zetten.
- Het temperatuurbereik van de airconditioner is: 17 tot 35°C.
- Controleer of de afvoerslang correct is gemonteerd.
- Deel het stopcontact niet met andere apparaten.





### KOELEN

- Druk op de functie toets  totdat het indicatielampje koelen  aan gaat op het display.
- Druk op de toetsen [ temp + ] en [ temp - ] om de gewenste kamertemperatuur in te stellen (tussen de 17°C en 30°C).
- Druk op de toets  op de afstandsbediening om de windsnelheid in te stellen.

De beste temperatuur gedurende de zomer zal tussen de 21 en 24°C zijn. De snelheid van de ventilator zal op de luchtcirculatie stand beter voelbaar zijn dan op de koelen stand.

### ONTVOCHTIGEN

- Druk op de functie toets  totdat het indicatielampje ontvochtigen  aan gaat op het display.
  - De windsnelheid staat automatisch op laag . Dit kan niet veranderd worden.
- Tijdens het gebruik van deze stand moet er een tuinslang (niet meegeleverd) of iets dergelijks worden aangesloten om het condensvocht af te voeren.
- Draai de schroef dop aan de achterzijde van het apparaat los.
  - Monteer het uiteinde van een tuinslang of soortgelijke afvoerslang op de afvoer en leg het andere uiteinde in een verzamelbak die lager gesitueerd is dan de afvoer van het apparaat zodat het condenswater goed afgevoerd kan worden.

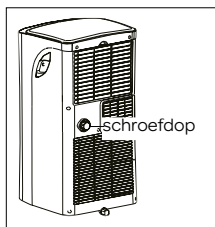



### Let op:

- Er kan condensvocht uit de afvoer lopen als de schroef dop verwijderd wordt en het apparaat is gebruikt op de stand koelen. Houdt een lekbakje bij de hand als de schroef dop verwijderd wordt om het condensvocht op te vangen.
- Zorg ervoor dat de afvoerslang voor het condensvocht goed afloopt en niet hoger hangt dan de afvoer van het apparaat.
- Bij het gebruik van deze stand hoeft de luchtafvoerslang niet aangesloten te zijn.
- Bij het gebruik van de stand koelen wordt geadviseerd om het condenswater niet continue af te voeren, maar om de schroef dop weer te sluiten. Zo kan het apparaat maximaal presteren.

### LUCHTCIRCULATIE

Bij het gebruik van deze stand hoeft de luchtafvoerslang niet aangesloten te zijn.

- Druk op de functie toets  totdat het indicatielampje luchtcirculatie  aan gaat op het display.
- Druk op de toets  op de afstandsbediening om de windsnelheid te regelen - laag of hoog.

## DE AFSTANDSBEDIENING

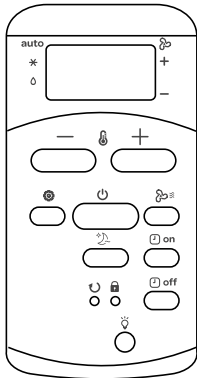

	aan- / uit toets		windsnelheid toets
	omhoog toets		slaap functie
	omlaag toets		reset toets
	timer toets aan		vergrendelingstoets
	timer toets uit		display verlichting aan/uit op airconditioner
	functie toets		

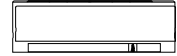

Richt de afstandsbediening op de sensor van het apparaat. Het bereik van de afstandsbediening is ca. 8 meter (zonder obstakels tussen het apparaat en de afstandsbediening).

**Let op:** heeft u de airconditioner op het apparaat zelf aangezet dan moet u de afstandsbediening activeren voordat u het apparaat kunt bedienen met de afstandsbediening. Druk op de aan/uit toets op de afstandsbediening om deze te activeren.

Plaats de twee meegeleverde AAA 1,5 Volt batterijen in de afstandsbediening volgens de tekening. Let op de plus- en minpooltekens aan de binnenkant van de afstandsbediening.

### Opmerking:

- Als de afstandsbediening vervangen of niet langer gebruikt wordt, moeten de batterijen worden verwijderd en afgevoerd volgens de geldende wetgeving omdat ze schadelijk zijn voor het milieu.
- Gebruik geen oude en nieuwe batterijen door elkaar. Gebruik geen alkaline, standaard (carbon-zinc) of oplaadbare (nikkel-cadmium) batterijen door elkaar.
- Batterijen kunnen exploderen of lekken bij blootstelling aan open vuur. Lever batterijen in bij een milieustraat of erkend inleverpunt.
- Verwijder de batterijen uit de afstandsbediening als het apparaat gedurende langere tijd niet wordt gebruikt (winter opslag) en bewaar ze op een koele, droge plaats.

### Overige functies

Met de afstandsbediening kunt u dezelfde functies bedienen als hiervoor beschreven zijn. Via de afstandsbediening kunt u extra functies bedienen, namelijk de auto functie, de slaap functie, de timer functie, de windsnelheid.

### AUTOMATISCHE STAND

Bij het gebruik van de auto stand selecteer het apparaat zelf of deze moet koelen of de lucht moet circuleren. Deze functie kan alleen ingesteld worden met de afstandsbediening.

Dit is afhankelijk van de kamertemperatuur.

- Druk op de functie toets [ ] totdat het pijltje op het display bij de functie auto brandt.
- Druk op de toetsen [ temp en temp ] om de gewenste kamertemperatuur in te stellen (tussen de 17°C en 30°C). Bijvoorbeeld 23°C. Als de kamertemperatuur onder de 23°C is, zal het apparaat de lucht laten circuleren en boven de 23°C zal het apparaat koelen.
- De windsnelheid kan in deze stand niet ingesteld worden.



### SLAAP FUNCTIE

Gebruik de slaap functie als u het apparaat 's nachts wilt gebruiken. Deze functie kan alleen ingesteld worden met de afstandsbediening.

- Zet het apparaat aan op de stand - koelen of auto.
- Druk op de slaap toets .
- Als u de display verlichting op het apparaat vervelend vindt, kunt u deze uitschakelen door op de toets te drukken. Druk opnieuw op de toets om de display verlichting weer in te schakelen.

De slaap functie handhaaft de optimale temperatuur in de kamer zonder excessieve schommelingen in temperatuur of luchtvochtigheid. De kamertemperatuur en luchtvochtigheid licht variëren om ervoor te zorgen dat de kamer comfortabel blijft.

De geselecteerde temperatuur zal ieder halfuur 1°C omhoog gaan gedurende een periode van een uur. Deze nieuwe temperatuur blijft gehandhaafd gedurende de volgende 7 uren. Daarna schakelt het apparaat terug naar de ingestelde temperatuur en zal aan blijven zoals ingesteld.





De slaap functie kan geannuleerd worden door het apparaat uit te schakelen of door op de toets slaap , functie  of windsnelheid  te drukken.

Bij het gebruik van de standen luchtcirculatie en ontvochtigen kan de slaap functie niet gebruikt worden.



## DE TIMER INSTELLEN -

De timerfunctie kan gebruikt worden om de airconditioner automatisch aan te laten gaan (uitgestelde start) of om deze automatisch op een ingestelde tijd uit te laten gaan (automatische uitschakeling).

### Uitgestelde start

- Druk op de timer toets  **on** als de airconditioner uit staat. Druk herhaaldelijk op de toets  **on**. De starttijd zal  per halfuur toenemen tot een totaal van 10 uren. Wilt u de start meer dan 10 uren uitstellen dan komt er steeds een uur bij tot een maximum van 24 uur.
  - Het ingestelde aantal uren staat in het display. Zodra de temperatuur weer op het display staat, is de instelling **TIMER ON** bevestigd.
  - Zodra de ingestelde uren voorbij zijn, zal de airconditioner automatisch inschakelen.
- Om de uitgestelde start te annuleren, drukt u op de timer toets  **on** totdat het display weer op 0.0 staat.

### Automatische uitschakeling

- Druk op de timer toets  **off** als de airconditioner aan staat. Druk herhaaldelijk op de toets  **off**. De gewenste tijd waarop u de airconditioner uit wilt laten gaan, zal per halfuur toenemen tot een totaal van 10 uren. Wilt u de uitschakeling meer dan 10 uren uitstellen dan komt er steeds een uur bij tot een maximum van 24 uur.
  - Het ingestelde aantal uren staat in het display. Zodra de temperatuur weer op het display staat, is de instelling bevestigd.
  - Zodra de ingestelde uren voorbij zijn, zal de airconditioner automatisch uitschakelen.
- Om de automatische uitschakeling te annuleren, drukt u op de timer toets  **off** totdat het display weer op 0.0 staat.

De instellingen kunnen ook gecombineerd worden.

## RESET KNOP

Met de reset knop kunt u het apparaat resetten. Alle instellingen worden geannuleerd en de afstandsbediening staat weer op de fabrieksinstellingen.

- Gebruik een puntig object om de reset knop  in te drukken.

## VERGREDELINGSKNOP

Om te voorkomen dat uw instellingen met de afstandsbediening worden gewijzigd, kunt u deze vergrendelen met de vergrendelingsknop.

- Gebruik een puntig object om de vergrendeling  te activeren. In het display op de afstandsbediening verschijnt een slotje.
- Het apparaat kan niet meer bedient worden met de afstandsbediening.
- Druk opnieuw op de vergrendelingsknop om de vergrendeling te de-activeren. Het slotje verdwijnt en het apparaat kan weer bedient worden met de afstandsbediening.

## DISPLAY VERLICHTING

- Als u de display verlichting op het apparaat vervelend vindt, kunt u deze uitschakelen door op de toets  te drukken. Druk opnieuw op de toets om de display verlichting weer in te schakelen.

## AUTOMATISCHE OPSTART NA STROOMONDERBREKING

Bij stroomuitval zal het apparaat automatisch opstarten volgens de laatste instellingen zodra de stroomtoevoer herstelt is.

## VERANDEREN VAN TEMPERATUUREENHEID CELSIUS / FAHRENHEIT

Houd de + en de - toets tegelijkertijd ingedrukt gedurende 3 seconden om de weergave van de temperatuureenheid te veranderen.

## 5 condensvocht afvoeren

Wanneer de airconditioner gedurende langere tijd niet gebruikt wordt, verwijder dan het rubberen dopje van de afvoeropening aan de onderzijde van het apparaat en plaats een laag bakje onder de uitloop.

Al het water zal uit de tank stromen.

De watertank is voorzien van een alarmsensor. Zodra het water een bepaald niveau in de watertank bereikt, zal het apparaat 8 maal piepen en in het display verschijnt **P1**. Het koelproces zal automatisch uitgeschakeld worden. Het apparaat kan wel door gaan met de luchtcirculatie.

**Handmatige afvoer** - bij het gebruik van het apparaat in een ruimte met een hoge luchtvochtigheid.

1. Verwijder de stekker uit het stopcontact.
2. Plaats een laag bakje onder de onderste uitloop voor condenswaterafvoer. Zie de tekening.
3. Verwijder het afgedopje.
4. Het water zal uit de afvoer stromen in het bakje.
5. Plaats het afgedopje terug zodra er geen water meer uit stroomt.
6. Zet het apparaat weer aan.

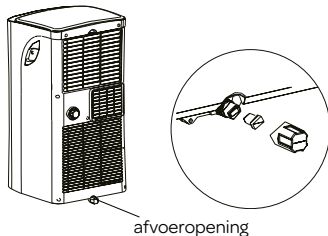

**Continue afvoer** - advies bij het gebruik van de stand ontvochtigen.

1. Verwijder de stekker uit het stopcontact.
2. Verwijder het afgedopje. Houdt een lekbakje in de buurt als het afgedopje verwijderd wordt om condensvocht op te vangen wat uit de uitloop kan komen.
3. Sluit de afvoerslang (1/2" of 12.7 mm) aan. Zie tekening.
4. Het water zal continue afgevoerd worden via de afvoerslang.
5. Zet het apparaat weer aan.

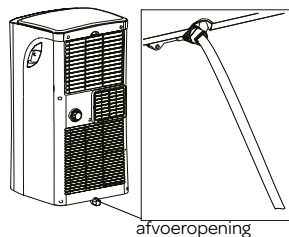

Condensvocht afvoeren kan ook op de manier zoals deze omschreven staat op pagina 12 bij de paragraaf **ONTVOCHTIGEN**.

## 6 reiniging en onderhoud

Zet voordat u uw airconditioner wilt reinigen het apparaat uit met de aan-/ uit toets, wacht een paar minuten en verwijder de stekker uit het stopcontact.

### Het reinigen van de buitenkant

Reinig de buitenkant van het apparaat met een vochtige doek en droog na met een droge doek. Indien noodzakelijk kunt u de buitenkant van het apparaat met behulp van een mild afwasmiddel reinigen.

- Was het apparaat nooit met water. Dit kan gevaarlijk zijn.
- Gebruik geen benzine, alcohol of soortgelijke oplosmiddelen om het apparaat schoon te maken.
- Spuit nooit met insectensprays of soortgelijke middelen.
- Gebruik geen agressieve of schurende schoonmaakmiddelen om het apparaat te reinigen.
- Dompel het apparaat, het snoer of de stekker nooit in water of een andere vloeistof onder.

### Het reinigen van het luchtfilter

Om het apparaat optimaal te laten functioneren, adviseren wij om het luchtfilter elke week te reinigen. Het luchtfilter kan namelijk verstopt raken met stof en vuil. Verwijder het luchtfilter zoals getoond wordt in de tekening.

Gebruik een stofzuiger om al het stof van het luchtfilter te verwijderen.

Als het luchtfilter erg vies is, mag deze met lauwwarm water gereinigd worden.

- Dompel het luchtfilter in lauwwarm water (max. 40°C) met een zacht reinigingsmiddel. Spoel het luchtfilter een aantal malen en laat het aan de lucht drogen. Leg het luchtfilter niet in de zon of op de verwarming om te drogen.
- Plaats het luchtfilter terug. Controleer of deze volledig droog is voordat het apparaat weer gebruikt wordt.

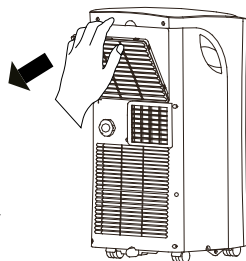

### Het reinigen van de luchtinlaten

Om het apparaat optimaal te laten functioneren, kunt u de luchtinlaten reinigen met behulp van een stofzuiger met een zachte borstelzuigmond.



## Start of einde van het seizoen

Controleer aan de start van het seizoen of het snoer en de stekker onbeschadigd zijn. Volg de installatie instructies om het apparaat te plaatsen.

Zorg er aan het einde van het seizoen voor dat er geen condensvocht meer in het apparaat zit. Voer het vocht af volgens de instructies in het hoofdstuk **CONDENSVOCHT AFVOEREN** en zorg er voor dat het luchtfilter schoon is voordat u het apparaat opbergt.

## 7 problemen en oplossingen

Controleer eerst het onderstaande voordat u de airconditioner inlevert voor reparatie.

Probleem	Mogelijke oorzaak	Oplossing
Het apparaat gaat niet aan wanneer op de aan/uit toets gedrukt wordt.	Het indicatielampje van de watertank knippert en de watertank is vol.	Leeg de watertank.
	De kamertemperatuur is lager dan de ingestelde temperatuur.	Stel de temperatuur opnieuw in.
Het apparaat koelt niet genoeg.	Niet alle deuren en ramen zijn gesloten.	Zorg ervoor dat alle deuren en ramen gesloten zijn.
	Er zijn warmtebronnen in de kamer actief.	Verwijder de warmtebronnen of zet deze uit indien mogelijk.
	De temperatuur is te hoog ingesteld.	Stel de temperatuur opnieuw in.
	De luchtinlaat is geblokkeerd.	Reinig het luchtinlaatrooster.
Het apparaat maakt lawaai.	Het oppervlak waar het apparaat op staat is niet waterpas of vlak genoeg.	Plaats het apparaat op een vlakke ondergrond, indien mogelijk waterpas.
	Het geluid komt van het stromen van de koelvloeistof binnenin de airconditioner.	Dit is normaal.
Het apparaat reageert niet op de afstandsbediening	Het apparaat is via het bedieningspaneel op het apparaat zelf aangezet. De afstandsbediening is niet geactiveerd.	Druk op de afstandsbediening op de aan/uit toets om deze activeren.
Het apparaat gaat niet aan gedurende 3 minuten nadat deze opnieuw aan gezet is	De interne beveiliging van de compressor voorkomt dat het apparaat aan gezet worden totdat er 3 minuten voorbij zijn nadat het apparaat uit gezet is.	Deze vertraging is normaal en het apparaat zal normaal functioneren zodat de 3 minuten voorbij zijn.
Foutcode P1	De watertank is vol.	Leeg de watertank.
Foutcode E0 EEPROM	Technisch defect.	Neem contact op met de servicedienst van Inventum.
Foutcode E1	Sensor voor kamertemperatuur defect.	Neem contact op met de servicedienst van Inventum.
Foutcode E2	Verdamper sensor defect.	Neem contact op met de servicedienst van Inventum.
Foutcode E3	Condensator sensor defect.	Neem contact op met de servicedienst van Inventum.
Foutcode E4	Bedieningspaneel defect.	Neem contact op met de servicedienst van Inventum.

## 8 technische specificaties

Typenummer	DRS7000AC
Voltage	220-240Volt -50Hz
Aansluitwaarde	960 Watt
Koelcapaciteit*	7000Btu/h (2.0kW)
EE Class*	A
EER*	2,7
Opgenomen vermogen kW	1,000
Opgenomen vermogen Standby W	0,5
Stroomverbruik nom. A	2,0 kW
Luchtverplaatsing max. m <sup>3</sup> /h	319
Ontvochtiging max. ** L/h	1,79
Geschikt voor m <sup>3</sup>	60
Koelmiddel / GWP type/gr	R-290 / 3 /130 g.
Thermostaat range °C	17 - 35
Ventilatorsnelheden	2
Max. geluidsniveau dB(A)	63 dB(A)
Afmetingen (hxbxd)	703 x 355 x 345 mm
Netto gewicht	22,5 kg
Beschermingsklasse	IPX0
Afstandsbediening	ja

## 1 safety instructions

- **First carefully read the instruction manual in full prior to using the appliance and store the manual in a safe place for future reference.**
- **Do not use agents that accelerate the defrosting process or other cleaning agents than those recommended by the manufacturer.**
- **Store the appliance in a room without any continuously active ignition sources (e.g. an open flame, switched on gas appliance or switched on electric heating appliance).**
- **Do not drill through or burn.**
- **Caution, certain refrigerants do not have an odour.**
- **Install, use and store the appliance in a room with a floor surface of at least 7 m<sup>2</sup> (for 7000Btu/h).**
- Only install this appliance when it complies with local/national legislation and standards.

**IMPORTANT**

- This appliance is intended for use as an air conditioner in houses and is only suitable for indoor use in living rooms, kitchens and garages on dry locations, under normal domestic circumstances.
  - Never use the appliance with a damaged cord or plug. Never clamp the cord and avoid contact with sharp edges.
  - The installation should fully correspond with the locally applicable regulations, conditions and standards.
  - The appliance is only suitable for use on dry locations, indoors.
  - Check the mains voltage.
  - This appliance is only suitable for an earthed socket, connection voltage 220-240 Volt/ ~50 Hz.
  - The appliance **MUST** always be connected in an earthed condition. If the power supply is not earthed, it is absolutely not permitted to connect the appliance.
  - The plug must always be easily accessible when the appliance is connected.
- Have the electrical system checked by a recognised expert if you are not certain that everything is in order.

- Never cover the air inlets and outlets.
- Empty the water reservoir via the water drain point, before moving the appliance.
- Never allow the appliance to come into contact with chemicals.
- Do not insert fingers or objects in the openings of the appliance.
- Never allow the appliance to come into contact with water. Do not spray the appliance with water or submerge it in water to prevent short-circuiting.
- Always first remove the plug from the socket before the appliance or a part thereof must be cleaned or replaced.
- NEVER connect the appliance using an extension cord. If there is no earthed socket available, have one installed by a recognised electrician.
- For reasons of safety, always be careful when there are children near this appliance, same as with any other electrical appliance.
- Do not use the appliance if the plug, cord or appliance are damaged, or if the appliance no longer functions properly or if it is damaged in any other way. If this is the case, consult the retailer or our maintenance service. Never replace the plug or cord yourself.
- Always remove the plug from the socket when the appliance is not being used.
- Only have a damaged electricity cord replaced by the supplier or an authorised person/service point.
- Keep the appliance out of reach of children. Children do not see the dangers associated with handling electrical appliances. Therefore, never allow children to operate electrical appliances without supervision. Keep the appliance and cord out of reach of children younger than 8 years of age.
- The appliance can be used by children of 8 years and older and persons with a limited physical, sensory or mental capacity or lack of experience or knowledge, provided they use the appliance under supervision or have been instructed about its safe use and understand the hazards involved.
- Children must not play with the appliance.
- The appliance may not be cleaned or maintained by children, unless this is done under supervision.



## CAUTION!

- Never close the room where this appliance is used in such a way that it is fully airtight. This prevents vacuum from being created in this room. Negative pressure (=vacuum) could disrupt the safe operation of geysers, extractor hoods, ovens, etc.
  - Non-observance of the instructions could invalidate the warranty on the appliance.
  - Always lift the appliance with two persons.
  - Always make sure the appliance is placed on an sturdy, flat surface.
  - Do not leave the appliance unsupervised if the appliance is operational.
  - If you want to move the appliance, make sure the appliance is switched off. Use both hands when moving the appliance.
  - Never use the appliance with parts that are not recommended or supplied by the manufacturer.
  - Do not pull the cord and/or appliance to remove the plug from the wall socket. Never touch the appliance with wet or damp hands.
  - If the appliance does not function after it has been switched on, it is possible that the fuse or earth leakage circuit breaker has been activated in the electrical distribution box. The group may be overloaded or an earth leakage current may have occurred.
  - In case of a breakdown, never make repairs yourself; a tripped safety device in the appliance could indicate a defect that cannot be remedied by removing or replacing this safety device. Only original parts should be used.
  - **Never submerge the appliance, cord or plug in water.**
  - This appliance is only suitable for household use. If the appliance is not used as intended, no compensation can be claimed in case of defects or accidents and the warranty will be invalidated.
-  If you decide not to use the appliance any more due to a defect, we recommend cutting off the cord after removing the plug from the socket.
- Household appliances do not belong in the dustbin. Take them to the waste processing department concerned of your municipality.

## **WARNING**

### **Specific information for appliances with R290 refrigerant gas.**

- Thoroughly read all warnings.
- When defrosting and cleaning the appliance, only use tools recommended by the manufacturer.
- Place the appliance in a room without any continuously active ignition sources (e.g. an open flame, switched on electric or gas appliance).
- Do not drill through or burn.
- Install, use and store the appliance in a room with a floor surface of at least 7 m<sup>2</sup>.
- This appliance contains 130 grams of R290 refrigerant gas (see the information plate at the rear of the appliance).
- R290 is a refrigerant gas that is in accordance with the European environmental directives. Never drill through any part of the cooling circuit.
- If the appliance is installed, operated or stored in a room without ventilation, the room should be made in such a way that accumulation of refrigerant as a result of a leak is prevented. This could lead to a fire or explosion hazard due to the ignition of the refrigerant by an electric heating appliance, stove or other ignition source.
- Store the appliance in such a way that mechanical failures are prevented.
- Persons operating or working at the cooling circuit, must be in the possession of a suitable certificate from an authorised organisation, so that these persons are authorised to handle refrigerants in a safe way in accordance with the specifications that apply within the industry.
- Repairs may only be performed as recommended by the manufacturer of the appliance. Maintenance and repairs that require assistance from other trained personnel, must be performed under the supervision of a person who knows how to use combustible refrigerants.



## **REFRIGERANT**

(CE) N 842/2006: This air conditioner contains the refrigerant R290.

The quantity of refrigerant is less than 1 kg and is contained in a closed cooling circuit. The refrigerant does not have an ozone depletion potential. It is, however, a greenhouse gas according to the Kyoto protocol and could therefore contribute to global warming when released into the atmosphere. Only trained technicians with a suitable refrigerant certificate are permitted to fill or empty the appliance. If used correctly and when the refrigerant circuit is undamaged, your air conditioner does not have to be refilled with refrigerant. GWP: R290: 3.

## 2 product description

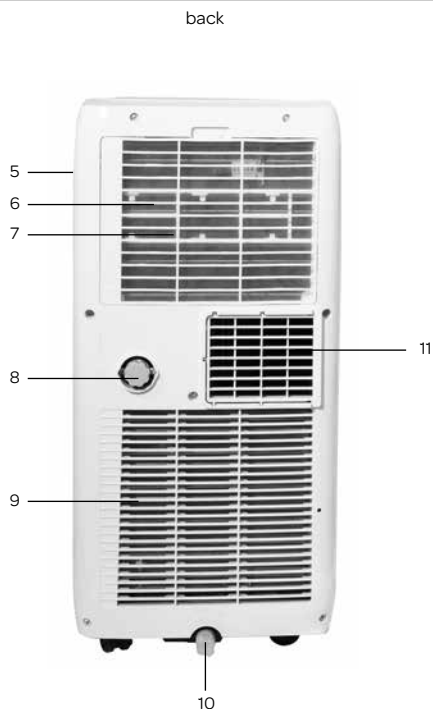

1. Operating panel
2. Air outlet with fins
3. Sensor for remote control
4. Castor
5. Handle
6. Air filter

7. Air inlet
8. Screw cap for water discharge
9. Air inlet
10. Condensation water drain
11. Air outlet

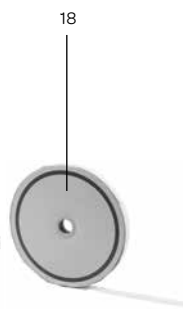

12. Remote control
13. Discharge hose - air
14. Connector - square
15. Connector for wall outlet

16. Wall outlet with valve
17. Discharge hose - water
18. Velcro fastener
19. Flexible window seal set



### 3 before using for the first time

Follow these instructions when using the appliance for the first time: Carefully unpack the air conditioner and all accessories and remove all packaging material and any promotional stickers.

Keep the packaging (plastic bags and cardboard) out of reach of children.

After unpacking the appliance, carefully check it for external damage that may have occurred during transport.

Place the appliance on a sturdy, flat surface and make sure there is enough space all around for sufficient ventilation.

Check that all mentioned accessories have been supplied.

Clean the air conditioner with a slightly damp cloth.

Prior to connecting the appliance, check that:

- the connection voltage corresponds with what is stated on the information plate;
- the socket and cord are suitable for the appliance;
- the plug of the cord fits in the socket;
- the appliance is placed on a stable and flat surface.

#### PLACEMENT OF THE AIR CONDITIONER

A mobile air conditioner must be placed on a flat surface with sufficient room all around. Do not block the air outlet and ensure a free space of minimum 50 cm around the air conditioner.

After placing the appliance in a straight position, allow it to stand for at least 2 hours before inserting the plug in the socket.

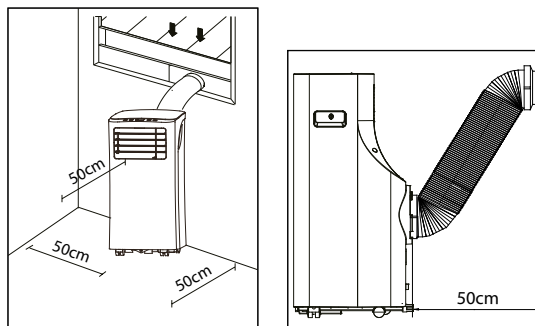

#### INSTALLING THE AIR DISCHARGE HOSE

Place the appliance near a window or opening, so that the air can flow to the outside via the discharge hose.

1. Carefully pull out the discharge hose until the required length is achieved.
2. Screw an end of the discharge hose [ a ] in the square connector [ b ].
3. Screw the round connector [ c ] on the other end of the discharge hose.
4. Slide the square connector [ b ] at the rear of the air conditioner on the air outlet [ d ].
5. Hang the other end of the discharge hose to the outside. Ensure a free passage of the hose. Close the window and door as much as possible. If necessary, use the window seal set.

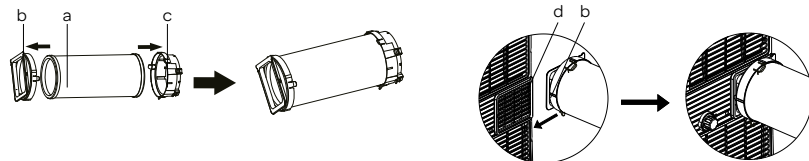

**REMARK:** Optimum operation of the air conditioner depends on the length of the discharge hose and the number of bends. Try to limit both. The supplied flexible discharge hose has a maximum length of approx. 150 cm and corresponds with the capacity of the air conditioner. The use of any other hoses or extensions could cause failures in the appliance. The air should be able to flow without any hindrance, or else this could cause overheating of the appliance or condensation of water in the air discharge hose. Therefore make sure there are no kinks or sharp bends in the discharge hose. For an optimum result, the discharge hose should be kept shorter than 1 metre during use of the air conditioner.



## INSTALLATION OF THE WINDOW SEAL SET

The flexible window seal set is suitable for many windows. Such as: tilt and turn windows, windows turning to the outside and inside. It ensures that you are able to hang the discharge hose to the outside, without hot air flowing indoors again or having problems with insects.

For windows turning to the outside, we recommend taping all four sides (a+b+c+d) around the window and for windows turning to the inside only three sides (a+b+c).

- Attach the supplied double-sided tape on the window frame and the window in accordance with one of the drawings below that is similar to your situation.
- Then attach the cloth to the tape that you attached in the openings.

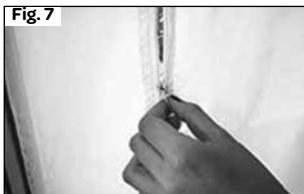
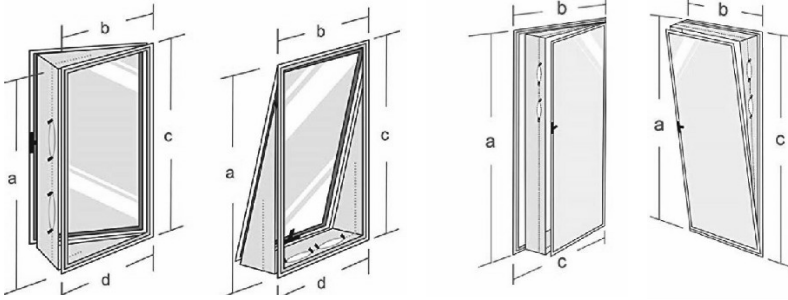

1. Attach the supplied double-sided tape on the window frame.
2. Then attach double-sided tape on the window.
3. Cut away excess tape.
4. Make sure the tapes on the corners properly overlap to achieve proper sealing.
5. Attach the cloth to the tape attached to the window frame and window.
6. Make sure the cloth is neatly attached to the tape on both sides.
7. Zip open the cloth.
8. Insert the discharge hose through the opening and zip the cloth closed to achieve proper sealing.

## WALL INSTALLATION

- Drill a 125 diameter hole in the wall, for the wall outlet with valve.
- Fasten the wall outlet with the provided screws and plugs.
- Attach the end of the discharge hose with the wall outlet connector to the wall outlet.
- Close the valve of the wall outlet when the appliance is not being used.

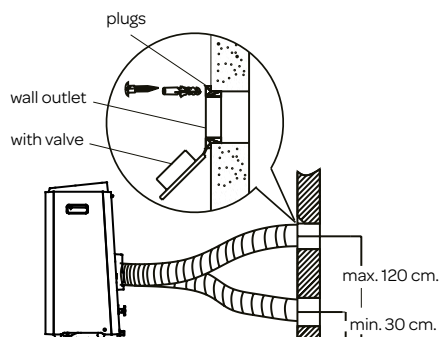



## 4 operation of the air conditioner

In addition to cooling, the air conditioner has two other functions, i.e. air circulation and dehumidification. The air conditioner can be operated via the control panel on the appliance and with the provided remote control.

- Choose a location near a socket.
- Install the discharge hose in accordance with the figures and make sure the window is closed as much as possible.
- Insert the plug in an earthed socket.
- Prior to each use, manually open the fins of the air outlet.
- Press the on/off key  to switch on the air conditioner.
- The temperature range of the air conditioner is: 17 to 35°C.
- Check that the discharge hose is mounted correctly.
- Do not share the socket with any other appliances.





### COOLING

- Press the mode key  until the indicator light for cooling  lights up on the display.
- Press the [ temp + and temp - ] keys to set the required room temperature (between 17°C and 30°C).
- Press the  key on the remote control to adjust the wind speed.

The best temperature in the summer will be between 21 and 24°C. The speed of the fan can be sensed better on the air circulation position than on the cooling position.

### DEHUMIDIFICATION

- Press the function key  until the indicator light for dehumidification  lights up on the display.
- The wind speed is automatically at low speed . This cannot be changed.

When using this position, a garden hose (not included in the delivery) or something similar must be connected to discharge condensation water.

- Unscrew the screw cap on the back of the appliance.
- Mount the end of a garden hose or a similar discharge hose to the drain and place the other end in a receptacle situated lower than the drain of the appliance, so that the condensate water can be discharged properly.

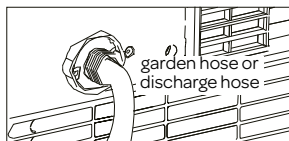
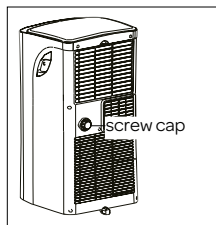



### Caution:

- Condensation water may run out of the drain when the screw cap is removed and the appliance has been used in cooling mode. Keep a drip tray at hand when removing the screw cap, in order to collect the condensation water.
- Make sure the discharge hose for the condensation water properly descends and is not higher than the drain of the appliance.
- When using this position, the air discharge hose does not have to be connected.
- When using the cooling position, it is recommended to not discharge the condensation water continuously, but to close the screw cap again. In this way the appliance is able to provide its best performance.

### AIR CIRCULATION

When using this position, the air discharge hose does not have to be connected.

- Press the function key  until the indicator light for air circulation  lights up on the display.
- Press the  key on the remote control to adjust the wind speed - low or high.

## THE REMOTE CONTROL

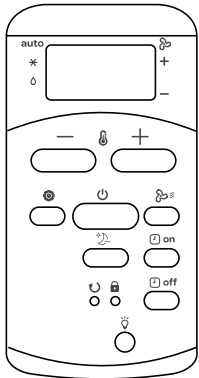

	ON/OFF key		wind speed key
	up key		sleep mode
	down key		reset key
	timer key on		lock button
	timer key off		display light on/off on air conditioner
	mode key		

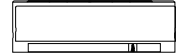

Aim the remote control to the sensor of the appliance. The range of the remote control is approx. 8 metres (without obstacles between the appliance and the remote control). **Caution:** if you switched on the air conditioner on the appliance itself, you must first activate the remote control before you can control the appliance with the remote control. Press the on/off button on the remote control to activate it.

Insert the two supplied AAA 1.5 Volt batteries in the remote control, as indicated in the drawing. Do take the plus and minus symbols on the inside of the remote control into account.



### Note:

- When the remote control is being replaced or will no longer be used, remove the batteries and dispose them in accordance with applicable legislation, as they are harmful to the environment.
- Do not mix old and new batteries. Do not use a mix of alkaline, standard (carbon-zinc) or chargeable (nickel-cadmium) batteries.
- Batteries could explode or leak when exposed to open fire. Hand in batteries at a waste collection facility or recognised waste collection point.
- Remove the batteries from the remote control when the appliance is not being used for a longer period of time (winter storage) and keep them on a cool, dry place.

### Other functions

The remote control can be used for the same functions as described above. By means of the remote control you can also control extra modes, i.e. auto mode, sleep mode, timer mode and wind speed.

### AUTOMATIC POSITION

When using the automatic position, the appliance automatically selects whether it should cool or circulate air. This mode can only be adjusted with the remote control.

This depends on the room temperature.

- Press the mode key [ ] until the arrow on the display lights up at the auto mode.
- Press the [ temp + ] and temp [ - ] keys to set the required room temperature (between 17°C and 30°C). 23°C for example. When the room temperature is below 23°C, the appliance starts to circulate the air, and above 23°C the appliance starts to cool.
- It is not possible to adjust the wind speed in this mode.

### SLEEP MODE

Use the sleep mode when you want to use the appliance at night. This mode can only be adjusted with the remote control.

- Switch on the appliance in the cooling or auto position.
- Press the sleep key .
- If the display light on the appliance bothers you, you can switch it off by pressing the key. Press the key once more to reactivate the display light.

The sleep mode maintains the optimum temperature in the room, without excessive fluctuations in temperature and air humidity. Slightly vary room temperature and air humidity to make sure the room remains comfortable.



The selected temperature will rise every half hour by 1°C for a period of one hour. This new temperature is maintained for the next 7 hours. Then the appliance switches back to the set temperature and remains on in accordance to its setting.

The sleep mode can be cancelled by switching off the appliance, or by pressing the sleep , mode or wind speed key. When using the air circulation and dehumidification positions, it is not possible to use the sleep mode.

## ADJUSTING THE TIMER -

The timer function can be used to allow the air conditioner to switch on automatically (delayed start) or switch off automatically at a set time (automatic deactivation).

### Delayed start

- Press the timer key  **on** when the air conditioner is off. Repeatedly press the key  **on**. The starting time is delayed by half an hour each time, up to a total of 10 hours. If you want to delay the start by more than 10 hours, an hour is added each time until a maximum of 24 hours.
- The set number of hours is shown in the display. Once the temperature is shown on the display again, the setting has been confirmed.



0.0 h

TIMER ON

- When the set number of hours have passed, the air conditioner switches on automatically.

To cancel the delayed start, press the timer key  **on** until the display shows 0.0 again.

### Automatic deactivation

- Press the timer key  **off** when the air conditioner is on. Repeatedly press the key  **off**. The required time at which you wish the air conditioner to switch off, will be extended by half an hour each time, up to a total of 10 hours. If you want to delay the deactivation by more than 10 hours, an hour is added each time until a maximum of 24 hours.
- The set number of hours is shown in the display. Once the temperature is shown on the display again, the setting has been confirmed.
- When the set number of hours have passed, the air conditioner switches off automatically.

1.0 h

TIMER OFF

To cancel the automatic deactivation, press the timer key  **off** until the display shows 0.0 again.

The settings can also be combined.

5.0 h

TIMER ON OFF

## RESET BUTTON

The reset button enables you to reset the appliance. All settings are cancelled and the remote control returns to the factory settings.

- Use a pointy object to press down the reset button .

## LOCK BUTTON

To prevent the settings of the remote control from being changed, you can lock them with the lock button.

- Use a pointy object to activate the lock . A lock appears in the display on the remote control.
- It is no longer possible to control the appliance with the remote control.
- Press the lock button once more to deactivate the lock. The lock disappears and the appliance can be controlled again by means of the remote control.

## DISPLAY LIGHT

- If the display light on the appliance bothers you, you can switch it off by pressing the  key. Press the key once more to reactivate the display light.

## AUTOMATIC RESTART AFTER POWER INTERRUPTION

After a power interruption, the appliance automatically restarts in accordance with the latest settings, once the power supply has been restored.

## CHANGING THE TEMPERATURE UNIT CELSIUS / FAHRENHEIT

Simultaneously hold down the + and - keys for 3 seconds to change the display of the temperature unit.

## 5 draining condensation water

When the air conditioner is not used for a longer period of time, remove the rubber cap from the drain opening at the bottom of the appliance and place an empty cup under the outlet.

All the water will flow out of the tank.

The water tank is equipped with an alarm sensor. When the water reaches a certain level in the water tank, the appliance beeps 8 times and **P1** appears in the display. The cooling process is switched off automatically. It is possible that the appliance continues with air circulation.

**Manual discharge** - when using the appliance in a room with high air humidity.

1. Remove the plug from the socket.
2. Place a low receptacle under the lower outlet for condensation water discharge. See the drawing.
3. Remove the screw cap.
4. The water flows out of the drain into the receptacle.
5. Place back the screw cap when no more water is flowing out.
6. Switch the appliance on again.

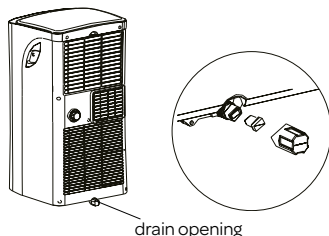

drain opening

**Continuous discharge** - recommended when using the dehumidification position.

1. Remove the screw cap.
2. Remove the screw cap. Keep a drip tray at hand when removing the screw cap in order to collect the condensation water that may come out of the outlet.
3. Connect the discharge hose (1/2" or 12.7 mm). See drawing.
4. The water is discharged continuously via the discharge hose.
5. Switch the appliance on again.

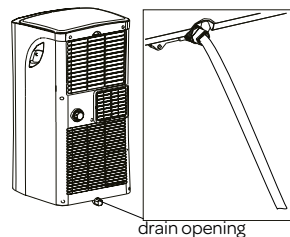

drain opening

Condensation water can also be discharged as described on page 12, at section

**DEHUMIDIFICATION.**

## 6 cleaning and maintenance

Before cleaning the air conditioner, switch off the appliance by means of the ON/OFF key, wait a few minutes and remove the plug from the socket.

### Cleaning the exterior

Clean the exterior of the appliance with a slightly damp cloth and then wipe it with a dry cloth. If necessary, you can clean the exterior of the appliance by means of a mild washing-up liquid.

- Never wash the appliance with water. This can be dangerous.
- Do not use petrol, alcohol or similar solvents to clean the appliance.
- Never spray with insect sprays or similar agents.
- Do not use aggressive or abrasive cleaning agents for cleaning the appliance.
- Never submerge the appliance, cord or plug in water or any other liquid.

### Cleaning the air filter

In order to allow the appliance to function as well as possible, we recommend cleaning the air filter every week. The air filter could get clogged with dust and dirt. Remove the air filter as shown in the drawing.

Use a vacuum cleaner to remove all the dust from the air filter.

If the air filter is very dirty, you can clean it with lukewarm water.

- Submerge the air filter in lukewarm water (max. 40°C) containing a soft cleaning agent. Rinse the air filter a few times and allow it to dry in the air. Do not place the air filter in the sun or on the heating to dry it.
- Place back the air filter. Check that it is fully dry, before using the appliance again.

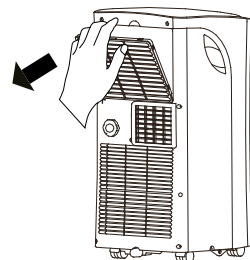

### Cleaning the air inlets

In order to allow the appliance to function as well as possible, you can clean the air inlets by means of a vacuum cleaner with a soft brush nozzle.

## Start or end of the season

At the start of the season, check that the cord and plug are undamaged. Observe the installation instructions when placing the appliance.

At the end of the season, make sure there is no condensation water left in the appliance. Drain the water in accordance with the instructions in section **DRAINING CONDENSATION WATER** and make sure the air filter is clean before storing the appliance.

## 7 problems and solutions

First check the following before submitting the air conditioner for repair.

Problem	Possible cause	Solution
The appliance does not switch on when pressing the on/off key.	The indicator light on the water tank flashes and the water tank is full.	Empty the water tank.
	The room temperature is lower than the set temperature.	Set the temperature once more.
The appliance does not cool sufficiently.	Not all doors and windows are closed.	Make sure that all doors and windows are closed.
	There are heat sources that are active in the room.	Remove the heat sources or switch them off if possible.
	The temperature is set too high.	Set the temperature once more.
	The air inlet is blocked.	Clean the air inlet grille.
The appliance makes a lot of noise.	The surface on which the appliance is placed is not level or flat enough.	Place the appliance on a flat surface, level if possible.
	The noise is caused by the flowing refrigerant liquid within the air conditioner.	This is normal.
The appliance does not respond to the remote control	The appliance has been switched on via the control panel on the appliance itself. The remote control has not been activated.	Press the on/off button on the remote control to activate it.
The appliance does not switch on for a period of 3 minutes after it has been switched on.	The internal safety system of the compressor prevents the appliance from being switched on until 3 minutes have passed since it was switched off.	This delay is normal and the appliance will function normally after the 3 minutes have passed
Error code P1	The water tank is full.	Empty the water tank.
Error code E0 EEPROM	Technical defect	Contact the Inventum service department.
Error code E1	Sensor for room temperature defective.	Contact the Inventum service department.
Error code E2	Evaporator sensor defective.	Contact the Inventum service department.
Error code E3	Condenser sensor defective.	Contact the Inventum service department.
Error code E4	Operating panel defective.	Contact the Inventum service department.



## 8 technical specifications

Type number	DRS7000AC
Voltage	220-240Volt -50Hz
Connected load	960 Watt
Cooling capacity*	7000Btu/h (2.0kW)
EE Class*	A
EER*	2.7
Power consumption kW	1.000
Power consumption Standby W	0.5
Current consumption nom. A	2.0 kW
Air displacement max. m <sup>3</sup> /h	319
Dehumidification max. ** L/h	1.79
Suitable for m <sup>3</sup>	60
Refrigerant / GWP type/gr	R-290 / 3 /130 g.
Thermostat range °C	17 - 35
Fan speeds	2
Max. noise level dB(A)	63 dB(A)
Dimensions (h x w x d)	703 x 355 x 345 mm
Nett weight	22.5 kg
Protection class	IPX0
Remote control	yes

## 1 Sicherheitsvorschriften

- **Lesen Sie die Gebrauchsanleitung vor der ersten Verwendung des Geräts vollständig und aufmerksam durch und bewahren Sie diese sorgfältig auf, damit Sie sie später zurate ziehen können.**
- **Verwenden Sie keine anderen als die vom Hersteller empfohlenen Mittel zum Beschleunigen des Abtauprozesses oder zur Reinigung.**
- **Das Gerät darf nicht in einem Raum mit Zündquellen im Dauerbetrieb gelagert werden (z. B.: mit offenen Flammen, einem eingeschalteten Gasgerät oder einem eingeschalteten Elektroheizofen).**
- **Nicht durchbohren oder verbrennen.**
- **Achtung, bestimmte Kältemittel sind geruchlos.**
- **Das Gerät darf nur in einem Raum mit einer Fläche von mindestens 7 m<sup>2</sup> (für 7.000 BTU/h) installiert, betrieben und aufbewahrt werden.**
- Installieren Sie dieses Gerät nur, wenn es die lokalen/nationalen Gesetze, Vorschriften und Normen erfüllt.



### WICHTIGE HINWEISE

- **Dieses Gerät ist für die Verwendung als Klimagerät in Wohnungen ausgelegt und nur für den Einsatz an trockenen Standorten und unter normalen Haushaltsbedingungen in Innenräumen wie Wohnzimmern, Küchen und Garagen geeignet.**
- **Verwenden Sie das Gerät nicht, wenn Kabel oder Stecker beschädigt sind. Klemmen Sie das Kabel niemals ein und vermeiden Sie den Kontakt mit scharfen Kanten.**
- **Die Installation muss komplett in Übereinstimmung mit den vor Ort geltenden Vorschriften, Bestimmungen und Normen erfolgen.**
- **Das Gerät ist ausschließlich für die Verwendung an trockenen Standorten und in Innenräumen geeignet.**
- **Kontrollieren Sie die Netzspannung.**
- **Dieses Gerät ist ausschließlich für eine Schuko-Wandsteckdose mit einer Anschlussspannung von 220-240 Volt/~50 Hz geeignet.**



- Das Gerät **MUSS** immer an eine geerdete Steckdose angeschlossen werden. Wenn die Stromversorgung nicht geerdet ist, darf das Gerät nicht angeschlossen werden.
- Der Stecker muss immer gut zugänglich sein, wenn das Gerät angeschlossen ist.
- Lassen Sie die elektrische Installation von einem anerkannten Fachmann kontrollieren, wenn Sie nicht sicher sind, dass alles in Ordnung ist.
- Die Luftansaug- und Luftaustrittsöffnungen dürfen niemals abgedeckt werden.
- Entleeren Sie den Wasserbehälter über den Ablass, bevor Sie das Gerät umstellen.
- Achten Sie darauf, dass das Gerät niemals in Kontakt mit Chemikalien kommt.
- Stecken Sie nie Ihre Finger oder irgendwelche Gegenstände in die Öffnungen des Geräts.
- Achten Sie darauf, dass das Gerät niemals in Kontakt mit Wasser kommt. Das Gerät darf nicht mit Wasser abgespritzt oder in Wasser eingetaucht werden; andernfalls besteht Kurzschlussgefahr.
- Ziehen Sie immer zuerst den Stecker aus der Steckdose, bevor das Gerät oder ein Teil des Geräts gereinigt oder ausgetauscht wird.
- Schließen Sie das Gerät **NIEMALS** mithilfe eines Verlängerungskabels an. Wenn keine geeignete geerdete Schuko-Wandsteckdose vorhanden ist, müssen Sie diese von einem anerkannten Elektriker installieren lassen.
- Seien Sie aus Sicherheitsgründen immer besonders aufmerksam, wenn sich Kinder in der Nähe dieses Geräts befinden. Dies gilt genau wie bei jedem anderen elektrischen Gerät.
- Verwenden Sie das Gerät nicht, wenn der Stecker, das Kabel oder das Gerät beschädigt ist, wenn das Gerät nicht mehr ordnungsgemäß funktioniert oder wenn es heruntergefallen ist oder auf eine andere Weise beschädigt wurde. Wenden Sie sich dann an Ihren Händler oder unseren technischen Dienst. Ersetzen Sie den Stecker oder das Kabel auf keinen Fall selbst.
- Ziehen Sie immer den Stecker aus der Steckdose, wenn das Gerät nicht verwendet wird.
- Ein beschädigtes Stromkabel dürfen Sie nur durch den Lieferanten oder eine befugte Person/Kundendienststelle austauschen lassen.

- Sorgen Sie dafür, dass das Gerät für Kinder unzugänglich ist. Kinder verstehen die Gefahren nicht, die beim Umgang mit elektrischen Geräten entstehen können. Lassen Sie Kinder deshalb nie ohne Aufsicht mit elektrischen Geräten hantieren. Sorgen Sie dafür, dass das Gerät und das Kabel für Kinder unter 8 Jahren unzugänglich sind.
- Das Gerät darf nur dann von Kindern ab 8 Jahren und von Personen mit eingeschränkter körperlicher, sensorischer oder mentaler Leistungsfähigkeit oder einem Mangel an Erfahrung oder Wissen verwendet werden, wenn das Gerät von ihnen unter Aufsicht verwendet wird oder sie über den sicheren Gebrauch des Gerätes instruiert wurden und die sich aus dem Gebrauch ergebenden Gefahren verstehen.
- Kinder dürfen nicht mit dem Gerät spielen.
- Das Gerät darf von Kindern nicht gereinigt oder gewartet werden, es sei denn, dies geschieht unter Aufsicht.



### **ACHTUNG!**

- **Der Raum, in dem dieses Gerät verwendet wird, darf niemals komplett luftdicht abgeschlossen werden. So verhindern Sie das Entstehen von Unterdruck in diesem Raum. Negativer Druck (= Unterdruck) kann die sichere Funktion von Durchlauferhitzern, Abzugshauben, Öfen u. Ä. beeinträchtigen.**
- **Das Nichteinhalten der Anweisungen kann dazu führen, dass die Garantie für das Gerät erlischt.**
- **Heben/tragen Sie das Gerät immer mit zwei Personen.**
- Sorgen Sie immer dafür, dass das Gerät auf einem stabilen und ebenen Untergrund steht.
- Lassen Sie das Gerät nicht unbeaufsichtigt stehen, wenn es eingeschaltet ist.
- Wenn Sie das Gerät an einen anderen Ort umstellen möchten, müssen Sie darauf achten, dass es ausgeschaltet ist. Halten Sie das Gerät beim Umstellen mit beiden Händen fest.
- Verwenden Sie das Gerät niemals mit Teilen, die nicht vom Hersteller empfohlen oder geliefert wurden.
- Ziehen Sie nie am Kabel oder am Gerät selbst, um den Stecker aus der Wandsteckdose zu ziehen. Fassen Sie das Gerät nie mit nassen oder feuchten Händen an.
- Wenn das Gerät nach dem Einschalten nicht funktioniert, kann die Sicherung oder der Fehlerstromschutzschalter im Sicherungskasten ausgelöst worden sein. Die Gruppe kann

- überlastet sein oder es kann ein Fehlerstrom aufgetreten sein.
- Reparieren Sie das Gerät bei einer Störung niemals selbst; das Aktivieren der Sicherung in dem Gerät kann auf einen Defekt hindeuten, der durch das Entfernen oder Austauschen dieser Sicherung nicht behoben wird. Achten Sie darauf, dass immer ausschließlich originale Ersatzteile verwendet werden.
  - **Tauchen Sie das Gerät, das Kabel oder den Stecker niemals in Wasser ein.**
  - Dieses Gerät ist ausschließlich für die Verwendung in Haushalten geeignet. Bei unsachgemäßer Verwendung des Geräts besteht bei eventuellen Defekten kein Anspruch auf Schadensersatz; dies führt außerdem zum Erlöschen der Garantieansprüche.
-  Wenn Sie sich entscheiden, das Gerät (aufgrund eines Defekts) nicht mehr zu verwenden, empfehlen wir Ihnen,  das Kabel durchzuschneiden, nachdem Sie den Stecker aus der Steckdose gezogen haben. Haushaltsgeräte gehören nicht in den Restmüll. Bringen Sie sie zur Abfallverwertungsstelle Ihrer Gemeinde.

## WARNUNG

### Spezifische Informationen für Geräte mit Kältemittel R290.

- Lesen Sie alle Warnungen gründlich durch.
- Verwenden Sie beim Auftauen und Reinigen des Geräts nur vom Hersteller empfohlenes Werkzeug.
- Das Gerät muss in einem Raum ohne Zündquellen im Dauerbetrieb (z. B.: offene Flammen, eingeschaltetes elektrisches Gerät oder Gasgerät) aufgestellt werden.
- Nicht durchbohren oder verbrennen.
- Das Gerät darf nur in einem Raum mit einer Fläche von mindestens 7 m<sup>2</sup> installiert, betrieben und aufbewahrt werden.
- Dieses Gerät enthält 130 Gramm des Kältemittels R290 (siehe das Typenschild auf der Rückseite des Geräts).
- R290 ist ein gasförmiges Kältemittel, das die Anforderungen der europäischen Umweltrichtlinien erfüllt. Der Kühlkreislauf darf an keiner einzigen Stelle durchbohrt werden.
- Wenn das Gerät in einem Raum ohne ausreichende Lüftung installiert, bedient oder aufbewahrt wird, muss der Raum so eingerichtet sein, dass eine Ansammlung von Kältemittel durch eine eventuelle Undichtigkeit vermieden wird.

Andernfalls besteht Brand- oder Explosionsgefahr durch das Entzünden des Kältemittels durch ein elektrisches Heizgerät, einen Herd/Ofen oder eine andere Zündquelle.

- Bewahren Sie das Gerät so auf, dass mechanische Störungen vermieden werden.
- Personen, die den Kühlkreis bedienen oder daran arbeiten, müssen über ein entsprechendes Zertifikat von einer befugten Organisation verfügen, in dem angegeben ist, dass diese Personen befugt sind, auf eine sichere Weise und in Übereinstimmung mit den in der Branche geltenden Spezifikationen mit Kältemittel umzugehen.
- Reparaturen dürfen nur auf die vom Hersteller des Geräts empfohlene Weise ausgeführt werden. Wartungsarbeiten und Reparaturen, bei denen die Unterstützung von anderem entsprechend ausgebildetem Personal erforderlich ist, müssen unter der Aufsicht einer Person ausgeführt werden, die genau weiß, wie mit brennbaren Kältemitteln umgegangen werden muss.



## **KÄLTEMITTEL**

(CE) N 842/2006: Dieses Klimagerät enthält das Kältemittel R290.

Die Kältemittelmenge beträgt weniger als 1 kg und befindet sich in einem geschlossenen Kühlkreislauf. Das Kältemittel besitzt kein Ozonerstörungspotential.

Nach dem Kyoto-Protokoll gehört es jedoch zu den Treibhausgasen und es kann daher zu einer weltweiten Erwärmung der Erde beitragen, wenn es in die Atmosphäre gelangt. Nur ausgebildete

Techniker mit einem entsprechenden Kältemittelzertifikat dürfen das Gerät füllen oder entleeren. Bei richtiger Verwendung und einem unbeschädigten Kältemittelkreis braucht Ihr Klimagerät nicht mit Kältemittel aufgefüllt zu werden. GWP: R290: 3.

## 2 Produktbeschreibung

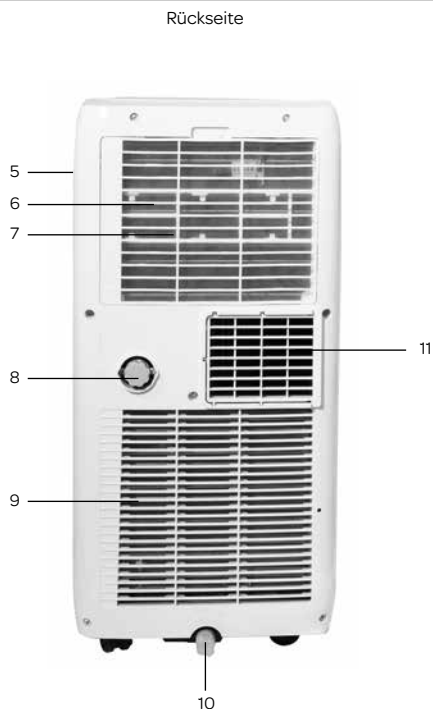

1. Bedienfeld
2. Luftaustrittsöffnung mit Lamellen
3. Sensor für Fernbedienung
4. Schwenkrad
5. Griff
6. Luftfilter

7. Luftansaugöffnung
8. Schraubdeckel zum Ablassen des Wassers
9. Luftansaugöffnung
10. Kondenswasserablass
11. Luftaustrittsöffnung

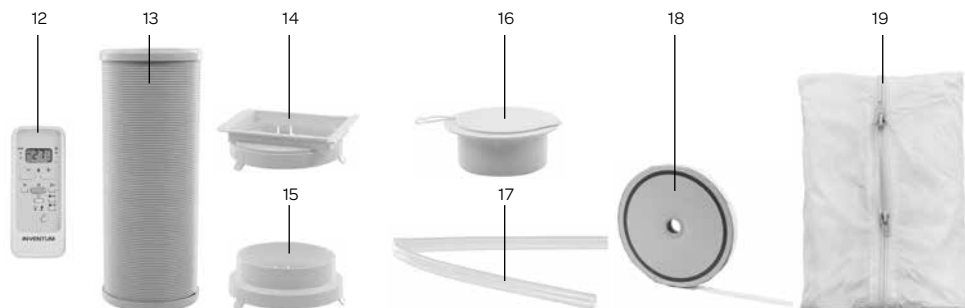

12. Fernbedienung
13. Abluftschlauch - Luft
14. Adapter - quadratisch
15. Adapter für Wanddurchführung

16. Wanddurchführung mit Klappe
17. Ablassschlauch - Wasser
18. Klettverschluss
19. Flexibles Fensterabdichtungsset

## 3 Vor der ersten Verwendung

Bevor Sie das Gerät zum ersten Mal in Gebrauch nehmen, gehen Sie wie folgt vor: Packen Sie das Klimagerät und das gesamte Zubehör vorsichtig aus und entfernen Sie das gesamte Verpackungsmaterial und eventuelle Werbeaufkleber. Bewahren Sie die Verpackung (Plastikhüllen und Pappe) für Kinder unzugänglich auf.

Kontrollieren Sie das Gerät nach dem Auspacken gründlich auf äußerliche Schäden, die eventuell durch den Transport entstanden sein können.

Stellen Sie das Gerät auf einen festen, ebenen Untergrund und achten Sie darauf, dass rundherum ausreichend Platz für die Lüftung vorhanden ist. Kontrollieren Sie, ob das gesamte aufgeführte Zubehör auch wirklich mitgeliefert wurde.

Reinigen Sie das Klimagerät mit einem leicht angefeuchteten Tuch.

Kontrollieren Sie vor dem Anschließen des Geräts, ob:

- die Netzspannung mit den Angaben auf dem Typenschild übereinstimmt;
- die Steckdose und die Stromversorgung für das Gerät geeignet sind;
- der Stecker des Kabels in die Steckdose passt;
- das Gerät auf einem stabilen und ebenen Untergrund steht.

### AUFSTELLEN DES KLIMAGERÄTS

Ein mobiles Klimagerät muss auf einen ebenen Untergrund mit rundherum ausreichend freiem Platz gestellt werden. Blockieren Sie die Luftaustrittsöffnung nicht und sorgen Sie für mindestens 50 cm freien Platz rundum das Klimagerät.

**Lassen Sie das Gerät, nachdem es aufrecht hingestellt wurde, mindestens 2 Stunden stehen, bevor Sie den Stecker in die Steckdose stecken.**

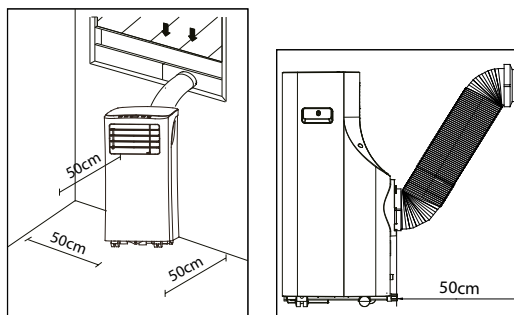

### INSTALLIEREN DES ABLUFTSCHLAUCHS

Stellen Sie das Gerät in die Nähe eines Fensters oder einer Öffnung, sodass die warme Luft über den Abluftschlauch ins Freie strömen kann.

1. Ziehen Sie den Abluftschlauch vorsichtig auf die gewünschte Länge aus.
2. Drehen Sie ein Ende des Abluftschlauchs [a] in den quadratischen Adapter [b].
3. Drehen Sie den runden Adapter [c] auf das andere Ende des Abluftschlauchs.
4. Schieben Sie den quadratischen Adapter [b] auf der Rückseite des Klimageräts auf die Luftaustrittsöffnung [d].
5. Hängen Sie das andere Ende des Abluftschlauchs ins Freie. Achten Sie darauf, dass der Schlauch frei und ungehindert verlegt ist und dass die Luft im Schlauch frei strömen kann. Schließen Sie dabei das Fenster oder die Tür so weit wie möglich. Verwenden Sie gegebenenfalls das Fensterabdichtungsset.

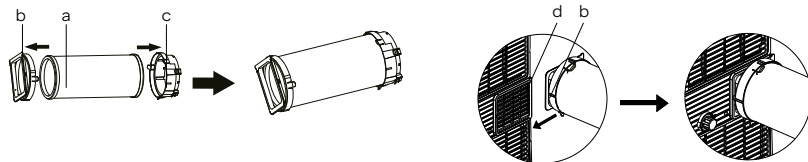

**HINWEIS:** Die optimale Funktion des Klimageräts hängt von der Länge des Abluftschlauchs und der Anzahl Bögen ab. Versuchen Sie, beides möglichst zu begrenzen. Der im Lieferumfang enthaltene Abluftschlauch hat eine maximale Länge von ca. 150 cm und ist für die Kapazität des Klimageräts ausgelegt. Wenn andere Schläuche oder Verlängerungsstücke verwendet werden, können Störungen beim Gerät verursacht werden. Die Luft muss ungehindert strömen können, andernfalls kann eine Überhitzung des Geräts oder Kondensation von Wasser im Abluftschlauch auftreten. Sorgen Sie



daher dafür, dass der Abluftschlauch keine Knicke und keine scharfen Bögen aufweist. Für ein optimales Ergebnis sollte der Abluftschlauch während der Verwendung des Klimageräts kürzer als 1 Meter sein.



### INSTALLATION DES FENSTERABDICHTUNGSSETS

Das flexible Fensterabdichtungsset ist für viele Fensterarten geeignet. Zum Beispiel für: Dreh-/Kippfenster, nach außen und nach innen öffnende Fenster. Mithilfe dieses Sets können Sie den Abluftschlauch aus dem Fenster hängen, ohne dass die warme Luft wieder in den Raum strömt oder Sie von Insekten geplagt werden.

Bei nach außen öffnenden Fenstern empfehlen wir die Befestigung an allen vier Seiten (a+b+c+d) rundum das Fenster und bei nach innen öffnenden Fenstern nur an drei Seiten (a+b+c).

- Kleben Sie das im Lieferumfang enthaltene doppelseitige Klebeband konform einer der folgenden Zeichnungen (die zu Ihrer Situation passt) auf den Fensterrahmen und das Fenster.
- Befestigen Sie dann das Gewebe auf dem Klebeband, das Sie in die Öffnungen geklebt haben.

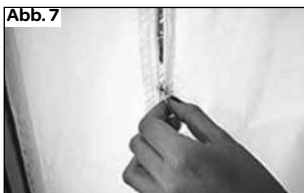
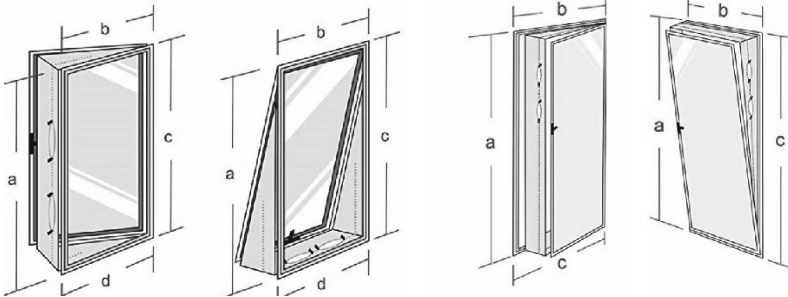

1. Kleben Sie das im Lieferumfang enthaltene doppelseitige Klebeband auf den Fensterrahmen.
2. Kleben Sie dann das doppelseitige Klebeband auf das Fenster.
3. Schneiden Sie das überschüssige Klebeband ab.

4. Achten Sie darauf, dass das Klebeband in den Ecken gut überlappt. Auf diese Weise gewährleisten Sie eine gute Abdichtung.
5. Befestigen Sie das Gewebe auf dem auf dem Fensterrahmen und dem Fenster befestigten Klebeband.
6. Achten Sie darauf, dass das Gewebe auf beiden Seiten gut auf das Klebeband geklebt wird.
7. Öffnen Sie den Reißverschluss im Gewebe.
8. Stecken Sie den Abluftschlauch durch die Öffnung und schließen Sie den Reißverschluss wieder, um eine gute Abdichtung zu erzielen.

#### INSTALLATION MIT WANDDURCHFÜHRUNG

- Bohren Sie für die Wanddurchführung mit Klappe ein Loch mit einem Durchmesser von 125 mm in die Wand.
- Schrauben Sie die Wanddurchführung mit Klappe mit den im Lieferumfang enthaltenen Schrauben und Dübeln fest.
- Befestigen Sie das Ende des Abluftschlauchs, an dem der Adapter für die Wanddurchführung befestigt ist, an der Wanddurchführung.
- Schließen Sie die Klappe der Wanddurchführung, wenn Sie das Gerät nicht verwenden.

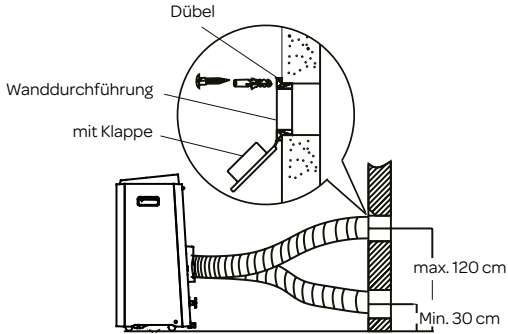



## 4 Bedienung des Klimageräts

Das Klimagerät hat neben dem Kühlen noch zwei weitere Funktionen: Luftzirkulation und Entfeuchten der Luft. Das Klimagerät kann über das Bedienfeld auf dem Gerät und mit der im Lieferumfang enthaltenen Fernbedienung bedient werden.

- Wählen Sie einen Standort mit einer Steckdose in der Nähe aus.
- Installieren Sie den Abluftschlauch konform den Abbildungen und sorgen Sie dafür, dass das Fenster möglichst weitgehend geschlossen ist.
- Stecken Sie den Stecker in eine Schuko-Steckdose.
- Öffnen Sie die Lamellen der Luftaustrittsöffnung vor jeder Verwendung mit der Hand.
- Drücken Sie die Ein/Aus-Taste , um das Klimagerät einzuschalten.
- Der Temperaturbereich des Klimageräts liegt bei: 17 bis 35°C.
- Kontrollieren Sie, ob der Abluftschlauch richtig montiert ist.
- Verwenden Sie die Steckdose nicht gemeinsam mit anderen Geräten.



### KÜHLEN

- Drücken Sie die Funktionstaste , bis die Anzeigelampe für das Kühlen  auf dem Display aufleuchtet.
- Drücken Sie die Tasten [Temp + und Temp -], um die gewünschte Raumtemperatur einzustellen (zwischen 17°C und 30°C).
- Drücken Sie die Taste  auf der Fernbedienung, um die Lüftergeschwindigkeit einzustellen.

Im Sommer sollten Sie die Temperatur vorzugsweise zwischen 21 und 24°C einstellen. Die Geschwindigkeit des Lüfters ist in der Einstellung Luftzirkulation besser zu spüren als bei der Einstellung Kühlen.

### ENTFEUCHTEN

- Drücken Sie die Funktionstaste , bis die Anzeigelampe für das Entfeuchten  auf dem Display aufleuchtet.
- Die Lüftergeschwindigkeit steht automatisch auf niedrig . Dies kann nicht geändert werden.

Während der Verwendung dieser Einstellung muss ein Gartenschlauch (nicht im Lieferumfang enthalten) oder etwas Ähnliches angeschlossen werden, um das entstehende Kondensat abzuleiten.

- Entfernen Sie den Schraubdeckel auf der Rückseite des Geräts.
- Montieren Sie das Ende eines Gartenschlauchs oder eines ähnlichen Ablassschlauchs am Ablass und legen Sie das andere Ende in einen Sammelbehälter, der sich niedriger als der Ablass des Geräts befindet, sodass das Kondenswasser gut abgeleitet werden kann.

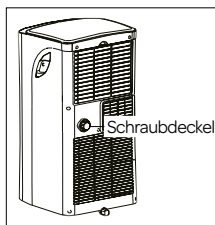



### Achtung:

- Wenn der Schraubdeckel entfernt wird und das Gerät in der Einstellung Kühlen verwendet wurde, kann Kondensat aus dem Ablass laufen. Halten Sie eine Tropfwanne zum Auffangen des Kondensats bereit, wenn der Schraubdeckel entfernt wird.
- Sorgen Sie dafür, dass der Ablassschlauch für das Kondensat gut abläuft und nicht höher als der Ablass des Geräts hängt.
- Bei Verwendung dieser Einstellung braucht der Abluftschlauch nicht angeschlossen zu sein.
- Wenn die Einstellung Kühlen verwendet wird, empfehlen wir, das Kondenswasser nicht kontinuierlich abzulassen, sondern den Schraubdeckel wieder zu schließen. Auf diese Weise kann das Gerät eine maximale Leistung liefern.

### LUFTZIRKULATION

Bei Verwendung dieser Einstellung braucht der Abluftschlauch nicht angeschlossen zu sein.

- Drücken Sie die Funktionstaste , bis die Anzeigelampe für die Luftzirkulation  auf dem Display aufleuchtet.
- Drücken Sie die Taste  auf der Fernbedienung, um die Lüftergeschwindigkeit zu regeln (niedrig oder hoch).

## DIE FERNBEDIENUNG

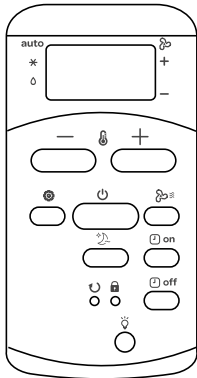

	Ein/Aus-Taste		Taste Lüftergeschwindigkeit
	Taste Wert erhöhen		Schlaffunktion
	Taste Wert reduzieren		Reset-Knopf
	Timer-Taste ein		Verriegelungsknopf
	Timer-Taste aus		Display-Beleuchtung auf Klimagerät ein/aus
	Funktionstaste		

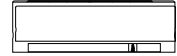

Richten Sie die Fernbedienung auf den Sensor des Geräts. Die Fernbedienung hat eine Reichweite von etwa 8 Metern (wenn sich keine Hindernisse zwischen dem Gerät und der Fernbedienung befinden). **Achtung:** Wenn Sie die Klimaanlage auf dem Gerät selbst eingeschaltet haben, müssen Sie die Fernbedienung aktivieren, bevor Sie das Gerät mit der Fernbedienung bedienen können. Drücken Sie den Ein/Aus-Knopf auf der Fernbedienung, um diese zu aktivieren.



Legen Sie die zwei im Lieferumfang enthaltenen 1,5-Volt-Batterien (AAA) wie auf der Zeichnung angegeben in die Fernbedienung ein. Achten Sie auf die Kennzeichnung des Plus- und Minus-Pols an der Innenseite der Fernbedienung.



### Hinweis:

- Wenn die Fernbedienung ausgetauscht oder nicht mehr verwendet wird, müssen die Batterien herausgenommen und in Übereinstimmung mit den geltenden Gesetzen entsorgt werden. Sie sind schädlich für die Umwelt.
- Mischen Sie niemals alte und neue Batterien. Verwenden Sie Alkali-, Zink-Kohle- oder aufladbare Batterien (Nickel-Kadmium) niemals gemischt.
- Batterien können explodieren oder auslaufen, wenn sie offenem Feuer ausgesetzt werden. Bringen Sie Batterien zu einer entsprechenden Sammelstelle.
- Nehmen Sie die Batterien aus der Fernbedienung, wenn das Gerät längere Zeit nicht verwendet wird (z. B. bei der Einlagerung im Winter) und bewahren Sie diese an einem kühlen und trockenen Ort auf.

### Sonstige Funktionen

Mit der Fernbedienung können Sie dieselben Funktionen ansteuern, die oben beschrieben werden. Über die Fernbedienung können Sie darüber hinaus die folgenden zusätzlichen Funktionen bedienen: die Funktion Auto, die Schlaffunktion, die Timer-Funktion und die Lüftergeschwindigkeit.

### EINSTELLUNG AUTOMATISCH

Bei Verwendung dieser Einstellung entscheidet das Gerät selbst, ob es kühlen muss oder ob die Luft zirkulieren muss. Diese Funktion kann nur mit der Fernbedienung eingestellt werden.

Das ist von der Raumtemperatur abhängig.

- Drücken Sie die Funktionstaste [ ], bis auf dem Display der Pfeil bei der Funktion Auto leuchtet.
- Drücken Sie die Tasten [ Temp + und Temp - ], um die gewünschte Raumtemperatur einzustellen (zwischen 17°C und 30°C). Stellen Sie zum Beispiel 23°C ein. Wenn die Raumtemperatur dann unter 23°C liegt, lässt das Gerät die Luft zirkulieren. Über 23°C kühlt das Gerät.
- Die Lüftergeschwindigkeit kann bei dieser Einstellung nicht eingestellt werden.



### SCHLAFFUNKTION

Die Schlaffunktion ist ideal, wenn Sie das Gerät nachts verwenden möchten. Diese Funktion kann nur mit der Fernbedienung eingestellt werden.

- Schalten Sie das Gerät auf die gewünschte Einstellung - Kühlen oder Auto.
- Drücken Sie die Schlaf-taste .
- Stört Sie die Display-Beleuchtung des Geräts? Sie können diese ausschalten, indem Sie die Taste drücken. Drücken Sie die Taste erneut, um die Display-Beleuchtung wieder einzuschalten.

Bei der Schlaffunktion wird die optimale Temperatur im Raum aufrechterhalten, und das ohne übermäßige Schwankungen bei der Temperatur oder Luftfeuchtigkeit. Die Raumtemperatur und die Luftfeuchtigkeit variieren etwas, um für ein angenehmes Gefühl im Raum zu sorgen.

Die ausgewählte Temperatur wird über einen Zeitraum von einer Stunde jede halbe Stunde um 1°C erhöht. Diese neue Temperatur wird in den folgenden 7 Stunden aufrechterhalten. Anschließend schaltet das Gerät auf die eingestellte Temperatur zurück und es bleibt dann bei dieser Einstellung.





Die Schlaffunktion kann abgebrochen werden, indem das Gerät ausgeschaltet wird oder indem die Taste Schlaf , Funktion  oder Lüftergeschwindigkeit  gedrückt wird.

Bei der Verwendung der Einstellungen Luftzirkulation und Entfeuchten kann die Schlaffunktion nicht verwendet werden.



## EINSTELLEN DES TIMERS -

Die Timerfunktion kann dazu verwendet werden, um das Klimagerät nach einer gewissen Zeit automatisch einzuschalten (verzögerter Start) oder um es zu der eingestellten Zeit automatisch auszuschalten (automatische Abschaltung).

### Verzögerter Start

- Drücken Sie die Timer-Taste  ein, während das Klimagerät ausgeschaltet ist. Drücken Sie die Taste  ein wiederholt. Die Startzeit wird jeweils um eine halbe Stunde erhöht (bis 10 Stunden erreicht sind). Wenn Sie den Start länger als 10 Stunden verzögern möchten, wird die Zeit danach mit jedem Tastendruck um eine Stunde erhöht (bis maximal 24 Stunden).  **TIMER ON**
  - Die eingestellte Stundenzahl wird auf dem Display angezeigt. Die Einstellung ist bestätigt, wenn auf dem Display wieder die Temperatur angezeigt wird.
  - Wenn die eingestellte Zeit abgelaufen ist, schaltet sich das Klimagerät automatisch ein.
- Um den verzögerten Start abzubrechen, drücken Sie die Timer-Taste  ein, bis auf dem Display wieder 0.0 angezeigt wird.

### Automatische Abschaltung

- Drücken Sie die Timer-Taste  aus, während das Klimagerät eingeschaltet ist. Drücken Sie die Taste  aus wiederholt. Die gewünschte Zeit, zu der das Klimagerät ausgeschaltet werden soll, wird mit jedem Tastendruck um eine halbe Stunde erhöht (bis 10 Stunden eingestellt sind). Wenn Sie die Abschaltung länger als 10 Stunden verzögern möchten, wird die Zeit danach mit jedem Tastendruck um eine Stunde erhöht (bis maximal 24 Stunden).  **TIMER OFF**
- Die eingestellte Stundenzahl wird auf dem Display angezeigt. Die Einstellung ist bestätigt, wenn auf dem Display wieder die Temperatur angezeigt wird.
- Wenn die eingestellte Zeit abgelaufen ist, schaltet sich das Klimagerät automatisch aus.

Um die automatische Abschaltung abzubrechen, drücken Sie die Timer-Taste  aus, bis auf dem Display wieder 0.0 angezeigt wird.

Die Einstellungen können auch kombiniert verwendet werden.

## RESET-KNOPF

Mit dem Reset-Knopf können Sie das Gerät zurückstellen. Alle Einstellungen werden gelöscht und die Fernbedienung wird wieder auf die Werkseinstellungen zurückgesetzt.

- Drücken Sie den Reset-Knopf  mit einem spitzen Gegenstand.

## VERRIEGELUNGSKNOPF

Um zu verhindern, dass Ihre Einstellungen mit der Fernbedienung geändert werden, können Sie diese mit dem Verriegelungsknopf verriegeln.

- Drücken Sie den Verriegelungsknopf  mit einem spitzen Gegenstand. Auf dem Display der Fernbedienung wird dann ein Vorhängeschloss angezeigt.
- Das Gerät kann nicht mehr mit der Fernbedienung bedient werden.
- Drücken Sie den Verriegelungsknopf erneut, um die Verriegelung zu deaktivieren. Das Vorhängeschloss wird ausgeblendet und das Gerät kann wieder mit der Fernbedienung bedient werden.

## DISPLAY-BELEUCHTUNG

- Stört Sie die Display-Beleuchtung des Geräts? Sie können diese ausschalten, indem Sie die Taste  drücken. Drücken Sie die Taste erneut, um die Display-Beleuchtung wieder einzuschalten.

## AUTOMATISCHER START NACH EINER UNTERBRECHUNG DER STROMVERSORUNG

Bei einem Stromausfall startet das Gerät automatisch mit den zuletzt vorhandenen Einstellungen, sobald die Stromversorgung wieder hergestellt ist.

## UMSCHALTEN DER TEMPERATUREINHEIT ZWISCHEN CELSIUS UND FAHRENHEIT

Drücken Sie die Tasten + und - gleichzeitig 3 Sekunden lang, um die angezeigte Temperatureinheit zu ändern.

## 5 Ableiten von Kondensat

Wenn das Klimagerät längere Zeit nicht verwendet werden soll, entfernen Sie die Gummikappe von der Ablassöffnung an der Unterseite des Geräts. Stellen Sie eine Auffangwanne unter den Auslauf.

Das gesamte Wasser fließt jetzt aus dem Tank.

Der Wassertank ist mit einem Alarmsensor versehen. Wenn der Wasserstand im Wassertank eine bestimmte Höhe erreicht, piept das Gerät 8 Mal und auf dem Display wird **P1** angezeigt. Der Kühlprozess wird automatisch ausgeschaltet. Die Luftzirkulationsfunktion des Geräts kann allerdings fortgesetzt werden.

**Manuelles Entleeren** - Bei Verwendung des Geräts in einem Raum mit einer hohen Luftfeuchtigkeit.

1. Ziehen Sie den Stecker aus der Steckdose.
2. Stellen Sie eine flache Schale unter den unteren Auslauf für den Kondenswasserablass. Siehe Zeichnung.
3. Entfernen Sie die Kappe.
4. Das Wasser fließt jetzt in die Schale.
5. Bringen Sie die Kappe wieder an, wenn kein Wasser mehr herausströmt.
6. Schalten Sie das Gerät wieder ein.

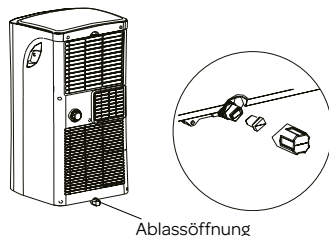

**Kontinuierliches Entleeren** - Dies ist die empfohlene Methode bei der Verwendung der Einstellung Entfeuchten.

1. Ziehen Sie den Stecker aus der Steckdose.
2. Entfernen Sie die Kappe. Halten Sie eine Tropfwanne bereit, wenn die Kappe entfernt wird, sodass Sie das Kondensat auffangen können, das eventuell aus dem Auslauf kommt.
3. Schließen Sie den Ablassschlauch (1/2" oder 12,7 mm) an. Siehe Zeichnung.
4. Das Wasser wird jetzt kontinuierlich durch den Ablassschlauch abgeleitet.
5. Schalten Sie das Gerät wieder ein.

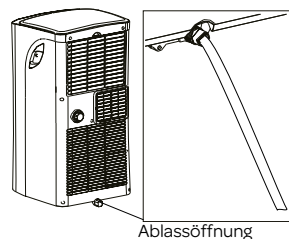

Das Ableiten von Kondensat ist auch auf die auf Seite 12 unter **ENTFEUCHTEN BESCHRIEBENE WEISE MÖGLICH**.

## 6 Reinigung und Wartung

Schalten Sie das Klimagerät vor der Reinigung mit der Ein/Aus-Taste aus, warten Sie einige Minuten und ziehen Sie den Stecker aus der Steckdose.

### Reinigen der Außenseite

Reinigen Sie die Außenseite des Geräts regelmäßig mit einem feuchten Tuch und trocknen Sie diese dann mit einem trockenen Tuch ab. Gegebenenfalls können Sie die Außenseite des Geräts mit einem milden Spülmittel reinigen.

- Waschen Sie das Gerät niemals mit Wasser ab. Das kann gefährlich sein.
- Verwenden Sie niemals Benzin, Alkohol oder ähnliche Lösungsmittel für die Reinigung des Geräts.
- Sprühen Sie niemals Insektenschutzmittel oder vergleichbare Mittel auf das Gerät.
- Verwenden Sie zum Reinigen des Geräts keine aggressiven oder scheuernden Reinigungsmittel.
- Tauchen Sie das Gerät, das Kabel oder den Stecker niemals in Wasser oder eine andere Flüssigkeit ein.

### Reinigen des Luftfilters

Für eine optimale Funktion des Geräts empfehlen wir Ihnen, den Luftfilter jede Woche zu reinigen. Der Luftfilter kann sich nämlich mit Staub und Schmutz zusetzen. Nehmen Sie den Luftfilter wie in der Zeichnung angegeben heraus.

Entfernen Sie den Staub mit einem Staubsauger vom Luftfilter.

Wenn der Luftfilter stark verschmutzt ist, darf er mit lauwarmem Wasser gereinigt werden.

- Tauchen Sie den Luftfilter in lauwarmes Wasser (max. 40°C) mit einem milden Reinigungsmittel ein. Spülen Sie den Luftfilter mehrere Male und lassen Sie ihn an der Luft trocknen. Legen Sie den Luftfilter zum Trocknen nicht in die Sonne oder auf eine Heizung.
- Setzen Sie den Luftfilter wieder in das Gerät ein. Kontrollieren Sie, dass der Filter vollkommen trocken ist, bevor das Gerät wieder verwendet wird.

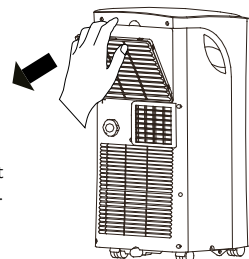

### Reinigen der Luftansaugöffnungen

Für eine optimale Funktion des Geräts können Sie die Luftansaugöffnungen mit einem Staubsauger mit einer weichen Düse reinigen.

## Zu Beginn oder am Ende der Saison

Kontrollieren Sie zu Beginn der Saison, ob das Kabel und der Stecker unbeschädigt sind. Befolgen Sie die Installationsanweisungen für das Aufstellen des Geräts.

Sorgen Sie am Ende der Saison dafür, dass sich kein Kondensat mehr im Gerät befindet. Leiten Sie die Flüssigkeit konform den Anweisungen in Kapitel **ABLEITEN VON KONDENSAT** ab und sorgen Sie dafür, dass der Luftfilter sauber ist, bevor Sie das Gerät wegstellen.

## 7 Störungen und Lösungen

Kontrollieren Sie zuerst die folgenden Punkte, bevor Sie das Klimagerät zur Reparatur abgeben.

Störung	Mögliche Ursache	Lösung
Das Gerät geht nicht an, wenn die Ein/Aus-Taste gedrückt wird.	Die Anzeigelampe für den Wassertank blinkt und der Wassertank ist voll.	Entleeren Sie den Wassertank.
	Die Raumtemperatur ist niedriger als die eingestellte Temperatur.	Stellen Sie die Temperatur neu ein.
Das Gerät kühlt nicht genug.	Nicht alle Türen und Fenster sind geschlossen.	Sorgen Sie dafür, dass alle Türen und Fenster geschlossen sind.
	Im Raum sind Wärmequellen aktiv.	Entfernen Sie die Wärmequellen oder schalten Sie diese aus, wenn das möglich ist.
	Die Temperatur ist zu hoch eingestellt.	Stellen Sie die Temperatur neu ein.
	Die Luftansaugöffnung ist blockiert.	Reinigen Sie das Lufteinlassgitter.
Das Gerät macht Lärm.	Die Oberfläche, auf der das Gerät steht, ist nicht waagrecht oder eben genug.	Stellen Sie das Gerät auf einen ebenen Untergrund und richten Sie es (wenn möglich) waagrecht aus.
	Der Lärm wird durch die strömende Kühlflüssigkeit im Inneren des Klimageräts erzeugt.	Das ist normal.
Das Gerät reagiert nicht auf die Fernbedienung	Das Gerät wurde über das Bedienpult auf dem Gerät selbst eingeschaltet. Die Fernbedienung wurde nicht aktiviert.	Drücken Sie auf der Fernbedienung den Ein/Aus-Knopf, um die Fernbedienung zu aktivieren.
Das Gerät schaltet sich in den ersten 3 Minuten nicht ein, nachdem es erneut angeschaltet wurde.	Der interne Schutzschalter des Kompressors verhindert, dass das Gerät innerhalb von 3 Minuten nach dem Ausschalten wieder eingeschaltet wird.	Diese Verzögerung ist normal; das Gerät funktioniert wieder ordnungsgemäß, wenn die 3 Minuten vorbei sind.
Fehlercode P1	Der Wassertank ist voll.	Entleeren Sie den Wassertank.
Fehlercode E0 EEPROM	Technischer Defekt.	Nehmen Sie Kontakt mit dem Kundendienst von Inventum auf.
Fehlercode E1	Sensor für Raumtemperatur defekt.	Nehmen Sie Kontakt mit dem Kundendienst von Inventum auf.
Fehlercode E2	Verdampfersensor defekt.	Nehmen Sie Kontakt mit dem Kundendienst von Inventum auf.
Fehlercode E3	Kondensatorsensor defekt.	Nehmen Sie Kontakt mit dem Kundendienst von Inventum auf.
Fehlercode E4	Bedienfeld defekt.	Nehmen Sie Kontakt mit dem Kundendienst von Inventum auf.

## 8 Technische Daten

Typennummer	DRS7000AC
Spannung	220-240 Volt -50 Hz
Anschlusswert	960 Watt
Kühlleistung*	7.000 BTU/h (2,0 kW)
EE-Klasse*	A
EER*	2,7
Leistungsaufnahme kW	1,000
Leistungsaufnahme Stand-by W	0,5
Stromverbrauch nom. A	2,0 kW
Luftverdrängung max. m <sup>3</sup> /h	319
Entfeuchtung max. ** l/h	1,79
Geeignet für Anz. m <sup>3</sup>	60
Kältemittel / GWP-Typ / g	R-290 / 3 / 130 g
Bereich des Thermostats °C	17 - 35
Lüftergeschwindigkeiten	2
Max. Lärmpegel dB(A)	63 dB(A)
Abmessungen (HxBxT)	703 x 355 x 345 mm
Nettogewicht	22,5 kg
Schutzklasse	IPX0
Fernbedienung	ja



## 1 consignes de sécurité

- **Lisez attentivement et entièrement le mode d'emploi avant d'utiliser l'appareil pour la première fois, et conservez-le soigneusement pour une consultation future.**
- **N'employez pas de moyens pour accélérer le processus de dégivrage ou de produits nettoyants, autres que ceux qui sont recommandés par le fabricant.**
- **Rangez l'appareil dans une pièce sans source d'inflammation fonctionnant de manière continue (p. ex. une flamme nue, un appareil à gaz allumé ou un chauffage électrique sous tension).**
- **Ne pas perforer, ni brûler.**
- **Attention, certains fluides réfrigérants sont inodores.**
- **Installez, utilisez et conservez l'appareil dans une pièce avec une surface au sol d'un minimum de 7 m<sup>2</sup> (pour 7000 Btu/h).**
- **Installez cet appareil uniquement lorsque celui-ci satisfait à la législation, la réglementation et les normes locales/nationales.**



### IMPORTANT

- **Cet appareil est destiné à être utilisé en tant que climatiseur dans des logements et il convient uniquement pour une utilisation à l'intérieur, dans des salles de séjour, cuisines et garages dans des endroits secs et des conditions domestiques normales.**
- **N'utilisez jamais l'appareil avec un câble d'alimentation ou une fiche endommagés. Ne coincez jamais le câble d'alimentation et évitez tout contact avec des arêtes vives.**
- **L'installation doit être totalement en conformité avec les réglementations, dispositions et normes locales en vigueur.**
- **L'appareil convient exclusivement pour une utilisation dans des endroits secs, à l'intérieur.**
- **Contrôlez la tension du secteur.**
- **Cet appareil convient exclusivement pour une prise de courant avec terre, tension de raccordement 220 à 240 volts/ ~50 Hz.**
- **L'appareil DOIT toujours être raccordé à la terre.**

**Si l'alimentation électrique n'est pas reliée à la terre, vous ne devez absolument pas raccorder cet appareil.**

- **La fiche d'alimentation doit toujours être facilement accessible lorsque l'appareil est raccordé.**
- Si vous n'êtes pas sûr(e) que tout soit correct, faites contrôler l'installation électrique par un professionnel agréé.
- Ne couvrez jamais les prises d'air et les sorties d'air.
- Videz le réservoir d'eau par l'intermédiaire du point de vidange d'eau, avant de déplacer l'appareil.
- Ne mettez jamais l'appareil en contact avec des produits chimiques.
- N'insérez pas de doigts ou objets dans les orifices de l'appareil.
- Ne mettez jamais l'appareil en contact avec l'eau. N'aspergez pas l'appareil d'eau ou ne l'immergez pas, en raison du danger de court-circuit.
- Retirez toujours d'abord la fiche de la prise de courant, lorsque vous devez nettoyer ou remplacer l'appareil ou un de ses composants.
- Ne raccordez JAMAIS l'appareil à l'aide d'une rallonge électrique. Si une prise de courant appropriée avec prise de terre n'est pas disponible, faites-en installer une par un électricien agréé.
- Pour des raisons de sécurité, soyez toujours prudent(e) avec des enfants à proximité de cet appareil, comme avec chaque appareil électrique.
- N'utilisez pas l'appareil si la fiche, le câble d'alimentation ou l'appareil est endommagé, ou si l'appareil ne fonctionne plus correctement ou s'il est tombé ou endommagé d'une autre manière. Dans ce cas, consultez le revendeur ou notre service technique. Ne remplacez en aucun cas la fiche ou le câble d'alimentation vous-même.
- Retirez toujours la fiche d'alimentation de la prise de courant, lorsque l'appareil n'est pas utilisé.
- Faites remplacer un câble d'alimentation endommagé uniquement par le fournisseur ou une personne/service de réparation habilités.
- Maintenez l'appareil hors de portée des enfants. Les enfants ne sont pas conscients des dangers qui peuvent résulter de la manipulation d'appareils électriques. Par conséquent, ne laissez jamais des enfants utiliser des appareils électriques

sans surveillance. Tenez l'appareil et le câble d'alimentation hors de portée des enfants de moins de 8 ans.

- L'appareil peut être utilisé par les enfants à partir de 8 ans et par des personnes ayant des capacités physiques, sensorielles ou mentales réduites ou un manque d'expérience et de connaissances, à condition qu'ils utilisent l'appareil sous surveillance ou qu'ils aient reçu des instructions concernant l'utilisation de l'appareil en toute sécurité et qu'ils comprennent les dangers encourus.
- Les enfants ne doivent pas jouer avec l'appareil.
- L'appareil ne doit pas être nettoyé ni entretenu par des enfants, à moins que cette tâche soit effectuée sous surveillance.



### **ATTENTION !**

- **La pièce dans laquelle cet appareil est utilisé ne doit jamais être totalement étanche à l'air. Ceci permet d'éviter une dépression dans cette pièce. Une pression négative (= dépression) peut perturber la sécurité du fonctionnement de chauffe-eaux, hottes aspirantes, fours, et autres.**
- **Le non-respect des instructions peut entraîner l'annulation de la garantie sur l'appareil.**
- **Soulevez toujours l'appareil à deux personnes.**
- Veillez à toujours poser l'appareil sur une surface solide et plane.
- Ne laissez jamais l'appareil sans surveillance lorsqu'il fonctionne.
- Si vous souhaitez déplacer l'appareil, vous devez vous assurer qu'il est hors tension. Pour déplacer l'appareil, utilisez les deux mains.
- N'utilisez jamais l'appareil avec des pièces de rechange qui n'ont pas été recommandées ou livrées par le fabricant.
- Ne tirez pas sur le câble d'alimentation ou sur l'appareil pour retirer la fiche de la prise de courant murale. Ne touchez jamais l'appareil avec les mains mouillées ou humides.
- Si l'appareil ne fonctionne pas après la mise sous tension, il est possible que le fusible ou le disjoncteur ait sauté sur le tableau électrique. Le groupe peut être surchargé, ou un courant de fuite par la prise de terre peut s'être produit.
- En cas de panne, ne réparez jamais l'appareil vous-même ; le fait que le disjoncteur saute peut indiquer qu'il y a un défaut qui ne peut pas être réparé par le retrait ou remplacement du dispositif de sécurité. Il est impératif que seules des pièces de rechange d'origine soient utilisées.

- **N'immergez jamais l'appareil, le câble d'alimentation ou la fiche dans l'eau.**
- Cet appareil est uniquement destiné à un usage domestique. Si l'appareil est utilisé de manière inappropriée, il n'y aura aucun droit à une indemnisation en cas d'éventuels défauts et la garantie sera annulée.



Si vous décidez de ne plus utiliser l'appareil, en raison d'un défaut, nous vous conseillons de couper le câble d'alimentation une fois que vous avez retiré la fiche de la prise de courant. Les appareils ménagers ne doivent pas être jetés à la poubelle. Déposez-les à la déchetterie municipale.

## AVERTISSEMENT

### Informations spécifiques pour les appareils avec du gaz réfrigérant R290.

- Lisez attentivement tous les avertissements.
- Durant le dégivrage et le nettoyage de l'appareil, utilisez uniquement des outils recommandés par le fabricant.
- Placez l'appareil dans une pièce sans source d'inflammation fonctionnant de manière continue (p. ex. une flamme nue, un appareil électrique ou à gaz allumé).
- Ne pas perforer ni brûler.
- Installez, utilisez et conservez l'appareil dans une pièce avec une surface au sol d'un minimum de 7 m<sup>2</sup>.
- Cet appareil contient 130 grammes de gaz réfrigérant R290 (reportez-vous à la plaque signalétique à l'arrière de l'appareil).
- Le R290 est un gaz réfrigérant qui est conforme à la réglementation européenne en matière d'environnement. Ne percez aucune partie du circuit de refroidissement.
- Lorsque l'appareil est installé, utilisé ou conservé dans une pièce sans ventilation, la pièce doit être aménagée de façon à éviter une accumulation de fluide réfrigérant suite à une fuite. Ceci peut entraîner un danger d'incendie ou d'explosion, du fait de l'inflammation du fluide réfrigérant par un chauffage électrique, une cuisinière ou une autre source d'inflammation.
- Conservez l'appareil d'une telle manière, afin d'éviter une défaillance mécanique.
- Les personnes qui commandent ou travaillent sur le circuit de refroidissement, doivent être en possession d'un certificat approprié émanant d'une organisation habilitée,

de sorte que ces personnes soient habilitées à manipuler des agents réfrigérants d'une manière sûre, conformément aux spécifications en vigueur dans l'industrie.

- Les réparations doivent être effectuées uniquement tel que recommandé par le fabricant de l'appareil. L'entretien et les réparations qui nécessitent l'aide d'un autre personnel formé, doivent être exécutés sous la supervision d'une personne sachant comment utiliser des agents réfrigérants inflammables.



### **FLUIDE RÉFRIGÉRANT**

(CE) N 842/2006: Ce climatiseur contient du fluide réfrigérant R290.

La quantité de fluide réfrigérant est inférieure à 1 kg et celui-ci est contenu dans un circuit de refroidissement fermé. Le fluide réfrigérant n'a pas de potentiel de destruction de l'ozone. Il s'agit cependant d'un gaz à effet de serre selon le protocole de Kyoto et il peut par conséquent contribuer au réchauffement global de la terre, lorsqu'il est libéré dans l'atmosphère. Seuls des techniciens formés, en possession d'un certificat approprié de technicien en froid, sont autorisés à remplir ou vider l'appareil. Dans des circonstances d'utilisation normales et avec un circuit d'agent réfrigérant intact, votre climatiseur ne requiert aucun ajout d'agent réfrigérant. Potentiel d'effet de serre : R290 : 3.

## 2 description du produit

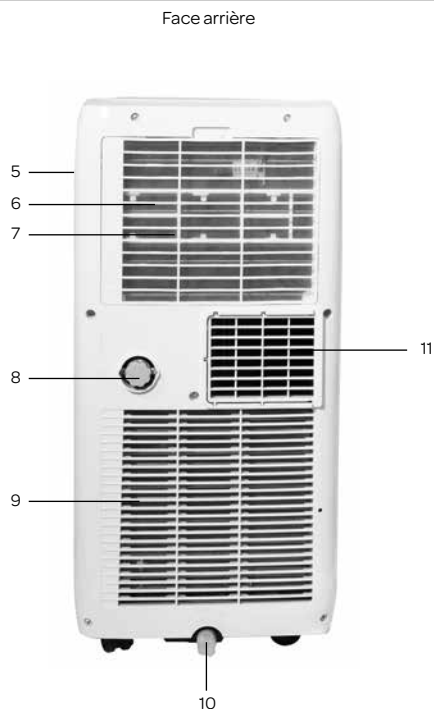

1. Panneau de commande
2. Sortie d'air à lamelles
3. Capteur pour télécommande
4. Roulette pivotante
5. Poignée
6. Filtre à air

7. Prise d'air
8. Bouchon à vis pour l'évacuation d'eau
9. Prise d'air
10. Évacuation de l'eau de condensation
11. Sortie d'air

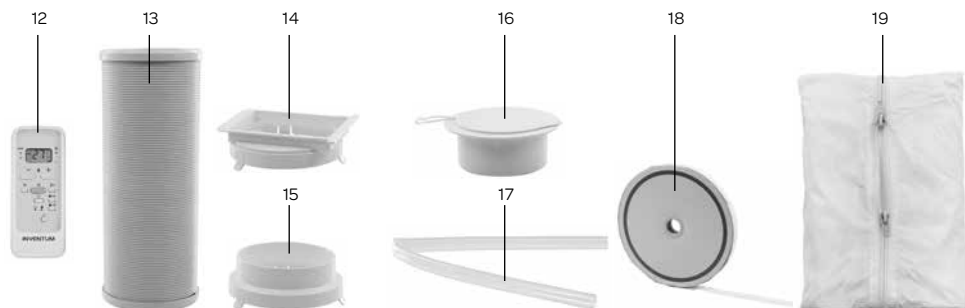

12. Télécommande
13. Tuyau d'évacuation - air
14. Pièce de raccordement - carrée
15. Pièce de raccordement pour sortie murale

16. Sortie murale avec clapet
17. Tuyau d'évacuation - eau
18. Bande velcro
19. Kit d'étanchéité de fenêtre flexible

## 3 avant la toute première utilisation

Avant d'utiliser l'appareil pour la première fois, procédez comme suit : déballez avec précaution le climatiseur et tous les accessoires et enlevez tout le matériel d'emballage ainsi que les autocollants promotionnels éventuels. Conservez le matériel d'emballage (sacs en plastique et carton) hors de portée des enfants.

Après avoir déballé l'appareil, vérifiez scrupuleusement s'il n'a pas été endommagé (dommages apparents) pendant le transport.

Placez l'appareil sur une surface solide et plane, et laissez suffisamment d'espace tout autour pour assurer une bonne ventilation. Vérifiez si tous les accessoires nommés accompagnent l'appareil.

Nettoyez le climatiseur à l'aide d'un chiffon légèrement humide.

Avant le raccordement de l'appareil, vérifiez si :

- la tension de raccordement correspond à la tension indiquée sur la plaque signalétique ;
- la prise de courant et l'alimentation électrique conviennent pour l'appareil ;
- la fiche du câble d'alimentation s'insère dans la prise de courant ;
- l'appareil se trouve sur une surface stable et plane.

### PLACEMENT DU CLIMATISEUR

Un climatiseur mobile doit être placé sur une surface plane avec suffisamment d'espace libre autour. N'obstruez pas la prise d'air et assurez un espace libre d'au moins 50 cm autour du climatiseur.

Une fois que l'appareil est placé à la verticale, laissez-le au repos durant au minimum 2 heures avant de brancher la fiche dans la prise de courant.

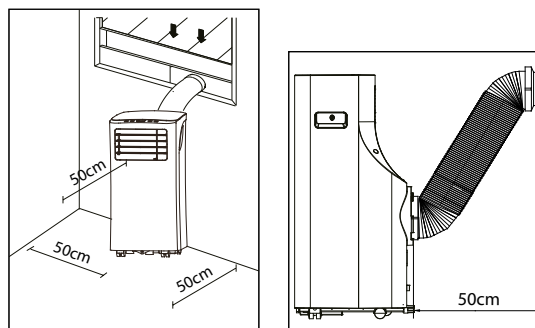

### INSTALLATION DU TUYAU D'ÉVACUATION D'AIR

Placez l'appareil à proximité d'une fenêtre ou ouverture, de sorte que l'air chaud puisse s'échapper vers l'extérieur par l'intermédiaire du tuyau d'évacuation.

1. Tirez délicatement sur le tuyau d'évacuation pour le sortir jusqu'à la longueur souhaitée.
2. Enfoncez une extrémité du tuyau d'évacuation [ a ] en la faisant pivoter, dans la pièce de raccordement carrée [ b ].
3. Faites pivoter la pièce de raccordement ronde [ c ] sur l'autre extrémité du tuyau d'évacuation.
4. Faites glisser la pièce de raccordement carrée [ b ] à l'arrière du climatiseur sur la sortie d'air [ d ].
5. Laissez pendre l'autre extrémité du tuyau d'évacuation à l'extérieur. Veillez à un passage libre pour le tuyau. Fermez le plus possible la fenêtre ou la porte. Utilisez éventuellement le kit d'étanchéité de fenêtre.

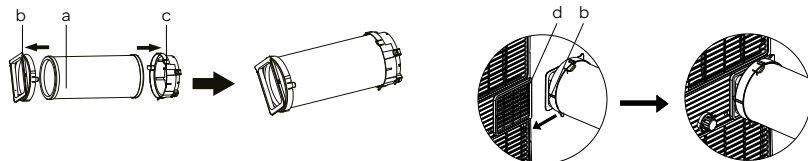

**REMARQUE :** Le fonctionnement optimal du climatiseur dépend de la longueur du tuyau d'évacuation et du nombre de courbes. Essayez de limiter les deux. Le tuyau d'évacuation flexible accompagnant l'appareil a une longueur maximale d'environ 150 cm et il est calculé par rapport à la capacité du climatiseur. L'utilisation d'autres tuyaux ou rallonges peut entraîner des dysfonctionnements de l'appareil. L'air doit pouvoir circuler sans obstacle ; dans le cas contraire, ceci peut avoir pour conséquence une surchauffe de l'appareil ou une condensation de l'eau dans le tuyau d'évacuation d'air.

Par conséquent, veillez à ce qu'il n'y ait aucun coude ni courbe serrée dans le tuyau d'évacuation. Pour obtenir un résultat optimal, le tuyau d'évacuation doit être maintenu à une longueur inférieure à 1 mètre durant l'utilisation du climatiseur.



### INSTALLATION DU KIT D'ÉTANCHÉITÉ DE FENÊTRE

Le kit d'étanchéité de fenêtre flexible convient pour de nombreux types de fenêtres. Par exemple : fenêtres oscillo-battantes, fenêtres ouvrant vers l'extérieur et vers l'intérieur. Il fait en sorte que vous puissiez laisser pendre le tuyau d'évacuation vers l'extérieur, sans que l'air chaud ne recircule vers l'intérieur ou que vous soyez gêné(e) par des insectes. Pour des fenêtres ouvrant vers l'extérieur, nous conseillons de coller les quatre côtés (a+b+c+d) sur la fenêtre, et seulement trois côtés (a+b+c) pour les fenêtres ouvrant vers l'intérieur.

- Collez l'adhésif double face fourni sur le châssis de fenêtre et sur la fenêtre, selon l'un des dessins ci-dessous correspondant à votre situation.
- Fixez ensuite la toile sur l'adhésif que vous avez collé dans les ouvertures.

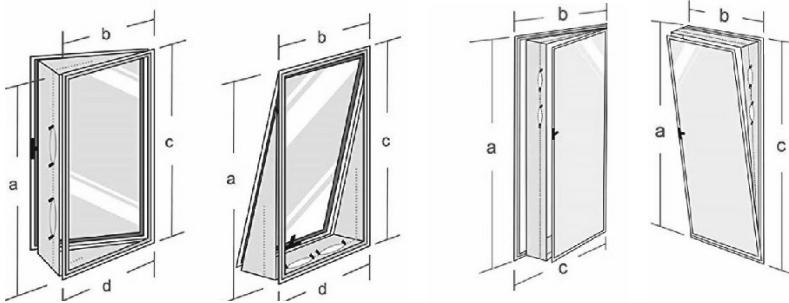

1. Collez sur le châssis de fenêtre l'adhésif double face fourni.
2. Collez ensuite l'adhésif double face sur la fenêtre.
3. Coupez l'excédent d'adhésif.



4. Assurez-vous que les bandes adhésives se chevauchent bien aux angles, afin d'obtenir une bonne étanchéité.
5. Fixez la toile sur l'adhésif que vous avez collé sur le châssis de fenêtre et la fenêtre.
6. Veillez à ce que la toile soit collée correctement sur l'adhésif, des deux côtés.
7. Ouvrez la fermeture zippée de la toile.
8. Enfoncez le tuyau d'évacuation à travers l'ouverture et refermez la fermeture zippée afin d'obtenir une bonne étanchéité.

#### INSTALLATION MURALE

- Percez un trou dans le mur avec un diamètre de 125 mm pour la sortie murale avec clapet.
- Fixez la sortie murale à l'aide des vis et chevilles fournies.
- Fixez sur la sortie murale l'extrémité du tuyau d'évacuation sur laquelle est fixée la pièce de raccordement pour la sortie murale.
- Si vous n'utilisez l'appareil, fermez le clapet de la sortie murale.

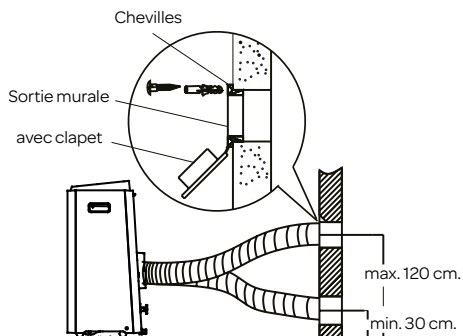



## 4 commande du climatiseur

Outre le refroidissement, le climatiseur a encore deux autres fonctions, à savoir la circulation de l'air et la déshumidification de l'air. Le climatiseur peut être commandé par l'intermédiaire du panneau de commande sur l'appareil et avec la télécommande accompagnant l'appareil.

- Choisissez un endroit avec une prise de courant à proximité.
- Installez le tuyau d'évacuation selon les illustrations, et veillez à ce que la fenêtre soit le plus possible fermée.
- Branchez la fiche dans une prise de courant avec mise à la terre.
- Avant chaque utilisation, ouvrez manuellement les lamelles de la sortie d'air.
- Appuyez sur la touche marche/arrêt  pour mettre en marche le climatiseur.
- La plage de température du climatiseur est la suivante : De 17 à 35°C.
- Vérifiez si le tuyau d'évacuation est monté correctement.
- Ne partagez pas la prise de courant avec d'autres appareils.





### REFROIDISSEMENT

- Appuyez sur la touche de fonction  jusqu'à ce que le témoin lumineux de refroidissement  s'allume sur l'affichage.
- Appuyez sur les touches [ temp + ] et temp - ] afin de régler la température ambiante souhaitée (entre 17 et 30°C).
- Appuyez sur la touche  sur la télécommande afin de régler la vitesse du vent.

La meilleure température durant l'été se situera entre 21 et 24°C. La vitesse du ventilateur sera mieux ressentie sur la position « circulation d'air » que sur la position « refroidissement ».

### DÉSHUMIDIFICATION

- Appuyez sur la touche de fonction  jusqu'à ce que le témoin lumineux de déshumidification  s'allume sur l'affichage.
- La vitesse du vent est réglée automatiquement sur une position faible . Ceci ne peut pas être modifié.

Durant l'utilisation de cette position, un tuyau de jardin (non fourni) ou autre similaire, doit être raccordé afin d'évacuer la condensation.

- Dévissez le bouchon à vis situé à l'arrière de l'appareil.
- Montez sur l'évacuation l'extrémité d'un tuyau de jardin ou un tuyau d'évacuation similaire et posez l'autre extrémité dans un bac de collecte qui se situe à un niveau plus bas que l'évacuation de l'appareil, de sorte que l'eau d'évacuation puisse être évacuée correctement.

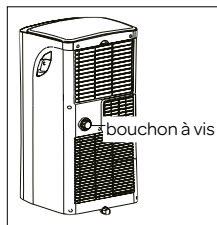



### Attention :

- De l'eau de condensation peut s'écouler de l'évacuation lorsque le bouchon à vis est retiré et que l'appareil est utilisé en position de refroidissement. Gardez le bac d'égouttage à portée de main lorsque vous retirez le bouchon à vis, afin de récupérer la condensation.
- Veillez à ce que le tuyau d'évacuation pour l'eau de condensation soit bien incliné et qu'il ne soit pas placé plus haut que l'évacuation de l'appareil.
- Lorsque vous utilisez cette position, il est inutile de raccorder le tuyau d'évacuation d'air.
- Lorsque vous utilisez la position de refroidissement, il est conseillé de ne pas évacuer l'eau de condensation en permanence, mais de refermer le bouchon à vis. Ainsi l'appareil peut fonctionner au maximum de ses performances.

### CIRCULATION D'AIR

Lorsque vous utilisez cette position, il est inutile de raccorder le tuyau d'évacuation d'air.

- Appuyez sur la touche de fonction  jusqu'à ce que le témoin lumineux de circulation d'air  s'allume sur l'affichage.
- Appuyez sur la touche  sur la télécommande afin de régler la vitesse du vent - basse ou haute.

## LA TÉLÉCOMMANDE

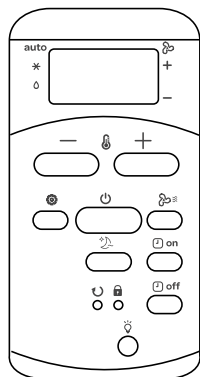

	touche marche/arrêt		touche vitesse du vent
	touche vers le haut		fonction de sommeil
	touche vers le bas		touche de réinitialisation
	on		touche de verrouillage
	off		allumage/extinction de l'éclairage de l'affichage sur le climatiseur
	touche de fonction		

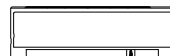

Pointez la télécommande sur le capteur de l'appareil. La portée de la télécommande est d'environ 8 mètres (sans obstacles entre l'appareil et la télécommande). **Attention** : si vous avez mis en marche le climatiseur sur l'appareil même, vous devez activer la télécommande avant de pouvoir commander l'appareil à l'aide de la télécommande. Appuyez sur la touche marche/arrêt sur la télécommande, pour activer celle-ci.

Placez les deux piles AAA 1,5 volts fournies dans la télécommande, selon le dessin. Faites attention aux signes + et - à l'intérieur de la télécommande.

### Remarque :

- Lorsque la télécommande est remplacée ou n'est plus utilisée, les piles doivent être retirées et éliminées selon la législation en vigueur, car elles sont nocives pour l'environnement.
- N'utilisez pas de piles neuves mélangées avec des piles anciennes. N'utilisez pas ensemble de piles alcalines, standard (carbone-zinc) ou rechargeables (nickel-cadmium).
- Les piles peuvent exploser ou fuir en cas d'exposition à une flamme nue. Déposez les piles dans une déchetterie ou un point de collecte reconnu.
- Retirez les piles de la télécommande lorsque l'appareil n'est pas utilisé pendant une période prolongée (entreposage en hiver) et conservez-les dans un endroit frais et sec.

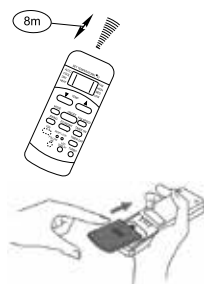

### Autres fonctions

Avec la télécommande, vous pouvez commander les mêmes fonctions que décrites précédemment. Par l'intermédiaire de la télécommande, vous pouvez commander des fonctions supplémentaires, à savoir la fonction de sommeil, la fonction de minuterie, la vitesse du vent.

### POSITION AUTOMATIQUE

Lorsque vous utilisez la position automatique, l'appareil sélectionne lui-même s'il doit refroidir ou faire circuler l'air. Cette fonction peut être définie uniquement avec la télécommande. Ceci dépend de la température ambiante.

- Appuyez sur la touche de fonction [ ] jusqu'à ce que la flèche correspondant à la fonction auto s'allume sur l'affichage.
- Appuyez sur les touches [ temp + ] et temp - ] afin de régler la température ambiante souhaitée (entre 17 et 30°C). Par exemple 23°C. Lorsque la température ambiante est inférieure à 23°C, l'appareil va faire circuler l'air, et au-dessus de 23°C, l'appareil va refroidir.
- Sur cette position, il est impossible de régler la vitesse du vent.

### FONCTION DE SOMMEIL

Utilisez la fonction de sommeil lorsque vous voulez utiliser l'appareil la nuit. Cette fonction peut être définie uniquement avec la télécommande.

- Allumez l'appareil sur la position - refroidissement ou auto.
- Appuyez sur la touche de sommeil .
- Si vous trouvez gênant l'éclairage de l'affichage sur l'appareil, vous pouvez l'éteindre en appuyant sur la touche . Appuyez à nouveau sur la touche pour rallumer l'éclairage de l'affichage.

La fonction de sommeil maintient la température optimale dans la pièce sans variations excessives de température ou d'humidité de l'air. La température ambiante et le taux d'humidité de l'air varient légèrement, pour faire en sorte que la pièce demeure confortable.

La température sélectionnée va augmenter chaque demi-heure de 1°C, durant une période de une heure. Cette nouvelle température est maintenue pendant les 7 prochaines heures. Ensuite, l'appareil revient à la température préréglée et il va rester allumé tel que défini.





La fonction de sommeil peut être annulée en arrêtant l'appareil ou en appuyant sur la touche de sommeil , fonction  ou vitesse du vent .

En cas d'utilisation des positions « circulation d'air » et « déshumidification », la fonction de sommeil ne peut pas être utilisée.





## RÉGLAGE DE LA MINUTERIE -

La fonction de minuterie peut être utilisée pour démarrer automatiquement le climatiseur (démarrage différé) ou pour l'arrêter automatiquement à un moment prédéfini (arrêt automatique).

### Démarrage différé

- Appuyez sur la touche de minuterie  lorsque le climatiseur est à l'arrêt. Appuyez plusieurs fois sur la touche . L'heure de démarrage va augmenter par paliers d'une demi-heure jusqu'à un total de 10 heures. Si vous souhaitez différer de plus de 10 heures le démarrage, une heure s'ajoute à chaque fois, jusqu'à un maximum de 24 heures.  **TIMER ON**
  - Le nombre d'heures défini apparaît sur l'affichage. Dès que la température réapparaît sur l'affichage, le réglage est confirmé.
  - Dès que le nombre d'heures préréglé est écoulé, le climatiseur va se mettre en marche automatiquement.
- Pour annuler le démarrage différé, appuyez sur la touche de minuterie  jusqu'à ce que l'affichage indique de nouveau 0.0.

### Arrêt automatique

- Appuyez sur la touche de minuterie  lorsque le climatiseur est en marche. Appuyez plusieurs fois sur la touche . L'heure à laquelle vous souhaitez que le climatiseur s'arrête, va augmenter par paliers d'une demi-heure jusqu'à un total de 10 heures. Si vous souhaitez différer de plus de 10 heures l'arrêt, une heure s'ajoute à chaque fois, jusqu'à un maximum de 24 heures.  **TIMER OFF**
  - Le nombre d'heures défini apparaît sur l'affichage. Dès que la température réapparaît sur l'affichage, le réglage est confirmé.
  - Dès que le nombre d'heures préréglé est écoulé, le climatiseur va s'arrêter automatiquement.
- Pour annuler l'arrêt automatique, appuyez sur la touche de minuterie  jusqu'à ce que l'affichage indique de nouveau 0.0.

Les deux réglages peuvent également être combinés.  **TIMER ON OFF**

## BOUTON DE RÉINITIALISATION

Le bouton de réinitialisation vous permet de réinitialiser l'appareil. Tous les réglages sont annulés et la télécommande reprend les réglages d'usine.

- Utilisez un objet pointu pour appuyer sur le bouton de réinitialisation .

## BOUTON DE VERROUILLAGE

Afin d'éviter que vos réglages avec la télécommande soient modifiés, vous pouvez les verrouiller à l'aide du bouton de verrouillage.

- Utilisez un objet pointu pour activer le verrouillage . Un cadenas apparaît sur l'affichage de la télécommande.
- L'appareil ne peut plus être commandé avec la télécommande.
- Appuyez à nouveau sur le bouton de verrouillage pour désactiver le verrouillage. Le cadenas disparaît et l'appareil peut être de nouveau commandé avec la télécommande.

## ÉCLAIRAGE DE L'AFFICHAGE

- Si vous trouvez gênant l'éclairage de l'affichage sur l'appareil, vous pouvez l'éteindre en appuyant sur la touche . Appuyez à nouveau sur la touche pour rallumer l'éclairage de l'affichage.

## DÉMARRAGE AUTOMATIQUE APRÈS UNE PANNE DE COURANT

En cas de panne de courant, l'appareil va redémarrer automatiquement selon les derniers réglages, dès que l'alimentation électrique est rétablie.

## CHANGEMENT DE L'UNITÉ DE TEMPÉRATURE CELSIUS / FAHRENHEIT

Maintenez les touches + et - enfoncées simultanément pendant 3 secondes, afin de changer l'affichage de l'unité de température.

## 5 évacuation de la condensation

Lorsque le climatiseur n'est pas utilisé pendant une période prolongée, retirez le bouchon en caoutchouc de l'orifice d'évacuation sur le dessous de l'appareil et placez un bac de faible hauteur sous l'écoulement.

Toute l'eau va s'écouler hors du réservoir.

Le réservoir d'eau est équipé d'une sonde d'alarme. Dès que l'eau atteint un certain niveau dans le réservoir d'eau, l'appareil va émettre 8 fois un signal sonore et P1 apparaît sur l'affichage. Le processus de refroidissement va s'arrêter automatiquement. L'appareil peut poursuivre avec la fonction de circulation d'air.

**Évacuation manuelle** - en cas d'utilisation de l'appareil dans une pièce avec un taux élevé d'humidité de l'air.

1. Retirez la fiche de la prise de courant.
2. Placez un bac de faible hauteur sous l'orifice inférieur pour l'évacuation d'eau de condensation. Reportez-vous au dessin.
3. Retirez le bouchon.
4. L'eau va s'écouler de l'évacuation dans le bac.
5. Remplacez le bouchon dès que l'eau ne s'écoule plus.
6. Rallumez l'appareil.

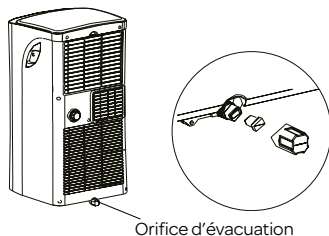

**Évacuation continue** - conseil en cas d'utilisation de la position de déshumidification.

1. Retirez la fiche de la prise de courant.
2. Retirez le bouchon. Lorsque vous retirez le bouchon, maintenez un bac d'égouttage à proximité pour récupérer l'eau de condensation qui peut s'écouler.
3. Branchez le tuyau d'évacuation (12,7 mm = 1/2 pouce). Reportez-vous au dessin.
4. L'eau sera évacuée de manière continue par l'intermédiaire du tuyau d'évacuation.
5. Rallumez l'appareil.

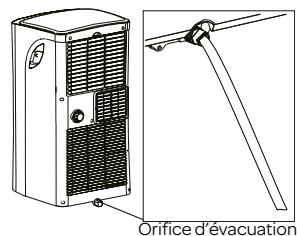

L'évacuation de la condensation peut également s'effectuer de la manière décrite à la page 12, au paragraphe **DÉSHUMIDIFICATION**.

## 6 nettoyage et entretien

Lorsque vous voulez nettoyer le climatiseur, éteignez d'abord l'appareil à l'aide de la touche marche/arrêt, patientez quelques minutes, puis retirez la fiche de la prise de courant.

### Nettoyage de l'extérieur

Nettoyez régulièrement l'extérieur de l'appareil avec un chiffon humide et essuyez avec un chiffon sec. Si nécessaire, vous pouvez nettoyer l'extérieur de l'appareil à l'aide d'un produit vaisselle doux.

- Ne lavez jamais l'appareil à l'eau. Ceci peut être dangereux.
- N'utilisez pas de benzine, alcool ou solvants similaires, pour nettoyer l'appareil.
- Ne pulvérisez jamais d'insecticides ou produits similaires.
- Pour le nettoyage de l'appareil, n'utilisez pas de produits de nettoyage agressifs ou abrasifs.
- Ne plongez jamais l'appareil, le câble d'alimentation ou la fiche dans de l'eau ou dans un autre liquide.

### Nettoyage du filtre à air

Pour faire fonctionner l'appareil de manière optimale, nous vous conseillons de nettoyer le filtre à air chaque semaine. Le filtre à air peut en effet s'obstruer avec de la poussière ou de la saleté. Retirez le filtre à air comme illustré sur le dessin.

Utilisez un aspirateur pour éliminer toute la poussière du filtre à air.

Lorsque le filtre à air est très encrassé, il peut être nettoyé à l'eau tiède.

- Plongez le filtre à air dans de l'eau tiède (max. 40°C) avec un produit nettoyant doux. Rincez le filtre à air un certain nombre de fois et laissez-le sécher à l'air. Ne posez pas le filtre à air au soleil ou sur le chauffage pour le faire sécher.
- Remplacez le filtre à air. Vérifiez si celui-ci est entièrement sec avant de réutiliser l'appareil.

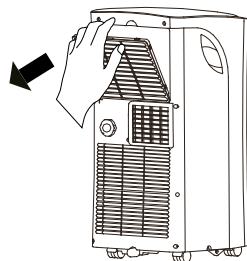

### Nettoyage des prises d'air

Pour faire fonctionner l'appareil de manière optimale, vous pouvez nettoyer les prises d'air à l'aide d'un aspirateur muni d'un suceur à brosse.

## Début ou fin de la saison

Vérifiez en début de saison l'état du câble d'alimentation et de la fiche mâle. Suivez les instructions d'installation pour le placement de l'appareil.

À la fin de la saison, veillez à ce que l'appareil ne contienne plus d'eau de condensation. Évacuez la condensation suivant les instructions figurant au chapitre **ÉVACUATION DE LA CONDENSATION** et veillez à ce que le filtre à air soit propre avant de ranger l'appareil.

## 7 problèmes et solutions

Contrôlez d'abord les éléments ci-dessous avant de remettre le climatiseur pour réparation.

Problème	Cause possible	Solution
L'appareil ne se met pas en marche lorsque la touche marche/arrêt est enfoncée.	Le témoin lumineux du réservoir d'eau clignote et le réservoir d'eau est plein.	Videz le réservoir d'eau.
	La température ambiante est inférieure à la température pré-réglée.	Réglez à nouveau la température.
L'appareil ne refroidit pas suffisamment.	Toutes les portes et les fenêtres ne sont pas fermées.	Veillez à ce que toutes les portes et les fenêtres soient fermées.
	Il y a des sources de chaleur actives dans la pièce.	Retirez les sources de chaleur ou stoppez-les si possible.
	Une température trop élevée a été réglée.	Réglez à nouveau la température.
	La prise d'air est obstruée.	Nettoyez la grille d'admission d'air.
L'appareil fait du bruit.	La surface sur laquelle est posé l'appareil n'est pas de niveau ou pas suffisamment plane.	Placez l'appareil sur une surface plane, si possible de niveau.
	Le bruit provient de la circulation du fluide réfrigérant à l'intérieur du climatiseur.	Ceci est normal.
L'appareil ne réagit pas à la télécommande.	L'appareil a été mis en marche par l'intermédiaire du panneau de commande sur l'appareil même. La télécommande n'est pas activée.	Appuyez sur la touche marche/arrêt sur la télécommande, pour activer celle-ci.
L'appareil ne se met pas en marche pendant 3 minutes une fois qu'il est rallumé	La protection interne du compresseur empêche que l'appareil soit allumé jusqu'à ce que 3 se soient écoulées après l'extinction de l'appareil.	Ce délai est normal et l'appareil fonctionnera normalement une fois écoulées les 3 minutes.
Code d'erreur P1	Le réservoir d'eau est plein.	Videz le réservoir d'eau.
Code d'erreur E0 EEPROM	Défaillance technique.	Contactez le service après-vente de Inventum.
Code d'erreur E1	Capteur pour température ambiante défectueux.	Contactez le service après-vente de Inventum.
Code d'erreur E2	Capteur d'évaporateur défectueux.	Contactez le service après-vente de Inventum.
Code d'erreur E3	Capteur de condensateur défectueux.	Contactez le service après-vente de Inventum.
Code d'erreur E4	Panneau de commande défectueux.	Contactez le service après-vente de Inventum.

## 8 spécifications techniques

Numéro de type	DRS7000AC
Tension	220-240 volts -50 Hz
Puissance connectée	960 Watts
Capacité de refroidissement*	7000 Btu/h (2,0kW)
Classe* EE	A
EER*	2,7
Puissance absorbée kW	1,000
Puissance absorbée en veille W	0,5
Consommation nom. A	2,0 kW
Déplacement d'air max. m <sup>3</sup> /h	319
Déshumidification max. ** L/h	1,79
Convient pour m <sup>3</sup>	60
Fluide réfrigérant / Potentiel d'effet de serre type/g	R-290 / 3 /130 g.
Plage de thermostat °C	De 17 à 35
Vitesses de ventilateur	2
Niveau acoustique max. dB(A)	63 dB(A)
Dimensions (HxIxP)	703 x 355 x 345 mm
Poids net	22,5 kg
Classe de protection	IPX0
Télécommande	oui

# algemene service- en garantievoorwaarden

**Hoe belangrijk service is, hoeven we je niet te vertellen. We ontwikkelen onze producten zodat je er jarenlang onbezorgd plezier van kan hebben. Ontstaat er toch een probleem, dan vinden we dat je direct een oplossing mag verwachten. Daarom bieden we je op onze producten een omruilservice, bovenop de rechten en vorderingen die je op grond van de wet toekomen. Door een product of onderdeel om te ruilen, besparen we je tijd, moeite en kosten.**

## 2 jaar volledige fabrieksgarantie

1. Op alle producten van Inventum krijg je als consument standaard 2 jaar volledige fabrieksgarantie. Binnen deze periode wordt een defect product of onderdeel altijd gratis omgeruild voor een nieuw exemplaar. Om aanspraak te maken op de 2 jaar volledige fabrieksgarantie, kun je teruggaan naar de winkel waar je het product hebt gekocht of contact opnemen met de consumentenservice van Inventum via het contactformulier op [www.inventum.eu/service-aanvraag](http://www.inventum.eu/service-aanvraag).
2. De garantieperiode van 2 jaar begint te lopen op de datum van aankoop van het product.
3. Voor het recht op garantie dien je een kopie van het originele aankoopbewijs te kunnen overleggen.
4. De garantie geldt uitsluitend bij normaal huishoudelijk gebruik van de Inventum producten binnen Nederland.

## 5 jaar Inventum garantie

1. Op de meeste groot huishoudelijke apparatuur en een selectie klein huishoudelijke producten biedt Inventum de 5 jaar Inventum garantie. Deze 5 jaar Inventum garantie bestaat uit de 2 jaar volledige fabrieksgarantie en daarna 3 jaar aanvullende garantie. Het enige dat je hoeft te doen voor het recht op 3 jaar aanvullende garantie is het product te registreren binnen 45 dagen na aankoop. In de volgende paragraaf lees je meer over het registreren van het product.
2. Voor de 5 jaar Inventum garantie geldt dat een defect product of onderdeel gedurende de eerste 2 jaar altijd gratis wordt omgeruild voor een nieuw exemplaar. Gedurende het 3e tot en met het 5e jaar betaal je alleen de omruilkosten. De actuele omruilkosten kun je terugvinden op [www.inventum.eu/omruilkosten](http://www.inventum.eu/omruilkosten).
3. Om aanspraak te maken op de 5 jaar Inventum garantie kun je teruggaan naar de winkel waar je het product hebt gekocht of contact opnemen met de consumentenservice van Inventum via het formulier op [www.inventum.eu/service-aanvraag](http://www.inventum.eu/service-aanvraag).
4. De garantieperiode van 5 jaar begint te lopen op de datum van aankoop van het product.
5. Voor het recht op garantie dien je een kopie van het originele aankoopbewijs te kunnen overleggen.
6. De garantie geldt uitsluitend bij normaal huishoudelijk gebruik van de Inventum producten binnen Nederland.

## Productregistratie

1. De 3 jaar aanvullende garantie is eenvoudig en kosteloos te regelen door het product binnen 45 dagen na aankoop te registreren via de website [www.inventum.eu/garantieregistratie](http://www.inventum.eu/garantieregistratie). Wanneer je het product niet binnen 45 dagen na aankoop hebt geregistreerd, heb je nog tot 2 jaar na aankoop de tijd om dit te regelen. Er zijn dan wel kosten aan deze registratie verbonden. De eenmalige registratiekosten bedragen € 89,- voor elk afzonderlijk product. Registreren is alleen mogelijk voor producten waar de 5 jaar Inventum garantie op van toepassing is. Of het product in aanmerking komt voor de 5 jaar Inventum garantie vind je in de gebruiksaanwijzing van het product en bij de informatie over het product op de website van Inventum.
2. De garantieperiode begint steeds te lopen vanaf de datum van aankoop van het product. Ook wanneer het product pas later voor aanvullende garantie wordt geregistreerd, wordt de garantieperiode vanaf de originele aankoopdatum berekend.
3. De 3 jaar aanvullende garantie kun je alleen aanvragen als je beschikt over een kopie van het originele aankoopbewijs en het Inventum 5 jaar garantiecertificaat.

## Groot huishoudelijke apparatuur

1. Storingen of defecten aan groot huishoudelijke apparatuur (vrijstaand- en inbouw witgoed) kunnen worden gemeld via het formulier op [www.inventum.eu/service-aanvraag](http://www.inventum.eu/service-aanvraag), telefonisch bij de consumentenservice van Inventum of via de winkel waar je de apparatuur hebt gekocht. Het telefoonnummer van de consumentenservice vind je op [www.inventum.eu](http://www.inventum.eu).
2. Bij gemelde storingen of defecten aan groot huishoudelijke apparatuur heeft Inventum de mogelijkheid om ter plaatse bij de consument in Nederland een witgoedmonteur het defecte apparaat te laten onderzoeken en vervolgens een reparatie uit te laten voeren. De consumentenservice van Inventum kan ook besluiten dat het apparaat wordt omgeruild.
3. Als je een storing of defect aan groot huishoudelijke apparatuur meldt in de eerste 2 jaar vanaf de datum van aankoop, brengt Inventum geen kosten in rekening voor omruilen, voorrijden, onderdelen, materiaalgebruik en arbeidsloon.
4. Als je het product op de hiervoor beschreven wijze hebt geregistreerd op [www.inventum.eu/garantie-registratie](http://www.inventum.eu/garantie-registratie) en je vervolgens een storing aan groot huishoudelijke apparatuur meldt in het 3e t/m 5e jaar vanaf de datum van aankoop, dan is de 5 jaar Inventum garantie van toepassing en wordt het apparaat kosteloos gerepareerd of omgeruild. Je bent dan bij reparatie of omruiling van het apparaat alleen omruilkosten verschuldigd. De actuele omruilkosten kun je terugvinden op [www.inventum.eu/omruilkosten](http://www.inventum.eu/omruilkosten). Indien je het product niet hebt geregistreerd, dan is de 3 jaar aanvullende garantie niet van toepassing.
5. Bij een melding van een storing of defect zal een monteur binnen 1 werkdag contact opnemen voor het maken van een bezoekafspraak. Bij melding in het weekend of op feestdagen is dit de eerstvolgende werkdag.



6. Indien je een storing of defect meldt via het formulier op [www.inventum.eu/service-aanvraag](http://www.inventum.eu/service-aanvraag), word je via mobiele berichten en e-mail op de hoogte gehouden van de voortgang.
7. De garantietermijn begint te lopen op de datum van aankoop van het product.
8. Voor het recht op garantie dien je een kopie van het originele aankoopbewijs en het Inventum 5 jaar garantiecertificaat te kunnen overleggen.
9. De garantie geldt uitsluitend bij normaal huishoudelijk gebruik van de Inventum producten binnen Nederland.

### **Storingen of defecten buiten de garantietermijn**

1. In geval van storingen of defecten aan klein huishoudelijke apparatuur of groot huishoudelijke apparatuur buiten de garantietermijn, kan hiervan melding worden gemaakt bij de consumentenservice via het contactformulier [www.inventum.eu/service-aanvraag](http://www.inventum.eu/service-aanvraag) of door te bellen met de consumentenservice.
2. De consumentenservice kan je vragen het product voor onderzoek of reparatie op te sturen. De kosten van verzending zijn voor jouw rekening.
3. Aan het onderzoek naar de mogelijkheid tot repareren zijn kosten verbonden. Je moet hier vooraf toestemming voor geven.
4. Bij groot huishoudelijke apparatuur kan Inventum op jouw verzoek een witgoedmonteur sturen. De voorrijkosten, onderdeel- en materiaalkosten en arbeidsloon worden dan aan je in rekening gebracht.
5. In geval van opdracht tot reparatie moeten de reparatiekosten vooraf worden voldaan. Bij reparatie door een witgoedmonteur, dienen de kosten van de reparatie ter plaatse bij de monteur, bij voorkeur via pinbetaling, te worden afgerekend.

### **Uitgesloten van garantie**

1. De hiervoor genoemde garanties gelden niet in geval van:
  - normale slijtage;
  - onoordeelkundig of oneigenlijk gebruik;
  - onvoldoende onderhoud;
  - het niet in acht nemen van de bedienings- en onderhoudsvoorschriften;
  - ondeskundige montage of reparatie door derden of door de consument zelf;
  - door de consument toegepaste niet originele onderdelen;
  - zakelijk of bedrijfsmatig gebruik;
  - het serienummer en/of rating-label is verwijderd.
2. Tevens geldt de garantie niet voor normale verbruiksartikelen, zoals:
  - kneedhaken, bakblikken, (koolstof)filters, etc.;
  - batterijen, lampjes, koolstoffilters, vetfilters enz.;
  - externe verbindingkabels;
  - glazen accessoires en glazen delen zoals ovendeuren;
  - en soortgelijke zaken.
3. Buiten de garantie vallen transportschades, voor zover deze niet door Inventum zijn veroorzaakt. Controleer daarom je nieuwe apparatuur voordat je deze in gebruik neemt. Als je beschadigingen aantreft, dien je deze binnen 5 werkdagen na aankoop te melden bij de winkel waar je het product hebt gekocht, of bij de consumentenservice van Inventum via het contactformulier op de website [www.inventum.eu/service-aanvraag](http://www.inventum.eu/service-aanvraag). Indien transportschades niet binnen deze termijn worden gemeld, aanvaardt Inventum geen enkele aansprakelijkheid ter zake.
4. Van garantie en/of vervanging zijn uitgesloten: defecten aan, verlies en beschadiging aan het apparaat als gevolg van een gebeurtenis die gewoonlijk verzekerd is onder de inboedelverzekering.

### **Van belang om te weten**

1. Vervanging of herstel van een defect product of een onderdeel daarvan leidt niet tot verlenging van de oorspronkelijke garantietermijn.
2. Vervangen onderdelen, verpakkingsmateriaal en omgewisselde apparaten worden meegenomen door de witgoedmonteur en worden eigendom van Inventum.
3. Indien een klacht ongegrond is, komen alle kosten die daardoor zijn ontstaan voor rekening van de consument.
4. Na verloop van de garantietermijn worden alle kosten voor herstel of vervanging, inclusief administratie-, verzend- en voorrijkosten aan de consument in rekening gebracht.
5. Inventum is niet aansprakelijk voor schade die is ontstaan als gevolg van onjuiste inbouw situaties.
6. Inventum is niet aansprakelijk voor schade veroorzaakt door van buiten het apparaat ontstane oorzaken, tenzij deze aansprakelijkheid voortvloeit uit dwingendrechtelijke bepalingen.
7. Op deze garantie- en servicevoorwaarden is Nederlands recht van toepassing. Geschillen zullen uitsluitend worden berecht door de bevoegde Nederlandse rechter.

# general terms and conditions of service and warranty

**We do not need to remind you of the importance of service. After all, we develop our products to a standard so that you can enjoy them for many years, without any concerns. If, nevertheless, there is a problem, we believe you are entitled to a solution straight away. Hence our products come with an exchange service, on top of the rights and claims you are entitled to by law. By exchanging a product or part, we save you time, effort and costs.**

## **2-year full manufacturer's warranty**

1. Customers enjoy a 2-year full manufacturer's warranty on all Inventum products. Within this period, a faulty product or part will always be exchanged for a new model, free of charge. In order to claim under the 2-year full manufacturer's warranty, you can either return the product to the shop you bought it from or contact the Inventum customer service department via the form at [www.inventum.eu/service-aanvraag](http://www.inventum.eu/service-aanvraag).
2. The 2-year warranty period starts from the date the product is bought.
3. In order to claim under the warranty, you must produce a copy of the original receipt.
4. The warranty applies only to normal domestic use of Inventum products within the Netherlands.

## **5-year Inventum warranty**

1. Inventum offers a 5-year warranty on most large domestic appliances and a selection of small domestic appliances. This 5-year Inventum warranty consists of a 2-year full manufacturer's warranty, extended by a further 3-year warranty. The only thing you need to do to qualify for the 3-year extended warranty is to register the product within 45 days of purchase. You can read more about registering the product in the following paragraph.
2. In accordance with the 5-year Inventum warranty provisions, a faulty product or part will always be exchanged for a new model during the first 2 years under the warranty. During the 3rd to 5th year under the warranty, you will only pay the costs of exchange. The current costs of exchange are listed at [www.inventum.eu/omruilkosten](http://www.inventum.eu/omruilkosten).
3. In order to claim under the 5-year Inventum warranty, you can either return the product to the shop you bought it from or contact the Inventum customer service department via the form at [www.inventum.eu/service-aanvraag](http://www.inventum.eu/service-aanvraag).
4. The 5-year warranty period starts from the date the product is bought.
5. In order to claim under the warranty, you must produce a copy of the original receipt.
6. The warranty applies only to normal domestic use of Inventum products within the Netherlands.

## **Product registration**

1. The 3-year extended warranty is easy to obtain, free of charge, by registering the product within 45 days of purchase, via the website [www.inventum.eu/garantie-registratie](http://www.inventum.eu/garantie-registratie). If you did not register the product within 45 days of purchase, you can still do so up to 2 years after the purchase date. However, there will be a charge. The one-off registration charge is € 89 for each separate product. Registration is possible only for products that are subject to the 5-year Inventum warranty. Whether the product qualifies for the 5-year Inventum warranty is stated in the product user manual and in the product information sheet, on Inventum's website.
2. The warranty period always starts from the date the product is bought. If the product is registered for the extended warranty at a later date, the warranty period still starts from the original date of purchase.
3. The 3-year extended warranty can only be applied for if you are in the possession of a copy of the original receipt and the Inventum 5-year warranty certificate.

## **Large domestic appliances**

1. Breakdowns or faults in large domestic appliances (separate and built-in white goods) can be registered via the form at [www.inventum.eu/service-aanvraag](http://www.inventum.eu/service-aanvraag), by calling the Inventum customer service department or in the store where you bought the device. The telephone number of the customer service department can be found at [www.inventum.eu](http://www.inventum.eu).
2. In the event of breakdowns or faults in large domestic appliances, Inventum will have the option to have a service engineer inspect the faulty device onsite at the customer in the Netherlands and to carry out repairs, there and then. The Inventum customer service department can also decide to have the device exchanged.
3. If you suffer a breakdown or fault in a large domestic appliance during the first 2 years from the date of purchase, Inventum will not charge any costs for the exchange, call-out or for parts and labour.
4. If you registered the product as described before at [www.inventum.eu/garantie-registratie](http://www.inventum.eu/garantie-registratie) and you subsequently report a breakdown of a large domestic appliance in the 3rd to 5th year of the date of purchase, the 5-year Inventum warranty applies and the device will be repaired or exchanged, free of charge. In the event of a repair or exchange of the device, you only pay the costs of exchange. The current costs of exchange are listed at [www.inventum.eu/omruilkosten](http://www.inventum.eu/omruilkosten). If you did not register the product, the 3-year extended warranty does not apply.
5. When reporting a breakdown or fault, a service engineer will contact the customer within 1 working day in order to make an appointment. When the report is made in a weekend or during a public holiday, this will be the next working day.
6. If you report a breakdown or fault via the form at [www.inventum.eu/service-aanvraag](http://www.inventum.eu/service-aanvraag), you will be kept informed of the progress via mobile messages and e-mail.
7. The warranty period starts from the date the product is bought.

8. In order to claim under the warranty, you must produce a copy of the original receipt and the Inventum 5-year warranty certificate.
9. The warranty applies only to normal domestic use of Inventum products within the Netherlands.

### **Breakdowns or faults outside the warranty period**

1. Breakdowns or faults in small or large domestic appliances outside the warranty period, can be reported to the customer services department via the form at [www.inventum.eu/service-aanvraag](http://www.inventum.eu/service-aanvraag) or by calling the customer services department.
2. The customer services department may ask you to send the product for inspection or repair. The costs of dispatch will be at your expense.
3. The inspection to establish whether repair is possible involves a charge. You need to grant your permission for this, in advance.
4. In the event of a large domestic appliance, Inventum, at your request, can send out a service engineer. In that case, you will be charged the call-out costs, as well as parts and labour.
5. In the event of an instruction to repair, the repair costs must be paid in advance. In the event of a repair by a service engineer, the costs of the repair must be settled with the engineer onsite, preferably by means of a PIN payment.

### **Warranty exclusions**

1. The following is excluded from the aforesaid warranties:
  - normal wear and tear;
  - improper use or misuse;
  - insufficient maintenance;
  - failure to comply with the operating and maintenance instructions;
  - unprofessional installation or repairs by third parties or the customer himself;
  - non-original parts used by the customer;
  - use for commercial or business purposes;
  - removal of the serial number and/or rating label.
2. In addition, the warranty does not apply to normal consumer goods, such as:
  - dough hooks, baking tins, (carbon) filters, etc.;
  - batteries, bulbs, carbon filters, fat filters etc.;
  - external connection cables;
  - glass accessories and glass parts such as oven doors;
  - and similar items.
3. Transport damage not caused by Inventum is also excluded. Therefore, inspect your new device before starting to use it. If you detect any damage, you must report this to the store where you purchased the product within 5 working days, or to the Inventum customer service department via the form at [www.inventum.eu/service-aanvraag](http://www.inventum.eu/service-aanvraag). If transport damage is not reported within this period, Inventum does not accept any liability in this respect.
4. The following are excluded from warranty and/or replacement: faults, loss of and damage to the device as a result of an event that is normally insured under the home contents insurance.

### **Important to know**

1. The replacement or repair of a faulty product, or a part thereof, does not lead to an extension of the original warranty period.
2. Parts that have been replaced, packaging material and exchanged devices are taken back by the service engineer and become the property of Inventum.
3. If a complaint is unfounded, all costs arising from it will be at the customer's expense.
4. Following expiry of the warranty period, all costs of repair or replacement, including administration costs, dispatch and call-out charges, will be charged to the customer.
5. Inventum cannot be held liable for damage as a result of devices built in incorrectly.
6. Inventum cannot be held liable for damage caused by external events, unless this liability arises from mandatory statutory provisions.
7. These warranty and service provisions are governed by Dutch law. Disputes will be settled exclusively by the competent Dutch court.

# Allgemeine Service- und Garantiebedingungen

**Wie wichtig Kundenservice ist, brauchen wir Ihnen nicht zu sagen. Wir entwickeln unsere Produkte so, dass Sie jahrelang unbeschwert Freude daran erleben können. Sollte dennoch ein Problem auftreten, dann dürfen Sie unseres Erachtens sofort eine Lösung erwarten. Darum bieten wir Ihnen auf all unsere Produkte einen Umtauschservice an, zusätzlich zu den Rechten und Ansprüchen, die Ihnen gesetzlich zustehen. Durch den Umtausch eines Produktes oder Geräteteils ersparen wir Ihnen Zeit, Mühe und Kosten.**

## Zwei Jahre volle Werksgarantie

1. Auf alle Produkte von Inventum erhalten Sie als Konsument standardmäßig zwei Jahre volle Werksgarantie. Innerhalb dieses Zeitraums wird ein defektes Produkt oder Geräteteil in jedem Fall gratis gegen ein neues Exemplar umgetauscht. Um Ihren Anspruch auf die zweijährige volle Werksgarantie geltend zu machen, wenden Sie sich an das Geschäft, bei dem Sie das Produkt gekauft haben, oder kontaktieren Sie den Kundenservice von Inventum mittels des Formulars auf der Seite [www.inventum.eu/service-aanvraag](http://www.inventum.eu/service-aanvraag).
2. Die Garantiezeit von zwei Jahren beginnt am Datum des Ankaufs des Produktes.
3. Zur Geltendmachung des Garantieanspruches ist eine Kopie des Originalkaufbeleges vorzulegen.
4. Die Garantie gilt ausschließlich bei normalem Hausgebrauch der Inventum Produkte innerhalb der Niederlande.

## Fünf Jahre Inventum-Garantie

1. Auf die meisten großen Haushaltsgeräte und eine Auswahl kleiner Haushaltsprodukte gewährt Inventum die fünfjährige Inventum-Garantie. Diese fünfjährige Inventum-Garantie besteht aus der zweijährigen, vollen Werksgarantie sowie einer anschließenden, dreijährigen Zusatzgarantie. Um Ihren Anspruch auf eine dreijährige Zusatzgarantie zu aktivieren, müssen Sie lediglich das Produkt innerhalb von 45 Tagen nach Ankauf registrieren. Im folgenden Abschnitt erfahren Sie mehr über die Registrierung des Produktes.
2. Für die fünfjährige Inventum-Garantie gilt, dass ein defektes Produkt oder Geräteteil während der ersten zwei Jahre in jedem Fall kostenlos gegen ein neues Exemplar umgetauscht wird. Während des dritten bis einschließlich fünften Jahres bezahlen Sie nur die Kosten des Umtauschs. Die aktuellen Umtauschkosten finden Sie auf der Seite [www.inventum.eu/omruilkosten](http://www.inventum.eu/omruilkosten).
3. Um Ihren Anspruch auf die fünfjährige Inventum-Garantie geltend zu machen, wenden Sie sich an das Geschäft, bei dem Sie das Produkt gekauft haben, oder kontaktieren Sie den Kundenservice von Inventum mittels des Formulars auf der Seite [www.inventum.eu/service-aanvraag](http://www.inventum.eu/service-aanvraag).
4. Die Garantiezeit von fünf Jahren beginnt am Datum des Ankaufs des Produktes.
5. Zur Geltendmachung des Garantieanspruches ist eine Kopie des Originalkaufbeleges vorzulegen.
6. Die Garantie gilt ausschließlich bei normalem Hausgebrauch der Inventum Produkte innerhalb der Niederlande.

## Produktregistrierung

1. Die dreijährige Zusatzgarantie erhalten Sie einfach und kostenlos, indem Sie das Produkt innerhalb von 45 Tagen nach Ankauf auf der Internetseite [www.inventum.eu/garantie-registratie](http://www.inventum.eu/garantie-registratie) registrieren. Sollten Sie das Produkt nicht innerhalb von 45 Tagen nach Ankauf registrieren haben, können Sie dies noch innerhalb von zwei Jahren nach Ankauf nachholen. Dann sind jedoch Kosten mit dieser Registrierung verbunden. Die einmaligen Registrierungskosten betragen 89,- € für jedes einzelne Produkt. Eine Registrierung ist nur für Produkte möglich, für die die fünfjährige Inventum-Garantie gilt. Bitte entnehmen Sie der Gebrauchsanleitung des Produktes oder den Produktinformationen auf der Website von Inventum, ob auf dieses Produkt die fünfjährige Inventum-Garantie gewährt wird.
2. Die Garantiezeit beginnt immer am Datum des Ankaufs des Produktes. Auch wenn das Produkt erst später für die Zusatzgarantie registriert wird, wird die Garantiezeit ab dem ursprünglichen Kaufdatum gerechnet.
3. Die dreijährige Zusatzgarantie können Sie nur dann beantragen, wenn Sie über eine Kopie des Originalkaufbeleges und die Bescheinigung der fünfjährigen Inventum-Garantie verfügen.

## Große Haushaltsgeräte

1. Störungen oder Defekte an großen Haushaltsgeräten (freistehende oder eingebaute Weiße Ware) können mittels des Formulars auf der Seite [www.inventum.eu/service-aanvraag](http://www.inventum.eu/service-aanvraag), telefonisch beim Kundenservice von Inventum oder über das Geschäft, bei dem Sie das Gerät gekauft haben, gemeldet werden. Die Telefonnummer des Kundenservice finden Sie auf unserer Website [www.inventum.eu](http://www.inventum.eu).
2. Bei gemeldeten Störungen oder Defekten an großen Haushaltsgeräten kann Inventum vor Ort beim Konsumenten in den Niederlanden das defekte Gerät von einem Haushaltsgerätemonteur überprüfen und daraufhin eine Reparatur durchführen lassen. Der Kundenservice von Inventum kann auch beschließen, das Gerät umzutauschen.
3. Sollten Sie eine Störung oder einen Defekt an einem großen Haushaltgerät in den ersten zwei Jahren ab dem Datum des Ankaufs melden, stellt Inventum keine Kosten für Umtausch, Anfahrt, Ersatzteile, Materialverwendung und Arbeitslohn in Rechnung.
4. Wenn Sie das Produkt auf [www.inventum.eu/garantie-registratie](http://www.inventum.eu/garantie-registratie) auf die oben genannte Weise registriert haben und daraufhin eine Störung an einem großen Haushaltsgerät im dritten bis einschließlich fünften Jahr ab dem Datum des Ankaufs melden, dann gilt die fünfjährige Inventum-Garantie und wird das Gerät kostenlos repariert oder umgetauscht. Bei Reparatur oder Umtausch des Gerätes werden dann nur Umtauschkosten fällig. Die aktuellen Umtauschkosten finden Sie auf der Seite [www.inventum.eu/omruilkosten](http://www.inventum.eu/omruilkosten). Falls Sie das Produkt nicht registriert haben, gilt die dreijährige

Zusatzgarantie nicht.

- Bei einer Meldung einer Störung oder eines Defektes nimmt der Monteur innerhalb eines Werktages mit Ihnen Kontakt auf, um einen Besuchstermin zu vereinbaren. Bei einer Meldung am Wochenende oder an Feiertagen geschieht dies am nächstfolgenden Werktag.
- Falls Sie eine Störung oder einen Defekt mittels des Formulars auf der Seite [www.inventum.eu/service-aanvraag](http://www.inventum.eu/service-aanvraag) melden, werden Sie mittels mobiler Nachrichten und per E-Mail über den weiteren Verlauf auf dem Laufenden gehalten.
- Die Garantiezeit beginnt am Datum des Ankaufs des Produktes.
- Zur Geltendmachung des Garantieanspruches ist eine Kopie des Originalkaufbeleges und die Bescheinigung der fünfjährigen Inventum-Garantie vorzulegen.
- Die Garantie gilt ausschließlich bei normalem Hausgebrauch der Inventum Produkte innerhalb der Niederlande.

#### **Störungen oder Defekte außerhalb der Garantiezeit**

- Im Falle von Störungen oder Defekten an kleinen oder großen Haushaltsgeräten außerhalb der Garantiezeit kann dies beim Kundenservice mittels des Formulars [www.inventum.eu/service-aanvraag](http://www.inventum.eu/service-aanvraag) oder durch einen Anruf beim Kundenservice gemeldet werden.
- Der Kundenservice bittet Sie möglicherweise, das Produkt für eine Überprüfung oder Reparatur einzusenden. Die Versandkosten gehen auf Ihre Rechnung.
- Mit der Überprüfung, ob eine Reparatur möglich ist, sind Kosten verbunden, zu denen Sie im Voraus Ihre Zustimmung geben müssen.
- Bei großen Haushaltsgeräten kann Inventum auf Ihr Ersuchen hin einen Haushaltsgerätemonteur beauftragen. Die Kosten für die Anfahrt, die Ersatzteile und das Material sowie der Arbeitslohn werden Ihnen dann in Rechnung gestellt.
- Im Falle eines Reparaturauftrages müssen die Reparaturkosten vorab bezahlt werden. Bei einer Reparatur durch einen Haushaltsgerätemonteur müssen die Kosten der Reparatur vor Ort beim Monteur, vorzugsweise durch elektronische Zahlung, beglichen werden.

#### **Garantieausschluss**

- Die oben genannten Garantien gelten nicht im Falle von:
  - normalem Verschleiß;
  - unsachgemäßem oder zweckwidrigem Gebrauch;
  - unzureichender Wartung;
  - Nichtbeachtung der Bedienungs- und Wartungsvorschriften;
  - unfachmännischer Montage oder Reparatur durch Dritte oder den Konsumenten selbst;
  - Verwendung von Nichtoriginalteilen durch den Konsumenten;
  - geschäftlicher oder gewerblicher Nutzung;
  - Entfernung der Seriennummer und/oder des Typenschildes.
- Gleichzeitig gilt die Garantie nicht für normale Konsumartikel wie z.B.:
  - Knetmaschinen, Backbleche, (Kohlenstoff-)Filter u.Ä.;
  - Batterien, Glühlampen, Kohlenstofffilter, Fettfilter usw.;
  - externe Verbindungskabel;
  - Glaszubehör und Glasteile wie z.B. Ofentüren;
  - sowie ähnliche Artikel.
- Nicht von der Garantie abgedeckt sind Transportschäden, sofern diese nicht von Inventum verursacht wurden. Kontrollieren Sie darum Ihr neues Gerät, bevor Sie es in Gebrauch nehmen. Sollten Sie Beschädigungen feststellen, sind diese innerhalb von fünf Werktagen nach Ankauf beim Geschäft zu melden, bei dem Sie das Produkt gekauft haben, oder beim Kundenservice von Inventum mittels des Formulars auf der Seite [www.inventum.eu/service-aanvraag](http://www.inventum.eu/service-aanvraag). Falls Transportschäden nicht innerhalb dieser Frist gemeldet werden, übernimmt Inventum diesbezüglich keinerlei Haftung.
- Von der Garantie und/oder einem Ersatz ausgeschlossen sind: Defekte, Verlust oder Beschädigung des Gerätes infolge eines Vorfalls, der normalerweise von der Hausratversicherung abgedeckt ist.

#### **Wichtige Informationen**

- Der Ersatz oder die Ausbesserung eines defekten Produktes oder eines seiner Geräteteile hat nicht eine Verlängerung der ursprünglichen Garantiefrist zur Folge.
- Ersetzte Geräteteile, Verpackungsmaterial und umgetauschte Apparate werden vom Haushaltsgerätemonteur mitgenommen und gehen in Inventums Eigentum über.
- Falls eine Reklamation unbegründet ist, gehen alle Kosten, die dadurch entstanden sind, auf Rechnung des Konsumenten.
- Nach Ablauf der Garantiefrist werden alle Kosten für die Ausbesserung oder den Ersatz, einschließlich der Verwaltungs-, Versand- und Anfahrtkosten, dem Konsumenten in Rechnung gestellt.
- Inventum haftet nicht für Schaden, der infolge ungeeigneter Einbausituationen entstanden ist.
- Inventum übernimmt auch keine Haftung für Schaden aus außerhalb des Gerätes entstandenen Ursachen, es sei denn, dass sich diese Haftung aus zwingenden Rechtsvorschriften ergibt.
- Auf diese Garantie- und Servicebedingungen ist niederländisches Recht anwendbar. Rechtsstreitigkeiten unterliegen ausschließlich dem Urteil des zuständigen niederländischen Richters.

# conditions générales de garantie et de service après-vente

**Plus besoin de vous dire à quel point le service après-vente est important. Nous développons nos produits pour que vous puissiez en profiter sans souci et avec plaisir pendant de longues années. Si, toutefois, un produit pose des problèmes, nous y remédierons immédiatement. C'est pourquoi nous vous offrons un service d'échange pour nos produits, sans oublier les droits et réclamations qui vous reviennent en vertu de la loi. L'échange d'un produit ou d'une pièce vous fait économiser du temps, des efforts et de l'argent.**

## 2 ans de garantie complète de fabrication

1. Une garantie complète de fabrication de 2 ans est accordée au consommateur pour tous les produits d'Inventum. Pendant cette période, un produit défectueux ou une pièce défectueuse peut toujours être échangé(e) gratuitement contre un nouvel exemplaire. Pour pouvoir revendiquer la garantie complète de fabrication de 2 ans, vous pouvez retourner au magasin où vous avez acheté le produit ou contacter le service des consommateurs d'Inventum par le biais du formulaire sur [www.inventum.eu/service-aanvraag](http://www.inventum.eu/service-aanvraag).
2. La période de garantie de 2 ans commence à courir à partir de la date d'achat du produit.
3. Pour avoir droit à la garantie, il faut remettre une copie du bon d'achat original.
4. La garantie s'applique seulement à un usage ménager normal des produits Inventum aux Pays-Bas.

## 5 ans de garantie Inventum

1. Inventum offre une garantie Inventum de 5 ans sur la plupart des gros appareils ménagers et une sélection de petits appareils ménagers. Cette garantie Inventum de 5 ans se compose de la garantie de fabrication complète de 2 ans et d'une garantie supplémentaire de 3 ans. La seule chose à faire pour bénéficier du droit à la garantie supplémentaire de 3 ans est d'enregistrer le produit dans les 45 jours après l'achat. Le paragraphe suivant vous donne des informations plus détaillées sur l'enregistrement du produit.
2. En ce qui concerne la garantie Inventum de 5 ans, un produit défectueux ou une pièce défectueuse sera toujours gratuitement échangé(e) contre un nouvel exemplaire pendant les 2 premières années. Vous ne paierez que les frais d'échange pendant la 3e à la 5e année. Les frais d'échange actuels figurent sur [www.inventum.eu/omruilkosten](http://www.inventum.eu/omruilkosten).
3. Pour revendiquer la garantie Inventum de 5 ans, vous pouvez retourner au magasin où vous avez acheté le produit ou contacter le service des consommateurs d'Inventum par le biais du formulaire sur [www.inventum.eu/service-aanvraag](http://www.inventum.eu/service-aanvraag).
4. La période de garantie de 5 ans commence à courir à partir de la date d'achat du produit.
5. Pour avoir droit à la garantie, il faut remettre une copie du bon d'achat original.
6. La garantie s'applique seulement à un usage ménager normal des produits Inventum aux Pays-Bas.

## Enregistrement du produit

1. La garantie supplémentaire de 3 ans se règle facilement et gratuitement en enregistrant le produit dans les 45 jours après l'achat via le site web [www.inventum.eu/garantie-registratie](http://www.inventum.eu/garantie-registratie). Si vous n'avez pas enregistré le produit dans les 45 jours suivant l'achat, vous aurez encore le temps de le faire pendant 2 ans après l'achat. Cet enregistrement s'accompagne de frais. Les frais d'enregistrement uniques sont de € 89,- pour chaque produit séparé. L'enregistrement est seulement possible pour des produits auxquels s'applique la garantie Inventum de 5 ans. Le mode d'emploi du produit et les informations sur le produit figurant sur le site web d'Inventum indiquent si le produit entre en ligne de compte pour la garantie Inventum de 5 ans.
2. La période de garantie commence toujours à courir à partir de la date de l'achat du produit. La période de garantie est calculée à partir de la date d'achat initiale, même si le produit est enregistré ultérieurement pour la garantie supplémentaire.
3. Vous pouvez seulement demander la garantie supplémentaire de 3 ans, si vous disposez d'une copie du bon d'achat original et du certificat de garantie Inventum de 5 ans.

## Gros appareils ménagers

1. Les pannes ou défauts des gros appareils ménagers (produits blancs intégrables et autonomes) peuvent être signalés par le biais du formulaire sur [www.inventum.eu/service-aanvraag](http://www.inventum.eu/service-aanvraag), par téléphone auprès du service des consommateurs d'Inventum.  
Ou par le biais du magasin où vous avez acheté l'appareil. Le numéro de téléphone du service des consommateurs figure sur [www.inventum.eu](http://www.inventum.eu).
2. En cas de signalements de pannes ou de défauts de gros appareils ménagers, Inventum a la possibilité de faire examiner l'appareil défectueux, sur place, chez le consommateur, aux Pays-Bas, par un monteur en électroménager, qui procédera ensuite à la réparation. Le service des consommateurs d'Inventum peut aussi décider d'échanger l'appareil.
3. Si vous signalez une panne ou un défaut d'un gros appareil ménager pendant les 2 premières années, à compter de la date d'achat, Inventum ne facturera pas les frais dus à l'échange, aux frais de déplacement, aux pièces, à l'utilisation de matériel et au salaire du monteur.
4. Si vous avez enregistré le produit de la façon préalablement décrite sur [www.inventum.eu/garantie-registratie](http://www.inventum.eu/garantie-registratie) et si vous

signalez la panne d'un gros appareil ménager au cours de la 3e à la 5e année, à compter de la date d'achat, la garantie Inventum de 5 ans sera applicable et l'appareil sera réparé ou échangé gratuitement. Vous ne serez redevable que des frais d'échange en cas de réparation ou d'échange de l'appareil. Les frais d'échange actuels figurent sur [www.inventum.eu/omruilkosten](http://www.inventum.eu/omruilkosten). Si vous n'avez pas enregistré le produit, la garantie supplémentaire de 3 ans ne sera pas applicable.

5. En cas de signalement d'une panne ou d'un défaut, un monteur vous contactera dans un délai d'1 jour ouvrable pour fixer un rendez-vous. En cas de signalement pendant le week-end ou les jours fériés, il s'agira du premier jour ouvrable suivant le week-end ou le jour férié.
6. Si vous signalez une panne ou un défaut par le biais du formulaire sur [www.inventum.eu/service-aanvraag](http://www.inventum.eu/service-aanvraag), vous serez tenu au courant du suivi par des messages mobiles et un courriel.
7. La période de garantie commence à courir à la date d'achat du produit.
8. Pour revendiquer la garantie Inventum de 5 ans, vous pouvez retourner au magasin où vous avez acheté le produit ou contacter le service des consommateurs d'Inventum par le biais du formulaire sur [www.inventum.eu/service-aanvraag](http://www.inventum.eu/service-aanvraag).
9. La garantie s'applique seulement à un usage ménager normal des produits Inventum aux Pays-Bas.

#### **Pannes ou défauts en dehors de la période de garantie**

1. Le signalement de pannes ou de défauts des petits appareils ménagers ou de gros appareils ménagers en dehors de la période de garantie pourra être fait auprès du service des consommateurs par le biais du formulaire [www.inventum.eu/service-aanvraag](http://www.inventum.eu/service-aanvraag) ou en appelant le service des consommateurs.
2. Le service des consommateurs peut vous demander d'envoyer le produit pour examen ou réparation. Les frais d'envoi seront portés à votre compte.
3. Des frais sont liés à l'examen des possibilités de réparation. Il faut en demander l'autorisation préalable.
4. À votre demande, Inventum peut envoyer un monteur en électroménager en cas de gros appareils ménagers. Les frais de déplacement, les frais de la pièce et de matériel et les frais de salaire seront portés à votre compte.
5. En cas de demande de réparation, les frais de réparation devront être payés au préalable. En cas de réparation par un monteur en électroménager, les frais de la réparation sur place par le monteur devront être payés de préférence par paiement PIN.

#### **Sont exclus de la garantie**

1. Les garanties précitées ne s'appliquent pas aux cas suivants :
  - L'usure normale ;
  - Une utilisation inappropriée ou abusive ;
  - Un entretien insuffisant ;
  - Un non-respect des prescriptions de commande et d'entretien ;
  - Un montage ou une réparation incompétent(e) effectué(e) par des tiers ou par le consommateur en personne ;
  - Des pièces non originales utilisées par le consommateur ;
  - Un usage commercial ou professionnel ;
  - Le numéro de série et/ou la plaque signalétique est retiré(e).
2. De plus, la garantie ne s'applique pas aux articles de consommation normaux, tels que :
  - Des crochets pétrisseurs, des plaques à pâtisserie, des filtres(carbone), etc. ;
  - Des piles, des lampes, des filtres carbone, des filtres graisse, etc. ;
  - Des câbles de liaison externes ;
  - Des accessoires en verre et des pièces en verre comme les portes de fours ;
3. Et des articles similaires. Les dommages causés par le transport ne sont pas couverts par la garantie, dans la mesure où ils n'ont pas été causés par Inventum. Contrôlez donc votre nouvel appareil avant de l'utiliser. Si le produit est endommagé, il faudra signaler ces dommages dans les 5 jours ouvrables suivant l'achat auprès du magasin où vous avez acheté le produit ou auprès du service des consommateurs par le biais du formulaire sur [www.inventum.eu/service-aanvraag](http://www.inventum.eu/service-aanvraag). Inventum n'assurera aucune responsabilité, si les dommages causés par le transport ne sont pas signalés dans ce délai.
4. Sont exclus de la garantie et/ou du remplacement : les défauts, la perte et les dommages subis par l'appareil à la suite d'un événement habituellement assuré par l'assurance du mobilier.

#### **Important à savoir**

1. Le remplacement ou la réparation d'un produit défectueux ou d'une pièce défectueuse n'entraîne pas un prolongement du délai de garantie initial.
2. Les pièces de rechange, le matériel d'emballage et les appareils échangés sont emportés par le monteur en électroménager et deviennent la propriété d'Inventum.
3. Si une réclamation n'est pas fondée, tous les frais occasionnés à cet effet seront portés au compte du consommateur.
4. Une fois que le délai de garantie aura expiré, tous les frais liés à la réparation ou au remplacement, y compris, les frais administratifs, les frais d'envoi et de déplacement, seront portés au compte du consommateur.
5. Inventum n'est pas responsable du dommage causé à la suite de situations d'intégration inadéquates.
6. Inventum n'est pas responsable des dommages causés par des facteurs externes à l'appareil, à moins que cette responsabilité découle de dispositions à caractère impératif.
7. Le droit néerlandais s'applique à ces conditions de garantie et de service après-vente. Les litiges seront exclusivement tranchés par le juge néerlandais compétent.



**klein** huishoudelijk



**witgoed** vrijstaand



**witgoed** inbouw



**persoonlijke** verzorging

**Inventum Huishoudelijke  
Apparaten B.V.**

Postbus 5023  
6802 EA Arnhem

[www.inventum.eu](http://www.inventum.eu)

 [instagram.com/inventum1908](https://www.instagram.com/inventum1908)

 [facebook.com/inventum1908](https://www.facebook.com/inventum1908)

 [youtube.com/inventum1908](https://www.youtube.com/inventum1908)